

PREIS KATALOG

2026

1. Auflage | Deutschland
Gültig ab 01. Januar 2026

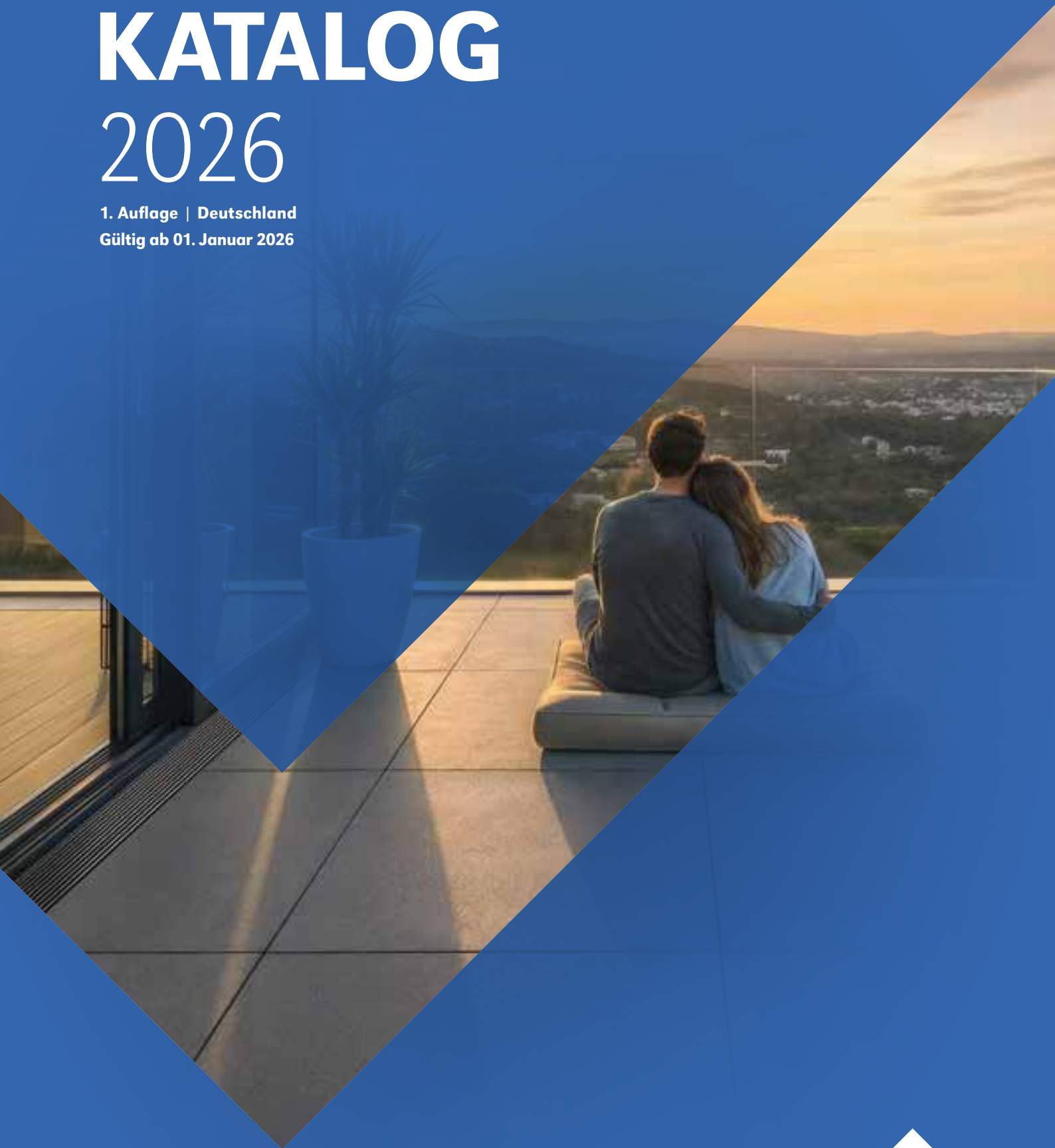

GUTJAHR 

GUTJAHR. So einfach geht perfekt.

Wir von GUTJAHR glauben an die Entwicklung von Innovationen, die Sicherheit, Intelligenz und Qualität vereinen. Mit dem Ziel, unseren Kunden perfekte Arbeit ganz einfach zu machen.

Zurückhaltung ist gut, Patente noch besser.

Im Dachgeschoss in Bickenbach an der Bergstraße legte Walter Gutjahr 1984 mit seiner Patentanmeldung den Grundstein für die Entwicklung seines Unternehmens. Das war die Geburtsstunde der ersten kapillarbrechenden Flächendrainage.

Doch damit nicht genug, folgten in den kommenden Jahren weitere Innovationen und Produkte wie ablängbare Drainroste, Dünnschicht-Drainage oder der erste Profilbaukasten. Mit Kontinuität, Realismus und Entdeckergeist agiert GUTJAHR heute als führender Hersteller für sichere Entwässerung, Entlüftung und Entkopplung von Belägen.

Und dabei bleiben wir selbst stets auf dem Boden. Wir stehen für praxisnahe und nachhaltige Lösungen und sind überzeugt davon, dass es für jeden Einsatzbereich nicht nur eine gute, sondern die optimale Lösung geben muss.

KOSY®

Terrassenplaner, der das optimal passende Entwässerungskomplettsystem vorschlägt, inklusive Materialliste und Verlegeplan.

KOSY® UP

Terrassenplaner für aufgestellte Beläge mit TerraMaxx® RS Rahmensystem oder TerraMaxx® TSL Trocken-Stelzlager.

Kosy.Gutjahr.com



Bestell-/ Lieferinformationen

Bestellen und Anfragen

Für Ihre Bestellung stehen Ihnen diese Möglichkeiten zur Verfügung:

E-mail: bestellung@gutjahr.com
anfrage@gutjahr.com
Bestellfax: 0 62 57 / 16 11
Bestelltelefon: 0 62 57 / 93 06-20

Alle neuen Produkte sind lieferbar ab März 2026

Frachtpauschalen*

Für Sendungen unterhalb der Frachtfreigrenze berechnen wir folgende Frachtpauschalen:



= Paketversand: EUR 19,00



= LKW-Versand: EUR 69,00

Baustellen-Lieferzuschlag LKW: EUR 20,00
Regulärer Expresszuschlag: EUR 39,00

Jeder Artikel ist mit einem der beiden Symbole gekennzeichnet. Die angegebene Frachtpauschale bezieht sich ausschließlich auf diesen Artikel. Bei Kombination mit weiteren Produkten können zusätzliche/abweichende Frachtkosten entstehen. Die Frachtpauschalen gelten innerhalb Deutschlands (Festland) und sind nicht rabattfähig. Achtung: Bei Anlieferungen an der Baustelle wird ein Stapler benötigt.

Farbangaben

Bitte beachten Sie, dass Farben innerhalb der in der Preisliste genannten logistischen Einheit nicht gemischt werden können. Die Profilfarben entsprechen folgenden RAL- und DB-Farbtönen:



anthrazitmetallic
= DB 703



alu-metallic
= RAL 9006

Informieren

Aktuelle Informationen zu unseren Produkten und unserem Gesamtangebot finden Sie unter: www.gutjahr.com

Allgemeine Geschäftsbedingungen

Es gelten ausschließlich unsere Allgemeinen Geschäftsbedingungen, die Sie im Internet unter www.gutjahr.com einsehen und downloaden oder als Druckversion bei uns anfordern können.

* Für den Internationalen Markt bitte bei unserer Exportabteilung erfragen unter export@gutjahr.com

Drainage-Komplettsysteme für Beläge im Außenbereich

Feste Verlegung	Verlegung auf Kies/Splitt	Aufgestellte Verlegung	Befahrbare Verlegung
-----------------	---------------------------	------------------------	----------------------



Keramikfliesen

Seiten 14, 24, 28, 30	–	–	–
-------------------------------------	---	---	---



Betonwerkstein /Keramikelemente

Seiten 14, 24, 28, 30	Seiten 16–22	Seiten 32–48	Seiten 22–26
-------------------------------------	------------------------	------------------------	------------------------

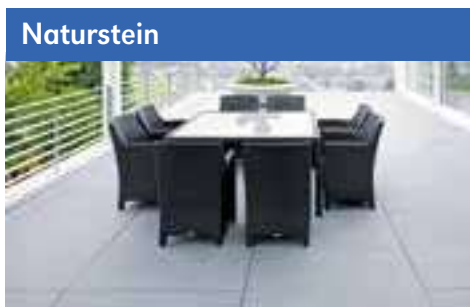

Naturstein

Seiten 14, 24, 28, 30	Seiten 16–22	Seiten 32–48	Seiten 22, 24
-------------------------------------	------------------------	------------------------	-------------------------



Dielenartige Beläge (Holz/WPC)

–	Seite 22	Seite 42	–
---	--------------------	--------------------	---

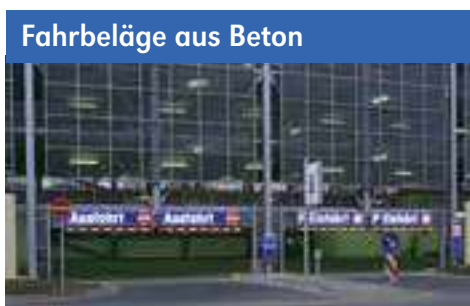

Fahrbeläge aus Beton

–	–	–	Seite 24–26
---	---	---	-----------------------

Balkone, Terrassen und Außentreppen



AquaDrain® EK — 14
Für fest verlegte Beläge auf Drainmörtel

AquaDrain® T+ — 16
Für die lose Verlegung von Natur-/Betonwerkstein

AquaDrain® FS — 18
Für die Fixierung leichtgewichtiger Beläge auf Kies/Splitt

AquaDrain® T25 — 20
Für die lose Verlegung von Keramik, Natur-/Betonwerkstein ab 0° (Dach-) Terrasse

AquaDrain® HU — 22
Für ungebundene Untergründe

AquaDrain® HU-EK — 24
Für ungebundene hochbelastbare Beläge

AquaDrain® HB — 26
Hochbelastbare Flächendrainagen für befahrbare Beläge

AquaDrain® SD — 28
Stufendrainage für Außentreppen aus Keramik oder Natur-/Betonwerksteinbelägen

Watec® Drain KP+ — 30
Dünnschichtdrainage für die schwimmende Verlegung von Keramik und Naturwerkstein

TerraMaxx® PF — 32
Für die punktweise Fixierung

TerraMaxx® DS — 34
Das Drain-Stelzlager-System für aufgestellte Beläge

TerraMaxx® TSL — 36
Trocken-Stelzlager für die mörtelfreie Verlegung von Terrassenplatten und -elementen

TerraMaxx® RS — 38
Das Alu-Rahmensystem zum Schrauben

TerraMaxx® RS — 42
Systeme für Holz/WPC

TerraMaxx® PROTECT — 44
Das aufgestellte Verlegesystem mit Durchbruchschutz

TerraMaxx® COMFORT — 46
Heizset für aufgestellte Beläge

TerraMaxx® ACCENT — 48
Professionelle LED Lichtakzente für den Außenbereich

AquaDrain® FLEX — 54
Flexibel ablängbar und stufenlos höhenverstellbar. Das System für regelgerechte Türanschlüsse ohne Sonderanfertigungen

AquaDrain® BF-FLEX — 58
Maßgeschneiderte, einzigartige Drainrost-Systeme mit Rampenfunktion für barrierefreies Bauen

AquaDrain® DR — 62
Stufenlos höhenverstellbare Drain- und Ablaufroste für die Entwässerung im Türanschlussbereich und über Bodenabläufen Jetzt auch befahrbar

AquaDrain® TM — 64
Höhenverstellbar variabel ablängbar und ultra flach. Der einzige Drainrost für dünnschichtige Belagsaufbauten ab 30 mm Höhe

AquaDrain® KR — 66
AquaDrain® KRU — 68

Das Kastenrinnen-System für die rationelle Verlegung auf Kies/Splitt oder Mörtelbatzen

AquaDrain® VARIO+ **NEU** — 70
Die ultraflache rahmenlose Kastenrinne (mit Schmutzgitter) für dünnschichtige Aufbauten

AquaDrain® SR-U — 72
Universalschlitzrinne

Zubehör — 74

ProFin® V22 / V55 — 78
Drainprofile für AquaDrain® Drainagen

ProFin® SP — 79
Sockelprofile für den Anschluss von Abdichtungen an aufgehenden Bauteilen

ProFin® KL — 80
Edelstahl-/Aluminium-Drain-Kiesleisten als Randabschluss drainierter Belagsaufbauten

ProFin® RS — 81
Randprofil für das TerraMaxx® RS Aluminium-Rahmensystem

ProFin® DP11 — 83
Drainprofile mit ungestanztem Schenkel für die Verbundverlegung

ProFin® DP21 — 84
Drainprofile für Watec® Drain KP+ Dünnschichtdrainage

ProFin® Profin BL-R — 86
Aufsteckbare Raster-Profil-Blenden in Kombination mit den Basisprofilen ProFin® DP11/21

ProFin® DP30 — 88
Drainabschlussprofil für Keramikelemente und Naturstein

Zubehör — 89
für alle ProFin® Basisprofile

ProFin® BB — 90
Balkonblende als Verlängerung für alle ProFin® Randprofile

ProFin® BP / BE — 91
Randabschlussprofile für Balkonbeschichtungen

ProRin® BR — 96
Aluminium-Balkonrinnensystem

ProRin® RB / GB — 98
Aluminium-Rinnenblendensystem und Gefälleblendensystem

ProRin® AL — 100
Aluminium-Fallrohrsystem

DiProtec® SDB — 104
Lose verlegte, hochreißfeste Kunststoff-Schnelldichtbahn für Balkone und Terrassen

DiProtec® KSK — 105
Bitumen-Kaltelbstklebebahn für Balkone und Terrassen in Kombination mit AquaDrain® Flächendrainagen

DiProtec® FLK-PRO **NEU** — 106
Flüssigkunststoff-Abdichtung

DiProtec® DRAIN-BA — 108
Bodenabläufe

DiProtec® DRAIN-BR — 108
Brüstungsspeier

DiProtec® FIX — 109
Spezial-Dichtkleber

MorTec® DRAIN-ZE — 110
Zementärer Drainmörtel

MorTec® DRAIN-EP — 112
Dünnschichtiger EP-Drainmörtel

MorTec® NEU — 113
Universal Reinigungstücher

MorTec® SOFT — 114
Die Fuge aus der Tube, matte Fugenoptik

Innenflächen

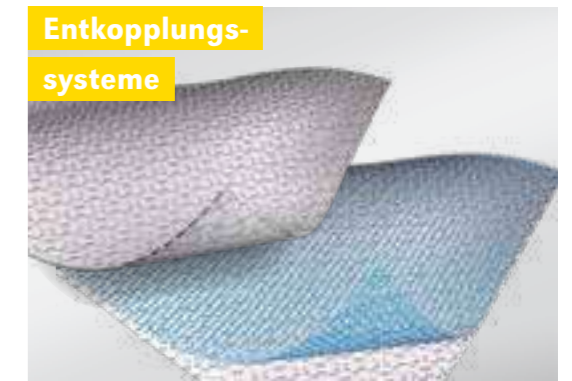

IndorTec® FLEXBONE-2E — 118
Schwimmend verlegtes Entkopplungssystem für Wechselbeläge und haftungsfeindliche Untergründe

IndorTec® FLEXBONE-VA — 120
Verbundentkopplungssystem für hochbelastete Flächen und Großformate

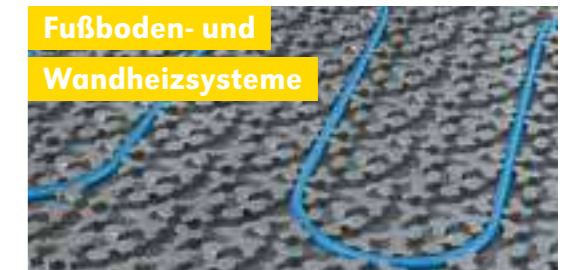

IndorTec® THERM-W — 122
Warmwasser-Fußbodenheizsystem, dünnschichtig im Trockenbausystem verlegt

IndorTec® THERM-E — 124
Das 3-in-1 Elektro-Flächenheizsystem

IndorTec® THERM-C — 128
Die Carbon-Wandheizung



IndorTec® FLEXDRAIN-ID — 130
Individuell ablängbares Duschrinnensystem

IndorTec® FLEXDRAIN-ID TILE **NEU** — 132
Befliesbares, ablängbares Duschrinnensystem

IndorTec® FLEXDRAIN — 134
Innovatives Duschrinnensystem für schwellenfreie, bodengleiche Duschen.

Zubehör

IndorTec® FN — 136
IndorTec® FN-XT — 136
Fliesen-Nivelliersystem

IndorTec® FA — 138
Fugenabstandhalter

Sie finden alle Texte/Videos + Tutorials, sowie technische Informationen unter www.gutjahr.com/download

Die Liste aller Artikel-Nummern finden Sie auf Seite 140

Feste Verlegung

Aqua Drain® EK

Auf Drainmörtel

Geeignet für:

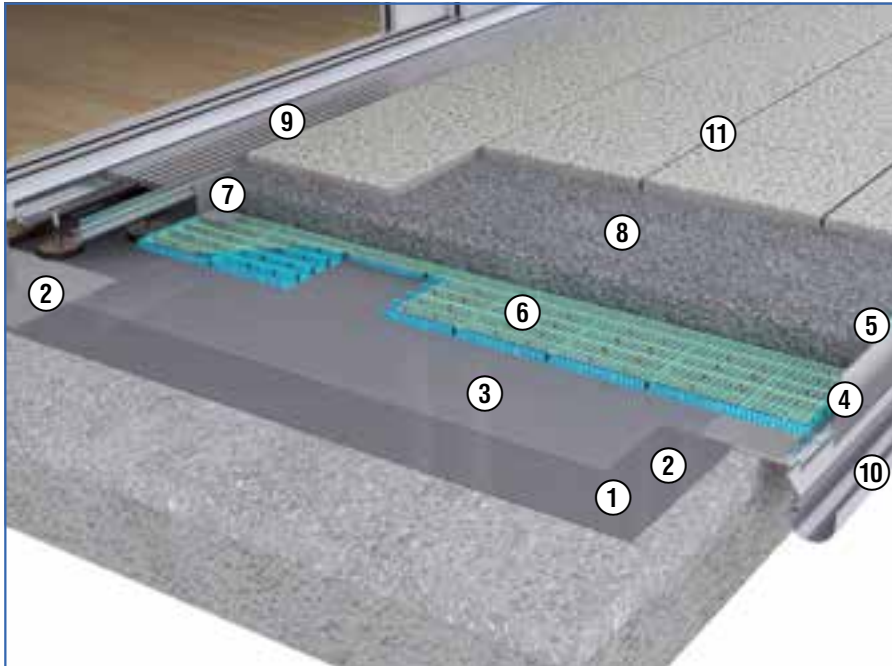
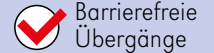
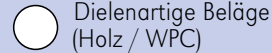
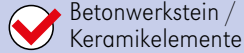
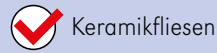

- ① Di Protec® SDB Schnelldichtbahn S. 104
- ② Di Protec® AB-K Abdichtungsband S. 104
- ③ Aqua Drain® TR armierte Trennlage S. 15
- ④ Pro Fin® DP + BL-R Profile + Rasterblenden S. 82
- ⑤ Aqua Drain® RD Randdämmstreifen S. 15
- ⑥ Aqua Drain® EK Flächendrainage S. 14
- ⑦ Aqua Drain® Lochwinkel S. 74
- ⑧ Mor Tec® DRAIN-ZE zementärer Drainmörtel S. 110
- ⑨ Aqua Drain® FLEX Drainrost S. 54
- ⑩ Pro Rin® BR Balkonrinnensystem S. 96
- ⑪ offenfugig oder geschlossenfugig S. 114 mit Mor Tec® SOFT, Fuge aus der Tube

Aqua Drain® HU-EK

Auf Drainmörtel und ungebundenen Untergründen

Geeignet für:

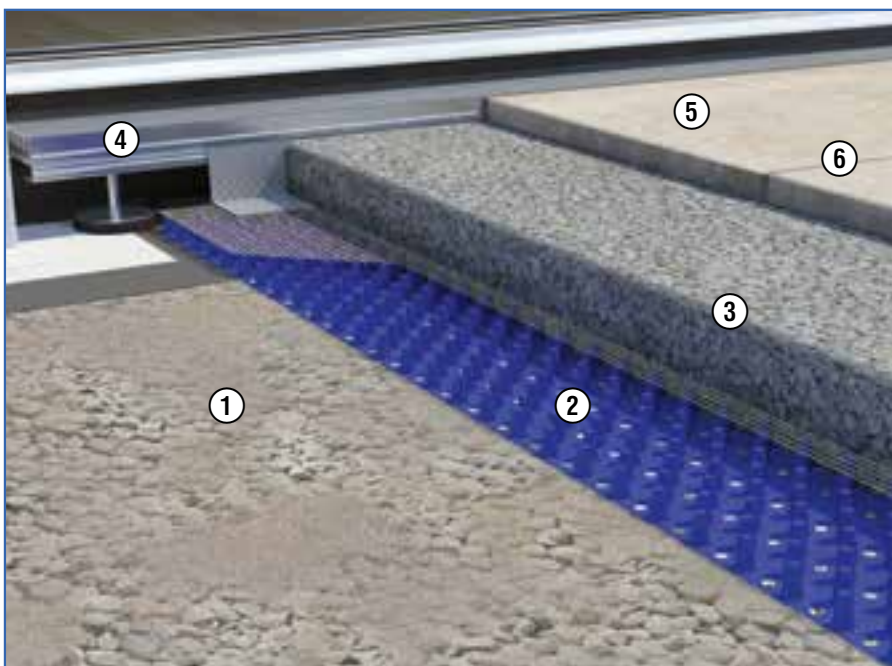
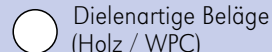
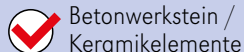

- ① Schottertragschicht
- ② Aqua Drain® HU-EK hochbelastbare Flächendrainage S. 24
- ③ Mor Tec® DRAIN-ZE zementärer Drainmörtel S. 110
- ④ Aqua Drain® FLEX Drainrost S. 54
- ⑤ Plattenbelag
- ⑥ offenfugig oder geschlossenfugig S. 114 mit Mor Tec® SOFT, Fuge aus der Tube

Feste Verlegung

Watec® Drain KP+

Im Dünnbett

Geeignet für:

- Naturstein
 Keramikfliesen
 Betonwerkstein / Keramikelemente
 Dielenartige Beläge (Holz / WPC)

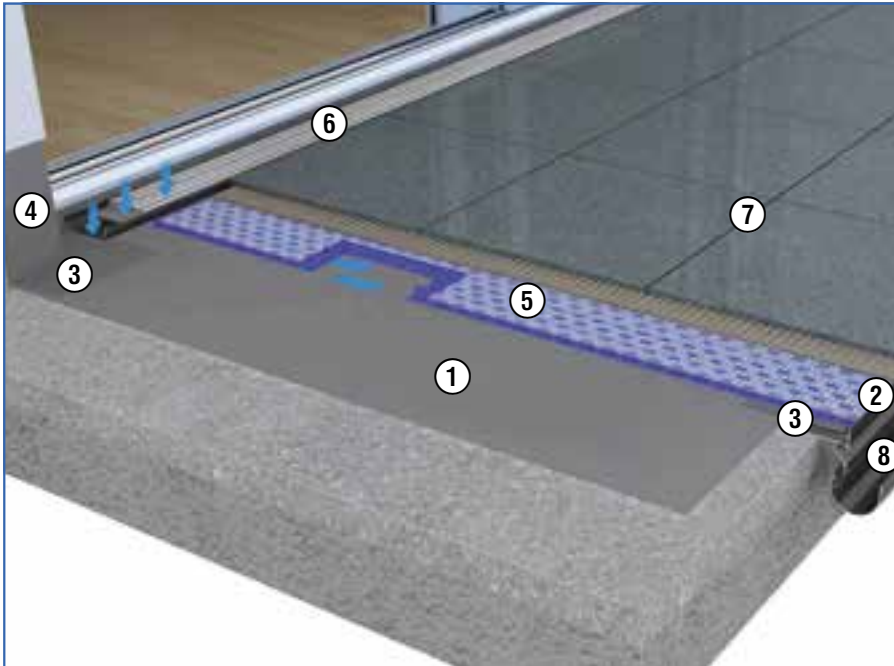

- | | | |
|---|---|--------|
| ① | DiProtec® SDB
Schnelldichtbahn | S. 104 |
| ② | ProFin® DP Randabschlussprofil | S. 82 |
| ③ | DiProtec® AB-K
Abdichtungsband | S. 104 |
| ④ | DiProtec® AB-V
Abdichtungsband | S. 104 |
| ⑤ | Watec® Drain KP+
Dünnschichtdrainage | S. 30 |
| ⑥ | AquaDrain® VARIO+
Drainrinne mit Schmutzgitter | S. 70 |
| ⑦ | MorTec® SOFT die Fuge aus
der Tube | S. 114 |
| ⑧ | ProRin® BR Balkonrinnensystem | S. 96 |

Feste Verlegung von Außentreppen

AquaDrain® SD

Im Mittelbett oder auf Drainmörtel

Geeignet für:

- Naturstein
 Keramikfliesen
 Betonwerkstein / Keramikelemente
 Dielenartige Beläge (Holz / WPC)

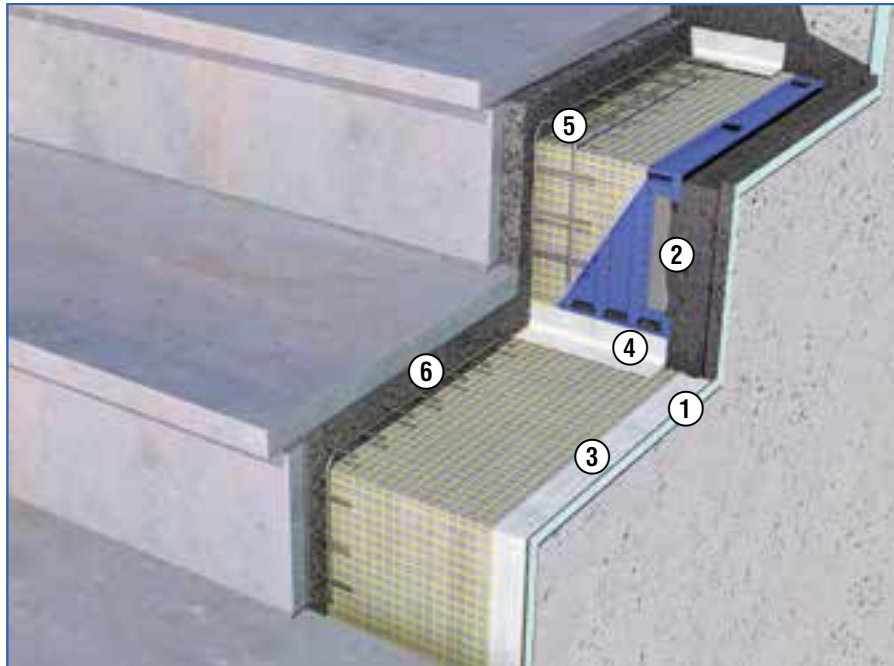

- | | |
|--|-------|
| ① AquaDrain® SD Wasserleitstreifen | S. 29 |
| ② AquaDrain® SD Stufendrainage fixiert mit DiProtec® FIX-MSP | S. 28 |
| ③ AquaDrain® UB Universalband als Fugenabdeckstreifen | S. 29 |
| ④ AquaDrain® UB Universalband als Bewegungsfuge | S. 29 |
| ⑤ AquaDrain® SD Stufengitter aus Edelstahl | S. 29 |
| ⑥ MorTec® DRAIN-ZE zementärer Drainmörtel | S.110 |

AquaDrain® SD

Auf Mörtelstreifen bei Blockstufen

Geeignet für:

- Naturstein
 Keramikfliesen
 Betonwerkstein
 Dielenartige Beläge (Holz / WPC)

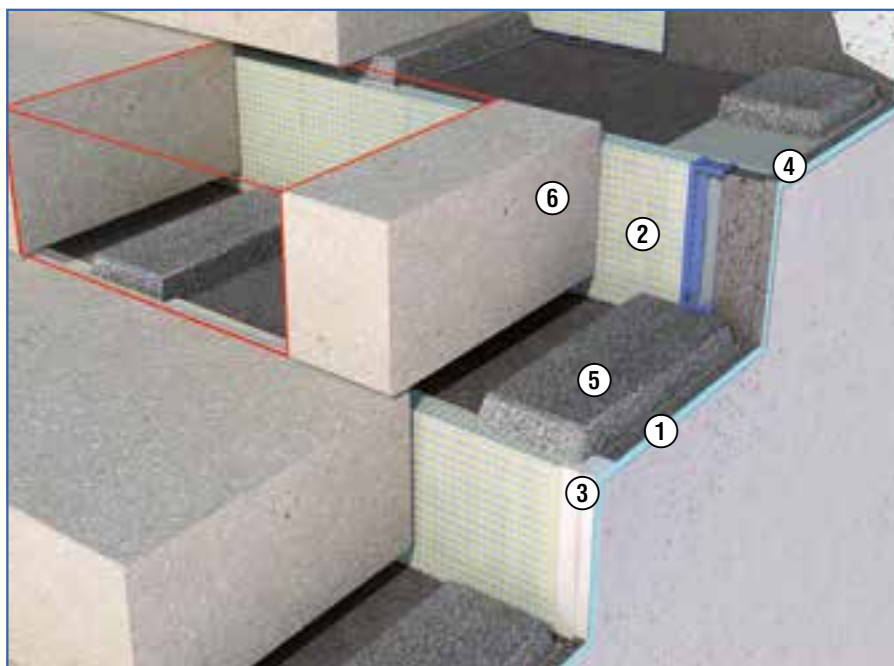

- | | |
|--|-------|
| ① AquaDrain® SD Wasserleitstreifen | S. 29 |
| ② AquaDrain® SD Stufendrainage | S. 28 |
| ③ AquaDrain® UB Universalband als Fugenabdeckstreifen | S. 29 |
| ④ Kontaktschicht für Drainmörtel | |
| ⑤ Mörtelbänder/-streifen aus MorTec® DRAIN-ZE zementärer Drainmörtel | S.110 |
| ⑥ Block-/Massivstufe aus Natur-/Betonwerkstein | |

Befahrbare Verlegung

Aqua Drain® HB

Auf Drainmörtel

Geeignet für:



Naturstein



Betonwerkstein

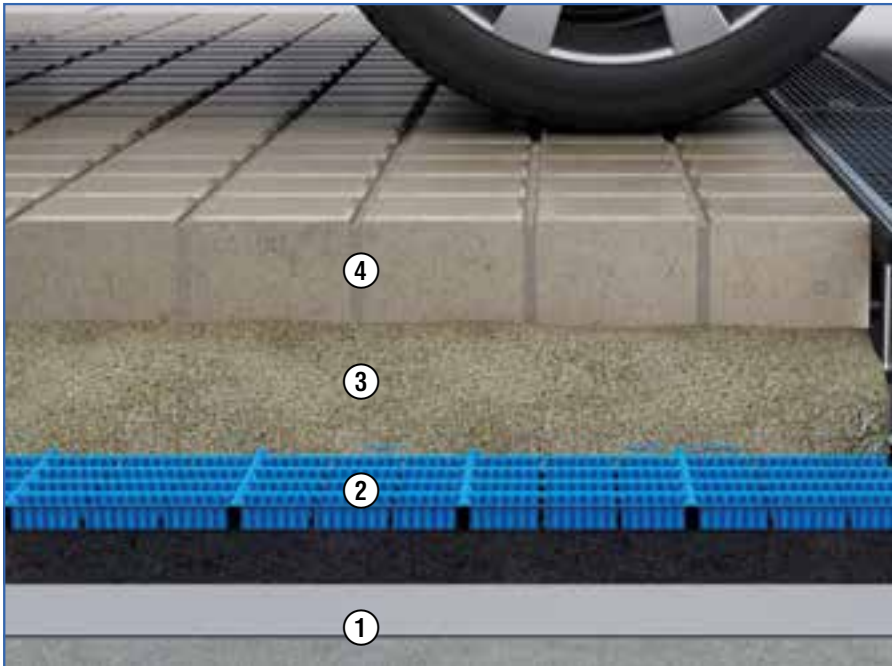

- ① Trennlage nach DIN 18532
- ② Aqua Drain® HB hochbelastbare Flächendrainage S. 26
- ③ MorTec® DRAIN-ZE zementärer Drainmörtel S. 110
- ④ Plattenbelag

Aqua Drain® HU-EK

Auf Drainmörtel

Geeignet für:



Naturstein



Betonwerkstein

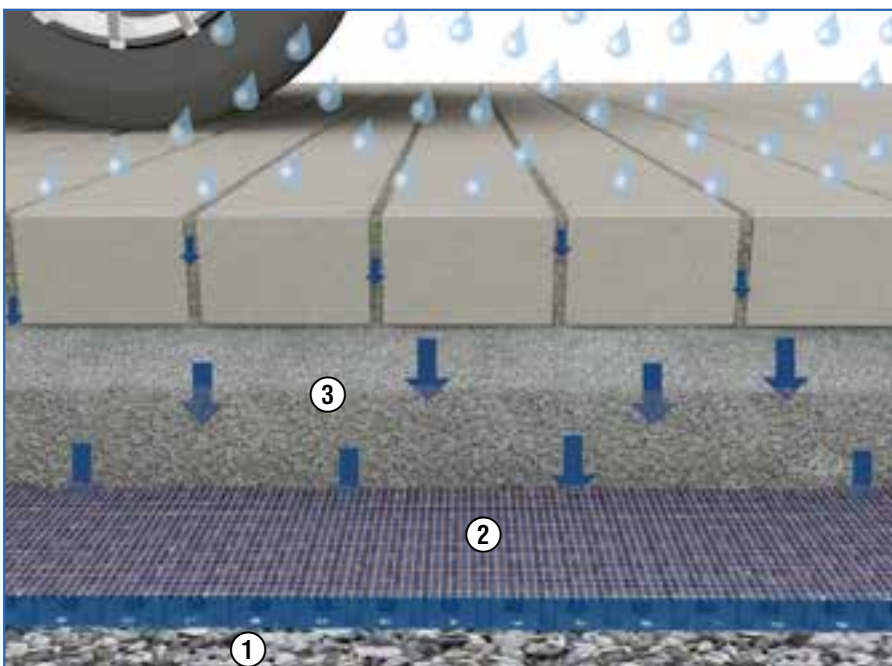

- ① Schottertragschicht
- ② Aqua Drain® HU-EK hochbelastbare Flächendrainage S. 24
- ③ MorTec® DRAIN-ZE zementärer Drainmörtel S. 110
Aqua Drain® FLEX Drainrost S. 54

Aufgestellte Verlegung

TerraMaxx® PF

Punktweise auf Fixiermasse

Geeignet für:

- Naturstein
- Keramikfliesen
- Betonwerkstein / Keramikelemente
- Dielenartige Beläge (Holz / WPC)
- Barrierefreie Übergänge

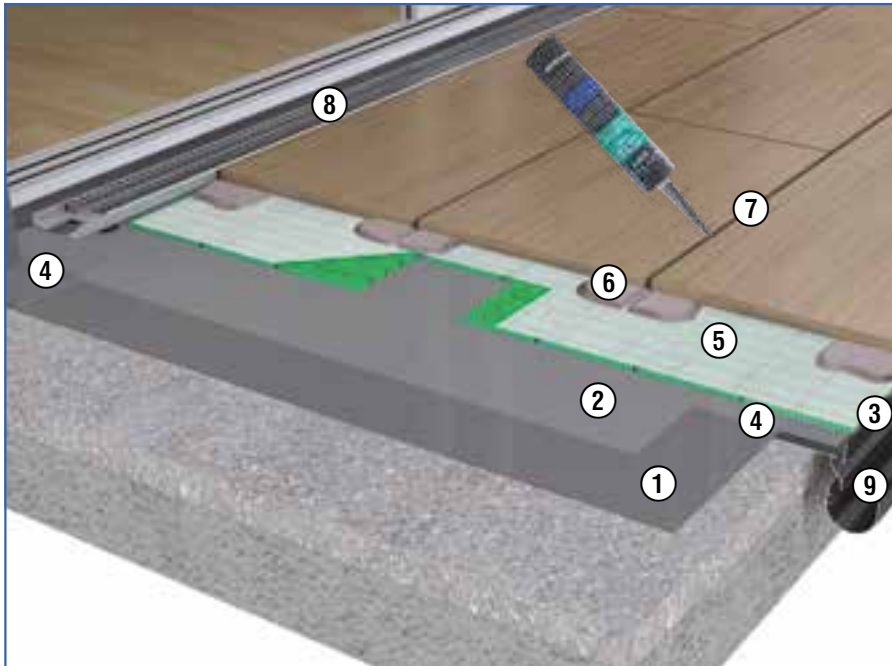

- ① DiProtec® SDB Schnelldichtbahn S. 104
- ② AquaDrain® TR armierte Trennlage S. 17
- ③ ProFin® DP 30 Profil S. 88
- ④ DiProtec® AB-K Abdichtungsbänder S. 104
- ⑤ AquaDrain® T+ Flächendrainage S. 32
- ⑥ TerraMaxx® PF-FM Fixiermasse S. 32
- ⑦ MorTec® SOFT die Fuge aus der Tube, alternativ: offenfugig S. 114
- ⑧ AquaDrain® TM Drainrost S. 64
- ⑨ ProRin® BR Balkonrinnensystem S. 96

TerraMaxx® DS

Punktweise auf Drainmörtel

Geeignet für:

- Naturstein
- Keramikfliesen
- Betonwerkstein / Keramikelemente
- Dielenartige Beläge (Holz / WPC)
- Barrierefreie Übergänge

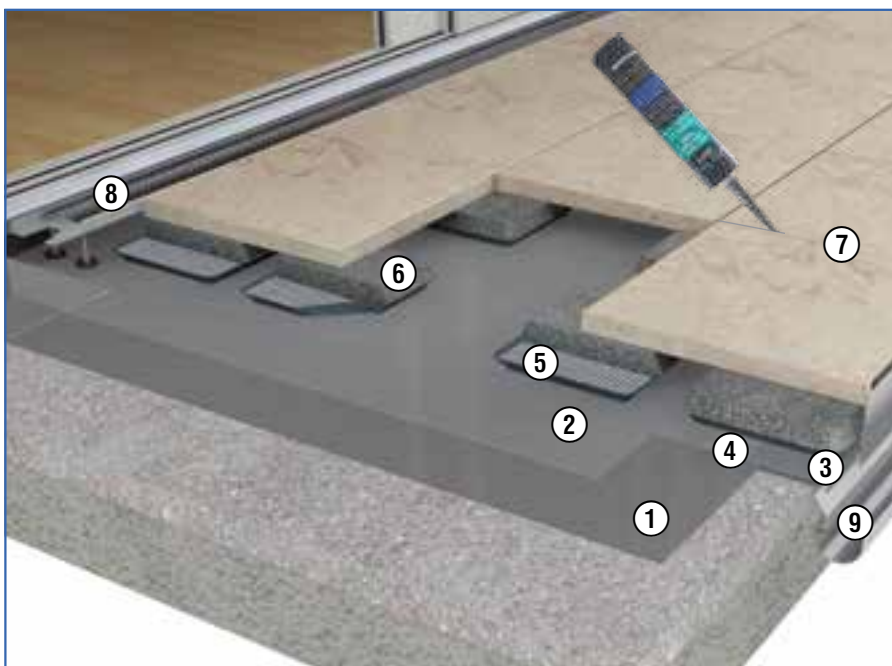

- ① DiProtec® SDB Schnelldichtbahn S. 104
- ② AquaDrain® TR armierte Trennlage S. 15
- ③ ProFin® DP + BL-R Profile + Rasterblenden S. 82
- ④ DiProtec® AB-K Abdichtungsbänder S. 104
- ⑤ TerraMaxx® DS Drainstelzlager S. 34
- ⑥ MorTec® DRAIN-ZE zementärer Drainmörtel S. 110
- ⑦ MorTec® SOFT die Fuge aus der Tube, alternativ: offenfugig S. 114
- ⑧ AquaDrain® TM Drainrost S. 64
- ⑨ ProRin® BR Balkonrinnensystem S. 96

Aufgestelzte Verlegung

TerraMaxx® TSL

auf Trocken-Stelzlager

Geeignet für:

- Naturstein
 Keramikfliesen
 Betonwerkstein / Keramikelemente
 Dielenartige Beläge (Holz / WPC)

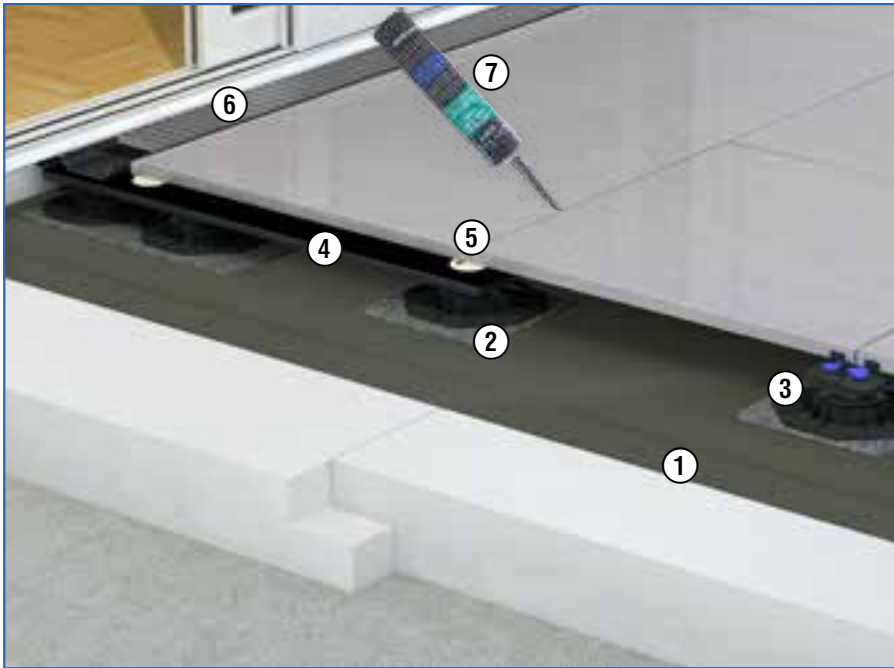

- ① Bitumenschweißbahn
- ② TerraMaxx® TSL Pad S. 37
- ③ TerraMaxx® TSL Trocken-Stelzlager S. 36
- ④ TerraMaxx® TSL Randträger S. 37
- ⑤ TerraMaxx® RS Fugenkreuz S. 39
- ⑥ AquaDrain® VARIO+ Drainrinne S. 70
- ⑦ offenfugig oder geschlossenfugig S. 114 mit MorTec® SOFT

TerraMaxx® RS

auf Stelz- und Plattenlager

Geeignet für:

- Naturstein
 Keramikfliesen
 Betonwerkstein / Keramikelemente
 Dielenartige Beläge (Holz / WPC)*
 Treppen mit Keramik **

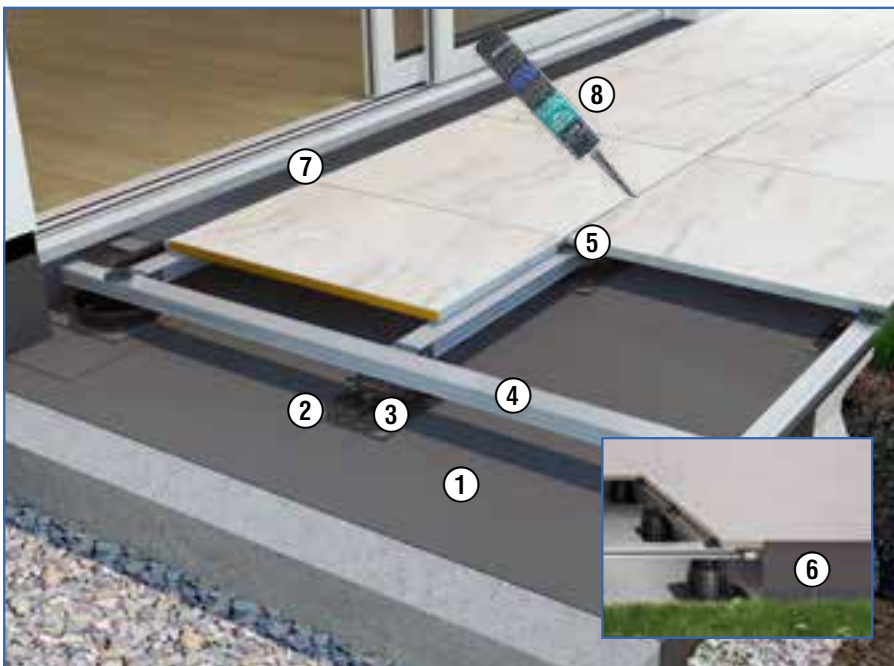

- ① DiProtec® KSK Kaltselfstklebebahn S. 105
- ② TerraMaxx® TSL Pad S. 37
- ③ TerraMaxx® TSL Trocken-Stelzlager ab 14 mm Höhe S. 36
- ④ TerraMaxx® RS Aluminium-Rahmensystem S. 38-48
- ⑤ TerraMaxx® RS Fugenkreuz S. 39
- ⑥ ProFin® RS Randprofil 170 mm Höhe, auch erhältlich als ProFin® RS-H höhen- und neigungsverstellbar 170 - 265 mm S. 81
- ⑦ AquaDrain® VARIO+ Drainrinne S. 70
- ⑧ offenfugig oder geschlossenfugig S. 114 mit MorTec® SOFT, Fuge aus der Tube

* Systemkomponenten für den Einsatz mit Holz/WPC finden Sie auf den Seiten 42/43** Systemkomponenten für den Einsatz als Treppe finden Sie auf Seite 43

Loose Verlegung

Aqua Drain® T+

Auf Kies/Splitt und gebundene Untergründe

Geeignet für:

- Naturstein
- Keramikfliesen
- Betonwerkstein / Keramikelemente
- Dielenartige Beläge (Holz / WPC)
- Barrierefreie Übergänge

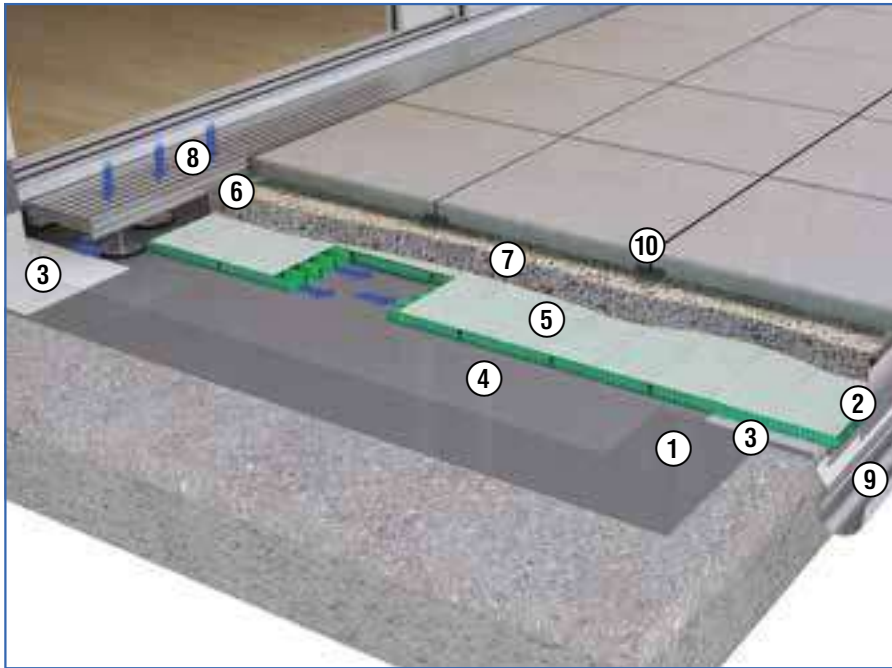

- ① Di Protec® SDB Schnelldichtbahn S. 104
 - ② ProFin® DP + BL-R Profile + Rasterblenden S. 82
 - ③ Di Protec® AB-K Abdichtungsband S. 104
 - ④ Aqua Drain® TR armierte Trennlage S. 17
 - ⑤ Aqua Drain® T+ Flächendrainage S. 16
 - ⑥ Aqua Drain® Lochwinkel S. 74
 - ⑦ Kies / Splitt
 - ⑧ Aqua Drain® FLEX Drainrost S. 54
 - ⑨ ProRin® BR Balkonrinnensystem S. 96
 - ⑩ Aqua Drain® FF Fugenfix S. 17
- hier nicht sichtbar:
Aqua Drain® RD
Randdämmstreifen S. 17

Aqua Drain® HU

Auf Kies/Splitt und ungebundene Untergründe

Geeignet für:

- Naturstein
- Keramikfliesen
- Betonwerkstein / Keramikelemente
- Dielenartige Beläge (Holz / WPC)
- Barrierefreie Übergänge*

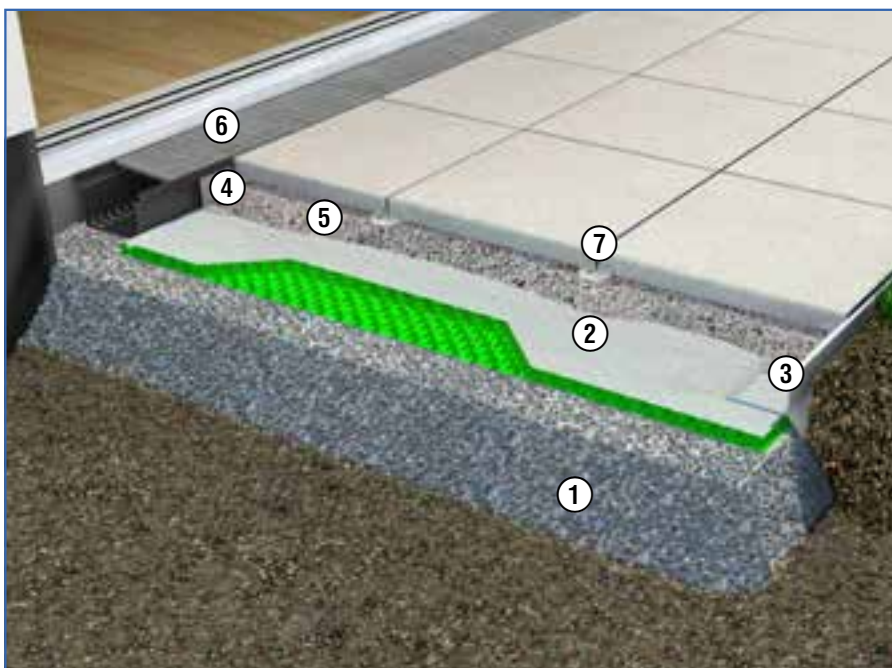

- ① Schottertragschicht
- ② Aqua Drain® HU hochbelastbare Flächendrainage S. 22
- ③ ProFin® V Randabschlussprofil S. 78
- ④ Aqua Drain® Lochwinkel S. 74
- ⑤ Kies / Splitt
- ⑥ Aqua Drain® KR Kastenrinne S. 66
- ⑦ Aqua Drain® FF Fugenfix S. 17

* Für barrierefreie Übergänge S.54/58
Aqua Drain® FLEX/BF-FLEX

Lose Verlegung

Aqua Drain® T25

Auf Kies/Splitt und 0% Abdichtungsgefälle

Geeignet für:

- Naturstein
 Keramikfliesen
 Betonwerkstein / Keramikelemente
 Dielenartige Beläge (Holz / WPC)

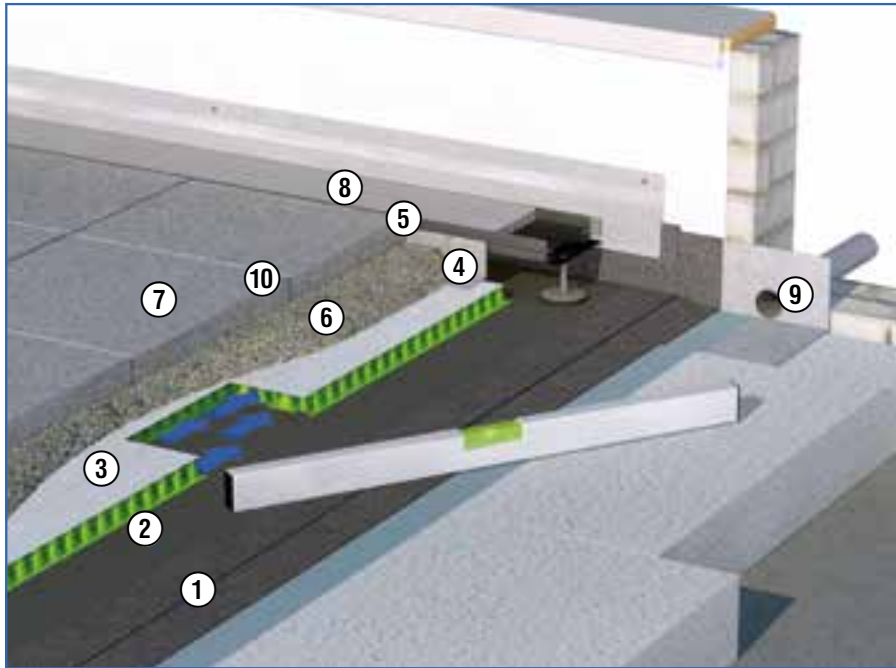

- ① Abdichtungsbahn Bitumschweißbahn
- ② Aqua Drain® TR armierte Trennlage S. 21
- ③ Aqua Drain® T25 Flächendrainage S. 20
- ④ Aqua Drain® Lochwinkel S. 74
- ⑤ Aqua Drain® SL Fugenband S. 74
- ⑥ Kies/Splitt
- ⑦ Belag
- ⑧ Aqua Drain® FLEX Drainrost S. 54
- ⑨ DiProtect® DRAIN-BR Brüstungsspeier S. 108
- ⑩ Aqua Drain® FF Fugenfix S. 17

Aqua Drain® FS

Auf Kies/Splitt und ungebundene Untergründe

Geeignet für:

- Naturstein
 Keramikfliesen
 Betonwerkstein / Keramikelemente
 Dielenartige Beläge (Holz / WPC)
 Barrierefreie Übergänge*

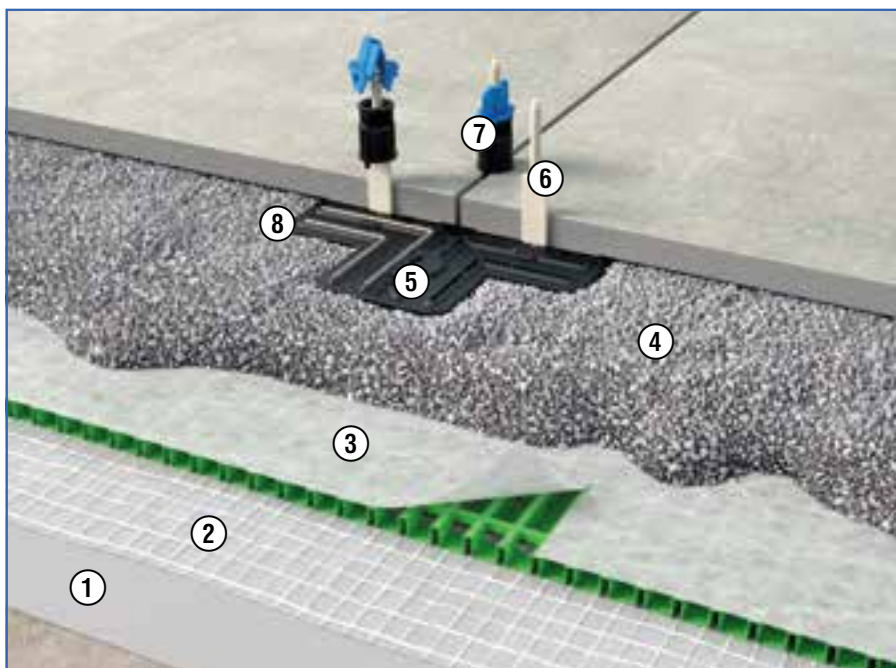

- ① DiProtect® SDB Schnelldichtbahn S. 104
- ② Aqua Drain® TR armierte Trennlage S. 17
- ③ Aqua Drain® T+ Flächendrainage S. 16
- ④ Kies/Splitt
- ⑤ Aqua Drain® FS, Fixiersystem S. 18
- ⑥ IndorTec® FN-XT Nivelliersystem Gewindelasche S. 19
- ⑦ IndorTec® FN Fliesen-Nivelliersystem Zughaube S. 19
- ⑧ DiProtect® FIX-MSP Montagekleber für den Belag S. 109

GUTJAHR Flächen- und Stufendrainagen

Die optimale Drainage
für maximalen Schutz
von Belägen auf Balkonen,
Terrassen und Außentreppen.



Außenbeläge sind nicht wasserdicht!

Regen, Frost, Hitze – Beläge auf Balkonen und Terrassen müssen einiges aushalten. Ihr Hauptfeind ist allerdings Wasser, das über die Fugen in die Belagskonstruktion eindringt. Kann es nicht abfließen, sind Schäden vorprogrammiert.

Ob Fliesenbeläge, Naturstein oder Betonwerkstein – eindringendes Oberflächenwasser, das nicht schnell genug abgeleitet wird, führt sehr schnell zu dauerhaften Schäden wie Frostschäden, Ausblühungen, Feuchtflecken bei Naturstein oder Verunkrautung bei lose verlegten Belägen.

Über die Fugen
eindringendes Wasser
durchfeuchtet den Mörtel.



In Wasserlinsen gestaut
Wasser schädigt bei Frost
den Mörtel.

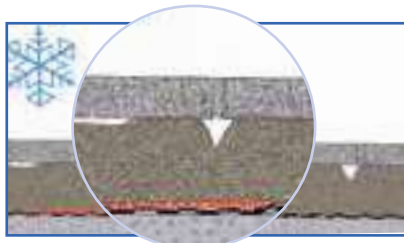

Bei Erwärmung des
Belages führt Stauwasser
zu Ausblühungen.

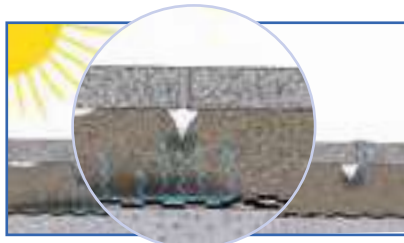



Optimale Drainage-Komplettsysteme – perfekt abgestimmt und bis ins Detail durchdacht.

Immer wieder lassen wir die Leistungsfähigkeit unserer Drainagesysteme durch unabhängige Institute prüfen. Schon frühzeitig haben wir dadurch erkannt, dass die Anforderungen an eine Drainage so unterschiedlich sind, dass sie nicht mit einem einzigen Produkt erfüllt werden können.

Dadurch ist es möglich, unseren Kunden heute für jede Verlegesituation das optimale Drainsystem anbieten zu können. Dafür garantieren wir – mit bis zu 6 Jahren Gewährleistung für Fachunternehmen!

Durchdacht:

Profile mit verdeckten Entwässerungsschlitzten und großem Entwässerungsquerschnitt gewährleisten optimale Wasserabführung und einen schönen, sauberen Randabschluss.

Einfach:

Dank der innovativen Abdichttechnologie mit selbstklebenden Dichtbändern geht das Andichten der Abdichtung an das Profil ganz sicher, schnell und einfach.

Sauber:

Ein integriertes Schmutzgitter „fängt“ den Schmutz und gewährleistet so die dauerhafte Funktionsfähigkeit der Drainage.

Sicher:

Je nach Einsatzbereich bieten wir unterschiedliche Drainagen, die aufgrund ihrer speziellen Vlies-, bzw. Gitter-Abdeckungen eine optimale, dauerhafte Funktionsfähigkeit gewährleisten.

Clever:

In die Profile direkt einhängbare Balkonnennetzen ermöglichen eine kompakte Ausführung und eine ästhetische Optik.

Aqua Drain® EK

Die kapillarpassive Flächendrainage

für die feste Verlegung von Belägen im drainfähigen Bettungsmörtel/-estrich.

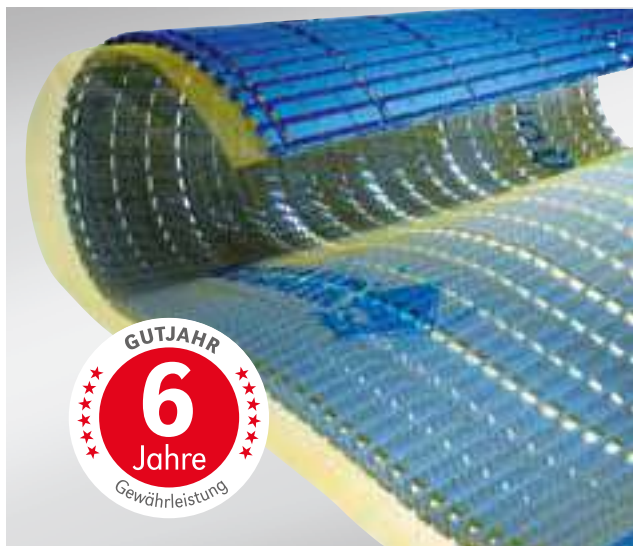

Aqua Drain® EK ist eine kapillarbrechende Flächendrainage speziell für die Verlegung von Außenbelägen auf Drainmörtel. Durch ein einzigartiges Gittergewebe, die komplette Aufstellung des Belages sowie ein hohes Drainvolumen sorgt das System für eine schnelle, verzögerungsfreie Entwässerung.

Vorteile

- **Aufkaschirtes Gittergewebe stellt den Belag komplett auf – für eine dauerhaft hohe Drainfunktion.**
Einziges Gittergewebe mit geprüfter Langzeittauglichkeit (Untersuchung durch MPA, Darmstadt).
- **Schnellste Entwässerung von Sickerwasser auf der Abdichtungsebene.**
Mehr als 100 mal schneller als Drain-/Einkornmörtel alleine (kiwa tBU Greven).
- **Kapillarbrechende Funktion bietet sicheren Schutz.**
Stauwasserbedingte Frostschäden, Ausblühungen und Feuchtflecken werden nachweislich vermieden (Untersuchung durch MPA, Darmstadt).
- **Bis zu + 30 dB Trittschallverbesserung.**
(Untersuchung durch Labor für Bauakustik der Hochschule RheinMain).
- **Einsetzbar auch für Großformate im Außenbereich.**
- **6 Jahre Gewährleistung für Fachunternehmen.**

Einsatzbereich

Für begehbare Außenflächen in privaten und öffentlichen Bereichen, z. B. auf (Dach-)Terrassen, Balkonen.

Untergründe

- Gebundene Untergründe, Estriche, Betonflächen mit oder ohne Abdichtung
- Alte Fliesen, alte Beschichtungen

Dämmungen

- Druckbelastbarkeit ≥ 120 kPa

Untergrundgefälle

$\geq 1,0$ % bis 2,5 %

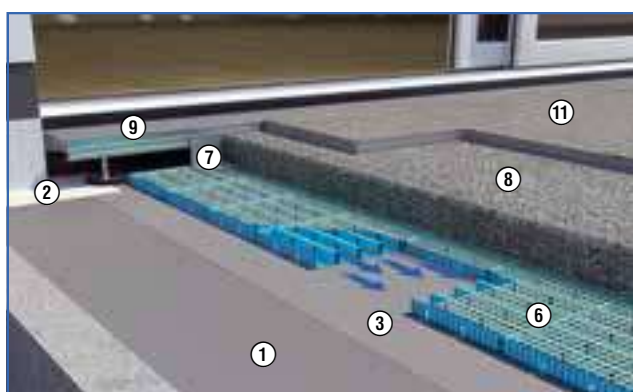
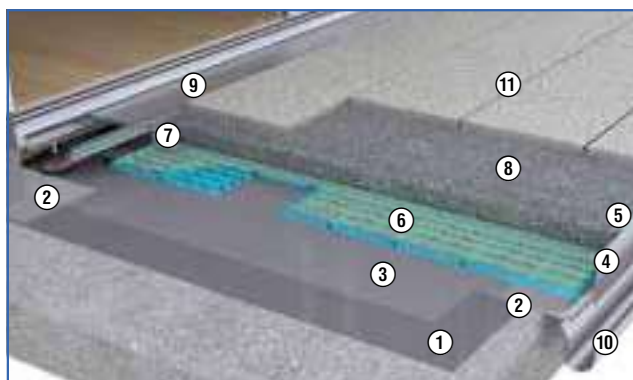

- | | |
|---|---|
| 1 DiProtec® SDB Schnelldichtbahn | 7 AquaDrain® Lochwinkel |
| 2 DiProtec® AB-K Abdichtungsband | 8 MorTec® DRAIN-ZE zementärer Drainmörtel |
| 3 AquaDrain® TR, armierte Trennlage | 9 AquaDrain® FLEX Drainrost |
| 4 ProFin® DP Profil + ProFin® BL-R Rasterblende | 10 ProRin® BR Balkonrinnensystem |
| 5 AquaDrain® RD Randdämmstreifen | 11 offenfugig oder geschlossenfugig mit MorTec® SOFT, Fuge aus der Tube |
| 6 AquaDrain® EK Flächendrainage | |

Komponenten des AquaDrain® EK Komplettsystems:

	Art. Nr.	Ausführung	Verkaufs- einheit	logistische Einheit	empf. VK-Preis zzgl. MwSt.
AquaDrain® EK Flächendrainage 	<ul style="list-style-type: none"> ■ Material: PP ■ Aufkaschiertes Gittergewebe mit Langzeit-Tauglichkeitsnachweis stützt Drainmörtel ganzflächig auf ■ Flächig belastbar bis 2.000 kg/m² ■ Geeignet für den Einsatz mit MorTec® DRAIN Drainmörtel-System 		 1 Rolle  ab 2 Rollen		
	102 60 108 EK	Rolle, 8 mm, 1 x 10 m	Rolle/10 m ²	Doppel-Palette/ 120 m ²	28,62 €/m ²
	102 60 116 EK	Rolle, 16 mm, 1 x 10 m	Rolle/10 m ²	Doppel-Palette/ 80 m ²	33,50 €/m ²

AquaDrain® EK Zubehör

AquaDrain® UB Universalband 	<ul style="list-style-type: none"> ■ 3-in-1 Band einsetzbar als Stoßabdeckung, Bewegungsfugenband und als Fugenabdeckstreifen ■ Deckt Ansätze zu benachbarten Drainmatten ab ■ Mittige Perforierung zum Abtrennen 				
	108 80 208 UB	Rollen, Breite 60 mm (2 x 30mm)	Rolle/25 m	-	3,59 €/m
AquaDrain® TR armierte Trennlage 	<ul style="list-style-type: none"> ■ Trennlage gemäß DIN 18531 ■ Optimierte Planlage durch Gittergewebearmierung ■ Material: PE ■ Dicke: ca. 0,2 mm 				
	108 80 104 TR	Rolle, 1 x 50 m	Rolle/50m ²	-	2,48 €/m ²
AquaDrain® RD Randdämmstreifen mit SK Fuß 	<ul style="list-style-type: none"> ■ Mit selbstklebendem Fuß ■ Verhindert kraftschlüssiges Einspannen des Belages ■ Einbau zwischen aufgehenden Bauteilen und auf allen Gutjahr Drainsystemen oder ProFin® DP Drainabschlussprofilen ■ Einfaches Zuschneiden auf benötigte Höhe durch Schnittlinien 				
	108 80 303 RD	Rollen, 80 x 40 x 8 mm (H x B x T)	Rolle/20 m	-	4,01 €/m
AquaDrain® Drainmattenschere 	<ul style="list-style-type: none"> ■ Robustes und praktisches Werkzeug zum einfachen und exakten Zuschneiden aller AquaDrain®, IndorTec® und Watec® Drainrollen/-platten, sowie DiProtec® SDB-Schnelldichtbahnsystem 				
	108 80 801 DS	Edelstahl mit gummierten Griffen	1 Stück	-	79,17 €/Stück

AquaDrain® EK Systemkomponenten

Drainagen	Seite	Drainroste	Seite	Profile/Rinnen&Rohre S.	Abdichtung	Seite	Kleber/Mörtel	Seite	
 IndorTec® FN-XT Fliesen-Nivelliersystem Gewindelasche	19	 Passende Drainroste und -rinnen für barrierefreie Übergänge und Standard-Übergänge im AquaDrain® Drainrost-Konfigurator	52	 Passende Drainprofile, Drain-/Traufprofile, Drain-Kiesleisten und Balkon-Blenden im ProFin® Profil-Konfigurator	76	 DiProtec® SDB Schnelldichtbahn	104	 MorTec® DRAIN - ZE Zementärer Drainmörtel	110
				ProRin® Balkonrinnen und Fallrohre	96	DiProtec® KSK Kaltselbstklebebahn	105	MorTec® DRAIN-EP Epoxidharz-Drainmörtelsystem	112
								MorTec® SOFT Fuge aus der Tube	114

Aqua Drain® T+

Kapillarpassive Flächendrainage

für die lose Verlegung von Belägen auf Kies/Splitt und als Basis für die punktweise Fixierung im TerraMaxx® PF Verlege-Verfahren.

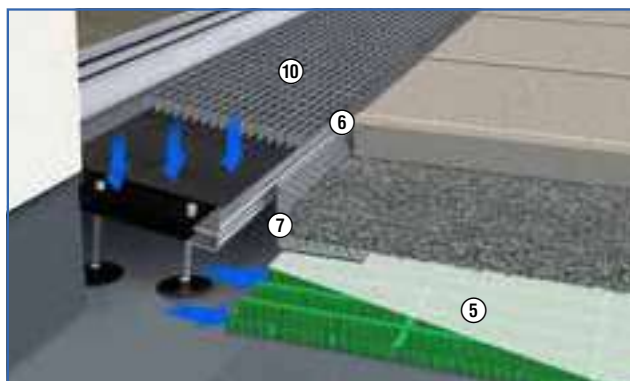
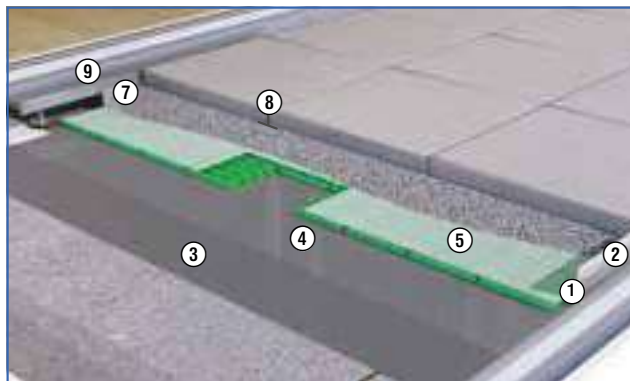

- | | |
|---|---------------------------------|
| 1 ProFin® BP Randabschlussprofil mit Folienverbundblech | 5 AquaDrain® T+ Flächendrainage |
| 2 ProFin® KL Drain-Kiesleiste | 6 AquaDrain® SL Fugenband |
| 3 Di Protec® SDB Kunststoff-Schnell-Dichtbahn | 7 AquaDrain® Lochwinkel |
| 4 AquaDrain® TR, armierte Trennlage | 8 AquaDrain® FF-XT Fugenfix |
| | 9 AquaDrain® FLEX Drainrost |
| | 10 AquaDrain® BF-FLEX Drainrost |

AquaDrain® T+ sorgt für eine schnelle und dauerhafte Entwässerung der Belagskonstruktion. Versottungen oder Schlammbildungen, wie sie bei lose verlegten Belägen häufig vorkommen, werden vermieden.

Vorteile

- **Spezialvlies mit geringem Durchflusswiderstand.**
Gewährleistet schnelle Abführung des Sickerwassers und vermeidet Versottungen auf der Abdichtung.
- **Beste Entwässerungswerte.**
Im Vergleich zu allen gängigen Drainmatten (Untersuchung durch kiwa tBU Greven).
- **Kapillarbrechende Funktion bietet sicheren Schutz.**
Stauwasserbedingte Frostschäden, Ausblühungen und Feuchtflecken werden nachweislich vermieden (Untersuchung durch MPA, Darmstadt).
- **Seit Einführung 1987 schadensfrei.**
AquaDrain® T+ hat mit bis zu 25 mm (siehe Seite 20) die größte Aufstellung aller Drainmatten und bleibt auch bei Pfützen auf der Abdichtung kapillarbrechend.
- **Bis zu +33 dB Trittschallverbesserung.**
(Untersuchung durch Labor für Bauakustik der Hochschule RheinMain).
- **Aufstandsfläche von 66 % sorgt für eine günstige Lastverteilung, daher keine hohen Punktlasten.**
- **6 Jahre Gewährleistung für Fachunternehmen.**

Einsatzbereich

Begehbare Außenflächen in privaten und öffentlichen Bereichen, wie z. B. (Dach-)Terrassen und Balkone.

Untergründe

- Gebundene Untergründe, Estriche, Betonflächen mit oder ohne Abdichtung
- Alte Fliesen, alte Beschichtungen



Dämmungen

- Druckbelastbarkeit ≥ 120 kPa

Untergrundgefälle

$\geq 1,0$ % bis $2,5$ %

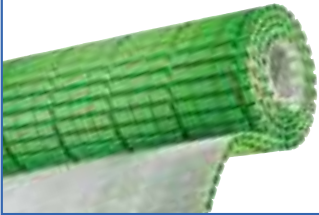
Komponenten des AquaDrain® T+ Komplettsystems:

	Art. Nr.	Ausführung	Verkaufs- einheit	logistische Einheit	empf. VK-Preis zzgl. MwSt.
AquaDrain® T+ Flächendrainage 		<ul style="list-style-type: none"> Material: PP Aufkaschiertes Spezialvlies mit geringem Durchflusswiderstand stützt losen Belag ganzflächig auf und sorgt für eine schnelle Entwässerung Flächig belastbar bis 2.000 kg/m² 		 1 Rolle  ab 2 Rollen	
	100 70 108 TT	Rollen, 8 mm, 10,00 x 1,00 m	Rolle/10 m²	Doppel-Palette/ 120 m²	29,54 €/m²
	100 70 116 TT	Rollen, 16 mm, 10,00 x 1,00 m	Rolle/10 m²	Doppel-Palette/ 80 m²	34,00 €/m²

AquaDrain® T+ Zubehör

AquaDrain® UB Universalband 	<ul style="list-style-type: none"> 3-in-1 Band einsetzbar als Stoßabdeckung, Bewegungsfugenband und als Fugenabdeckstreifen Deckt Ansätze zu benachbarten Drainmatten ab Mittige Perforierung zum Abtrennen 				
	108 80 208 UB	Rollen, Breite 60 mm (2 x 30mm)	Rolle/25 m	-	3,59 €/m

AquaDrain® TR armierte Trennlage 	<ul style="list-style-type: none"> Trennlage gemäß DIN 18531 Optimierte Planlage durch Gittergewebearmierung Material: PE Dicke: ca. 0,2 mm 				
	108 80 104 TR	Rolle, 1 x 50 m	Rolle/50m²	-	2,48 €/m²

AquaDrain® RD Randdämmstreifen mit SK Fuß 	<ul style="list-style-type: none"> Mit selbstklebendem Fuß Verhindert kraftschlüssiges Einspannen des Belages Einbau zwischen aufgehenden Bauteilen und auf allen Gutjahr Drainsystemen oder ProFin® DP Drainabschlussprofilen Einfaches Zuschneiden auf benötigte Höhe durch Schnittlinien 				
	108 80 303 RD	Rollen, 80 x 40 x 8 mm (H x B x T)	Rolle/20 m	-	4,01 €/m

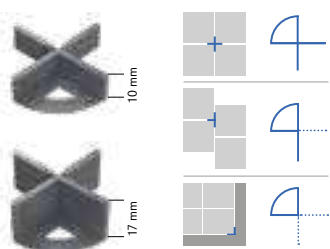
AquaDrain® FF-XT Fugenfix 	<ul style="list-style-type: none"> Material: intelligenter Kunststoff, biegsam, leicht abzubrechen durch ruckartiges Knicken Abstandhalter für die Ausbildung schmaler Fugen, vereinfachte Verlegung, dank der 1/4 Auflagefläche gerät kein Splitt auf den Boden Schützt vor Kantenschäden Sollbruchstellen erlauben die Verwendung in Kreuzfugen, T-Fugen oder als Eckstück Der angeformte, gelochte Boden fixiert den Abstandhalter und verhindert das für Fugenkreuze übliche Hocharbeiten über die Kanten 				
	108 80 127 FF	TYP XT: 10 mm Höhe/ 3 mm Dicke	Beutel/ 100 Stück	Karton/ 1.000 Stück	0,78 €/Stück
	108 80 128 FF	TYP XT: 17 mm Höhe / 3 mm Dicke			

AquaDrain® T+ Systemkomponenten

Drainroste	Seite	Profile/Rinnen und Rohre	Seite	Abdichtung	Seite
 <p>Passende Drainroste und -rinnen für barrierefreie Übergänge und Standard-Übergänge im AquaDrain® Drainrost-Konfigurator</p>	52	 <p>Passende Drainprofile, Drain-/Traufprofile, Drain-Kiesleisten und Balkon-Blenden im ProFin® Profil-Konfigurator ProRin® Balkonrinnen und Fallrohre</p>	76 96	 <p>DiProtec® SDB Schnelldichtbahn DiProtec® KSK Kaltselbstklebebahn DiProtec® DRAIN-BA Bodenablauf</p>	104 105 108

Aqua Drain® FS

Fixiersystem

für die Fixierung leichtgewichtiger Beläge auf Kies/Splitt.

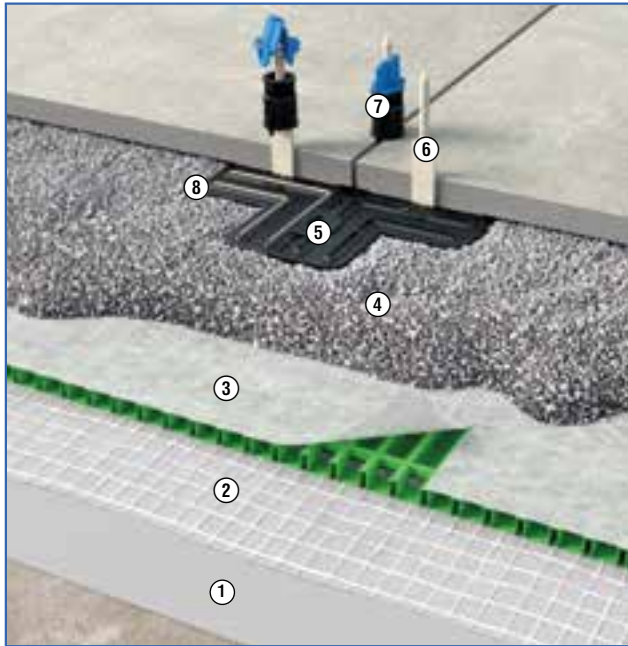

- | | |
|-------------------------------------|---|
| 1 DiProtec® SDB Schnelldichtbahn | 6 IndorTec® FN-XT Nivelliersystem |
| 2 AquaDrain® TR, armierte Trennlage | 7 IndorTec® FN Fliesen-Nivelliersystem Zughaube |
| 3 AquaDrain® T+ Flächendrainage | 8 DiProtec® FIX-MSP Montagekleber für den Belag |
| 4 Kies/Splitt | |
| 5 AquaDrain® FS, Fixiersystem | |

Ca. Verbrauch (bei Kreuzfugen) pro m²

Belagsformat	Verbrauch	Belagsformat	Verbrauch
25 x 25 cm	16 Stück	50 x 50 cm	4 Stück
30 x 30 cm	11-12 Stück	60 x 60 cm	2,78 Stück
40 x 40 cm	6,25 Stück	80 x 80 cm	1,56 Stück
40 x 60 cm	4,17 Stück	100 x 50 cm	2 Stück
45 x 45 cm	4,94 Stück		

Zu beachten sind hier auch die Belagsherstellangaben.

Mit dem AquaDrain® FS Verlegesystem lassen sich leichtgewichtige Plattenbeläge wackelfrei auf Kies/Splitt verlegen. Das System besteht aus einer Fixierplatte und dem IndorTec® FN-XT Nivelliersystem. Die Fixierplatte verankert sich im Kies-/Splittbett. Sie stabilisiert den Belag horizontal und vertikal. Darauf wird der Belag mit DiProtec® FIX MSP Montagekleber fixiert und mit dem IndorTec® FN-XT Nivelliersystem auf ein einheitliches Niveau ausgerichtet.

Vorteile

- **Kein Wackeln und Verrutschen leichtgewichtiger Platten im Kies-/Splittbett.**
- **Einfache, sichere Verlegung.**
 - Arretierfunktion der Fixierplatte im Kies-/Splittbett
 - Einclipsen der Gewindelasche in die Fixierplatte
 - Mechanische Verkrallung des Montageklebers mit der Fixierplatte
- **Gleichmäßiges Belagsniveau.**
Einfach erzielbar dank IndorTec® FN-XT Nivelliersystem.
- **Effektive Drainage im Fugenbereich.**
Schlitze in der Fixierplatte leiten Wasser ab – keine Feuchteschäden im Kreuzfugenbereich.
- **Sichere Entwässerung der Belagskonstruktion.**
In Kombination mit AquaDrain® T+ oder AquaDrain® HU Flächendrainagen.
- **Ausführbar mit offenen oder geschlossenen Fugen** (MorTec® SOFT)

Einsatzbereich

Begehrtbare Außenflächen in privaten und öffentlichen Bereichen, wie z. B. auf (Dach-)Terrassen, Balkonen

Untergründe

- Ungebundene, erdberührte, verzögert sickerfähige Untergründe (z.B. schotterplanierte, abgerüttelte, verdichtete Flächen)
- Gebundene Untergründe, Betonflächen mit oder ohne Abdichtung

Dämmungen

- Druckbelastbarkeit bei begehrtbaren Flächen ≥ 120 kPa

Untergrundgefälle

≥ 1 % bis 2,5 %

Komponenten des AquaDrain® FS Komplettsystems:

	Art. Nr.	Ausführung	Verkaufs- einheit	logistische Einheit	empf. VK-Preis zzgl. MwSt.
AquaDrain® FS Fixierplatte 	108 80 140 FS	Kunststoff 190 x 190 x 8,5 mm (L x B x H)	Kartoninhalt 25 Stück	-	2,94 €/Stück

AquaDrain® FS Zubehör

IndorTec® FN-XT Fliesen-Nivelliersystem Gewindelasche 	600 90 109 FN	Fugenbreite 3mm (beige)	Beutel/ 100 Stück	-	0,24 €/Stück

IndorTec® FN Fliesen-Nivelliersystem Zughaube 	600 90 104 FN	Zughaube schwarz/blau, 2-teilig	Beutel/ 100 Stück	-	0,40 €/Stück

Systemzubehör

Di Protec® FIX-MSP Spezial-Dichtstoff MS Polymer schwarz 	500 30 110 FX	Kartusche, 310 ml, schwarz	1 Stück/Karton- inhalt 20 Stück	-	20,71 €/Stück					
						500 30 120 FX	Schlauchbeutel, 580 ml, schwarz	1 Stück/Karton- inhalt 12 Stück	-	30,90 €/Stück NEU
						<ul style="list-style-type: none"> Lösemittelfrei - silikonfrei - spannungsausgleichend Auf leicht feuchten Untergründen einsetzbar Stärkste Klebkraft und perfekte Anhaftung an Metall, Holz, Polystyrolkunststoffen und pulverbeschichteten Profilen sowie auf mineralischen Untergründen <p>Einsatzbereiche:</p> <ul style="list-style-type: none"> Als Montageklebstoff zur Fixierung der Beläge auf der AquaDrain® FS Fixierplatte 				

AquaDrain® FS Systemkomponenten

Drainagen	Seite	Drainroste	Seite	Profile	Seite 74	Kleber/Mörtel	Seite
AquaDrain® T+ Kapillarpassive Flächendrainage AquaDrain® HU Die hochbelastbare, kapillarpassive Flächendrainage	16 22	Passende Drainroste und -rinnen für barrierefreie Übergänge und Standard-Übergänge im AquaDrain® Drainrost-Konfigurator	52	ProFin® KL 60/80 Drain-Kiesleiste ProFin® KL H höhenverstellbare Drain-Kiesleiste	80 80	MorTec® SOFT Fuge aus der Tube	114

AquaDrain® T25

Kapillarpassive Flächendrainage

für die lose Verlegung von Belägen auf Kies/Splitt und als Basis für die punktweise Fixierung im TerraMaxx® PF Verlege-Verfahren.



Sehr häufig stößt man bei (Dach-)Terrassen auf die Situation, dass ein geringes oder kein Gefälle auf der Abdichtung vorhanden ist. Das Wasser sammelt sich großflächig auf der Abdichtung und der Ablauf verzögert sich stark. AquaDrain® T25 hat eine Dicke von 25 mm. Dies verhindert hydrostatischen Druck und damit Schäden auf der Abdichtung. Das aufkaschierte Spezialvlies stellt den Belag vollflächig auf und verhindert, dass Staufeuchte zurück in die Konstruktion gelangt.

Vorteile

- **Speziell entwickelt für den Einsatz auf (Dach-)Terrassen ohne Gefälle.**
- **25 mm Dicke – schützt vor großflächigen Pfützen auf der Abdichtung.**
- **Vermindert hydrostatischen Druck durch stehendes Wasser auf der Abdichtung.**
- **Keine Versottungen auf der Abdichtung dank Spezial-Filtervlies.**
- **Bis zu + 33 dB Trittschallverbesserung.**
(Untersuchung durch Labor für Bauakustik der Hochschule RheinMain).

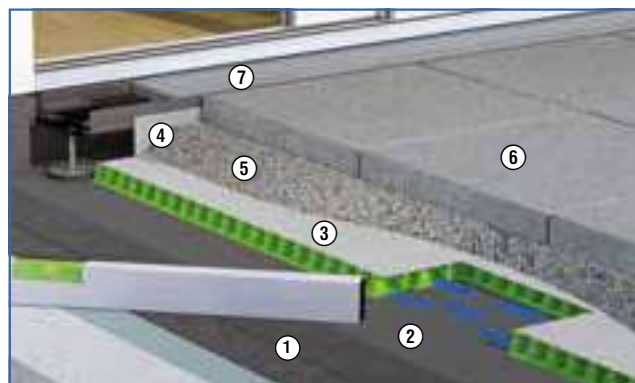

Einsatzbereich

Begehbare Außenflächen in privaten und öffentlichen Bereichen, wie z. B. (Dach-)Terrassen und Balkone.

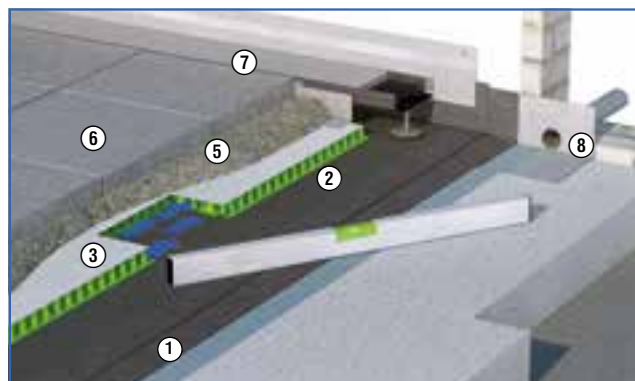

Untergründe

- Gebundene Untergründe, Keine direkte Verlegung auf Schotteruntergründen, Betonflächen mit oder ohne Abdichtung, Estrich
- Alte Fliesen, alte Beschichtungen

Dämmungen



- Druckbelastbarkeit ≥ 120 kPa

Untergrundgefälle



$\geq 0,0$ % bis 2,5 %

- | | |
|---|--|
| 1 Abdichtungsbahn
Bitumenschweißbahn | 5 Kies/Splitt |
| 2 AquaDrain® TR, armierte
Trennlage | 6 Belag |
| 3 AquaDrain® T25 Flächendrainage | 7 AquaDrain® FLEX Drainrost |
| 4 AquaDrain® Lochwinkel | 8 Di Protec® DRAIN-BR
Brüstungsspeier |



Komponenten des AquaDrain® T25 Komplettsystems:



	Art. Nr.	Ausführung	Verkaufs- einheit	logistische Einheit	empf. VK-Preis zzgl. MwSt.
AquaDrain® T25 Flächendrainage 	<ul style="list-style-type: none"> Material: PP Aufkaschirtes Spezialvlies mit geringem Durchflusswiderstand stützt losen Belag ganzflächig auf und sorgt für eine schnelle Entwässerung Flächig belastbar bis 2.000 kg/m² <div style="text-align: right;">  1 Rolle  ab 2 Rollen </div>				
	100 70 125 TT	Rolle, 25 mm, 1,00 x 10 m	1 Rolle/10 m ²	-	35,17 €/m ²

AquaDrain® T25 Zubehör

AquaDrain® UB Universalband 	<ul style="list-style-type: none"> 3-in-1 Band einsetzbar als Stoßabdeckung, Bewegungsfugenband und als Fugenabdeckstreifen Deckt Ansätze zu benachbarten Drainmatten ab Mittige Perforierung zum Abtrennen <div style="text-align: right;"></div>				
	108 80 208 UB	Rollen, Breite 60 mm (2 x 30 mm)	Rolle/25 m	-	3,59 €/m

AquaDrain® TR armierte Trennlage 	<ul style="list-style-type: none"> Trennlage gemäß DIN 18531 Optimierte Planlage durch Gittergewebearmierung Material: PE Dicke: ca. 0,2 mm <div style="text-align: right;"></div>				
	108 80 104 TR	Rolle, 1 x 50 m	Rolle/50m ²	-	2,48 €/m ²

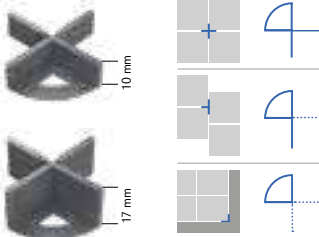
AquaDrain® RD Randdämmstreifen mit SK Fuß 	<ul style="list-style-type: none"> Mit selbstklebendem Fuß Verhindert kraftschlüssiges Einspannen des Belages Einbau zwischen aufgehenden Bauteilen und auf allen Gutjahr Drainsystemen oder ProFin® DP Drainabschlussprofilen Einfaches Zuschneiden auf benötigte Höhe durch Schnittlinien <div style="text-align: right;"></div>				
	108 80 303 RD	Rollen, 80 x 40 x 8 mm (H x B x T)	Rolle/20 m	-	4,01 €/m

AquaDrain® FF-XT Fugenfix 	<ul style="list-style-type: none"> Material: intelligenter Kunststoff, biegsam, leicht abzubrechen durch ruckartiges Knicken Abstandhalter für die Ausbildung schmaler Fugen, vereinfachte Verlegung, dank der 1/4 Auflagefläche gerät kein Splitt auf den Boden Schützt vor Kantenschäden Sollbruchstellen erlauben die Verwendung in Kreuzfugen, T-Fugen oder als Eckstück Der angeformte, gelochte Boden fixiert den Abstandshalter und verhindert das für Fugenkreuze übliche Hocharbeiten über die Kanten <div style="text-align: right;"></div>				
	108 80 127 FF	TYP XT: 10 mm Höhe/ 3 mm Dicke	Beutel/ 100 Stück	Karton/ 1.000 Stück	0,78 €/Stück
	108 80 128 FF	TYP XT: 17 mm Höhe / 3 mm Dicke			

AquaDrain® T25 Systemkomponenten

Drainroste	Seite	Profile/Rinnen und Rohre	Seite	Abdichtung	Seite
 Passende Drainroste und -rinnen für barrierefreie Übergänge und Standard-Übergänge im AquaDrain® Drainrost-Konfigurator	52	 Passende Drainprofile, Drain-/Traufprofile, Drain-Kiesleisten und Balkon-Blenden im ProFin® Profil-Konfigurator ProRin® Balkonrinnen und Fallrohre	76 96	 DiProtec® SDB Schnelldichtbahn DiProtec® KSK Kaltselbstklebebahn DiProtec® DRAIN-BA Bodenablauf	104 105 108

Aqua Drain® HU auch für Holz / WPC

Die hochbelastbare, kapillarpassive Flächendrainage für die lose Verlegung von Belägen auf Splitt/Kies sowie die Verlegung von Holz/WPC, auch auf ungebundenen Untergründen.

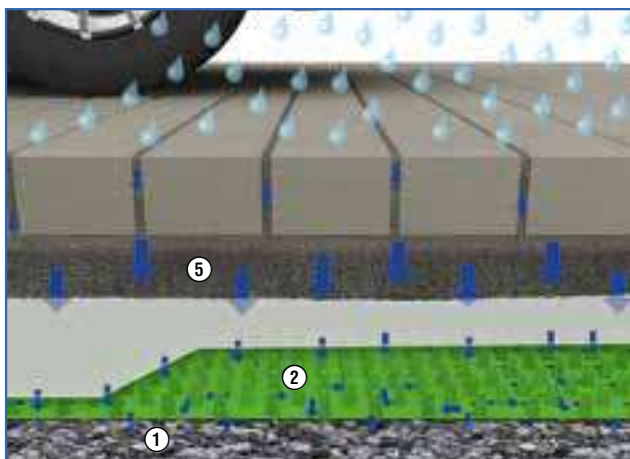
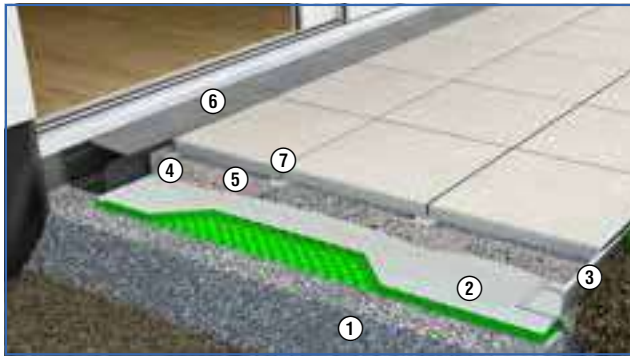

- 1 Schottertragschicht
- 2 AquaDrain® HU hochbelastbare Flächendrainage
- 3 ProFin® V Randabschlussprofil

- 4 AquaDrain® Lochwinkel
- 5 Kies / Splitt
- 6 AquaDrain® KR Kastenrinne
- 7 AquaDrain® FF-XT Fugenfix

AquaDrain® HU ist eine hochbelastbare und gleichzeitig kapillarpassive Flächendrainage – speziell entwickelt für die lose Verlegung auf ungebundenen Untergründen. Im Gegensatz zu konventionellen Noppenbahnen ist AquaDrain® HU unterseitig gelocht: Sickerwasser kann daher auch bei unebenem Planum abfließen.

Vorteile

- **Kapillarpassive Flächendrainage.**
mit 16 mm Höhe für die lose Verlegung auf ungebundenen, und auf gebundenen Untergründen einsetzbar.
- **Gelochte Noppenbahn gewährleistet schnelle Sickerwasserabführung.**
Sickerwasser kann auch bei unebenem Planum abfließen.
- **Hochbelastbar.**
– mit Plattenrüttler befahrbar
– im Privatbereich befahrbar für KFZ bis zu 3,5 t
- **Bis zu +26 dB Trittschallverbesserung.**
(Untersuchung durch Labor für Bauakustik der Hochschule RheinMain).
- **Spezialvlies mit geringem Durchflusswiderstand gewährleistet schnelle Entwässerung.**
Die 16 mm hohe Flächendrainage stützt den Belag vollflächig auf und verhindert, dass Staufeuchte zurück in die Konstruktion (Kies-/Splittbett) und damit in den Belag gelangt. Feuchtflecken und Verunkrautungen der Fugen sowie Ausblühungen von Betonwerkstein werden bei lose verlegten Belägen vermindert.

Einsatzbereich

Für begehbare und befahrbare Außenflächen in privaten und öffentlichen Bereichen, wie z. B. auf (Dach-)Terrassen, Balkonen sowie auf von bis zu 3,5 t schweren Pkw befahrenen Flächen im Privatbereich.

Untergründe

- Ungebundene, erdberührte, verzögert sickerfähige Untergründe (z. B. schotterplanierte, abgerüttelte und verdichtete Flächen)
- Gebundene Untergründe, Betonflächen mit oder ohne Abdichtung



Dämmungen

- Druckbelastbarkeit bei begehbaren Flächen ≥ 120 kPa

Untergrundgefälle

$\geq 1,0$ % bis $2,5$ %

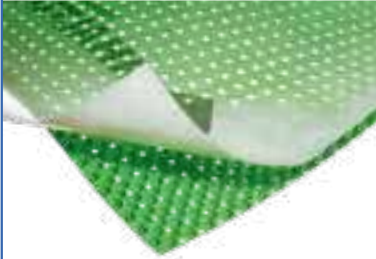
Komponenten des AquaDrain® HU Komplettsystems:

	Art. Nr.	Ausführung	Verkaufs- einheit	logistische Einheit	empf. VK-Preis zzgl. MwSt.
AquaDrain® HU 		<ul style="list-style-type: none"> Material: aus unverrottbarem Kunststoff (PP), hochdruckfest Kegelförmige Noppen mit unterseitiger Lochöffnung Oberseitig aufkaschiertes Spezialvlies mit geringem Durchflusswiderstand statisch 350 kN/m² bei 20 % Stauchung, (max. zulässig) statisch 50 kN/m² bei 3 % Stauchung (Regelbelastung) dynamisch/befahrbar, nur im privaten Bereich bis 35 kN, 3,5 t KFZ Gesamtgewicht 		 1 Rolle  ab 2 Rollen	
	101 20 216 HU	Rolle, 16 mm, 1,00 x 10 m	Rolle/10 m ²	Doppel-Palette/ 80m ²	34,00 €/m ²

AquaDrain® HU Zubehör

AquaDrain® UB Universalband 	<ul style="list-style-type: none"> 3-in-1 Band einsetzbar als Stoßabdeckung, Bewegungsfugenband und als Fugenabdeckstreifen Deckt Ansätze zu benachbarten Drainmatten ab Mittige Perforierung zum Abtrennen 				
	108 80 208 UB	Rollen, Breite 60 mm (2 x 30mm)	Rolle/25 m	-	3,59 €/m

AquaDrain® TR armierte Trennlage 	<ul style="list-style-type: none"> Trennlage gemäß DIN 18531 Optimierte Planlage durch Gittergewebearmierung Material: PE Dicke: ca. 0,2 mm 				
	108 80 104 TR	Rolle, 1 x 50 m	Rolle/50 m ²	-	2,48 €/m ²

AquaDrain® RD Randdämmstreifen mit SK Fuß 	<ul style="list-style-type: none"> Mit selbstklebendem Fuß Verhindert kraftschlüssiges Einspannen des Belages Einbau zwischen aufgehenden Bauteilen und auf allen Gutjahr Drainsystemen oder ProFin® DP Drainabschlussprofilen Einfaches Zuschneiden auf benötigte Höhe durch Schnittlinien 				
	108 80 303 RD	Rollen, 80 x 40 x 8 mm (H x B x T)	Rolle/20 m	-	4,01 €/m

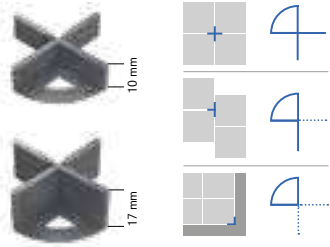
AquaDrain® FF-XT Fugenfix 	<ul style="list-style-type: none"> Material: intelligenter Kunststoff, biegsam, leicht abzurechen durch ruckartiges Knicken Abstandhalter für die Ausbildung schmaler Fugen, vereinfachte Verlegung, dank der 1/4 Auflagefläche gerät kein Splitt auf den Boden Schützt vor Kantenschäden Sollbruchstellen erlauben die Verwendung in Kreuzfugen, T-Fugen oder als Eckstück Der angeformte, gelochte Boden fixiert den Abstandshalter und verhindert das für Fugenkreuze übliche Hocharbeiten über die Kanten 				
	108 80 127 FF	TYP XT: 10 mm Höhe/ 3 mm Dicke	Beutel/ 100 Stück	Karton/ 1.000 Stück	0,78 €/Stück
	108 80 128 FF	TYP XT: 17 mm Höhe / 3 mm Dicke			

AquaDrain® HU Systemkomponenten

Drainroste	Seite
 Passende Drainroste und -rinnen für barrierefreie Übergänge und Standard-Übergänge im AquaDrain® Drainrost-Konfigurator	52

Profile/Rinnen und Rohre	Seite
 Passende Drainprofile, Drain-/Traufprofile, Drain-Kiesleisten und Balkon-Blenden im ProFin® Profil-Konfigurator	76

Aqua Drain® HU-EK

Die hochbelastbare, kapillarpassive Flächendrainage
für die feste Verlegung von Belägen im drainfähigen Bettungsmörtel,
auch auf ungebundenen Untergründen.

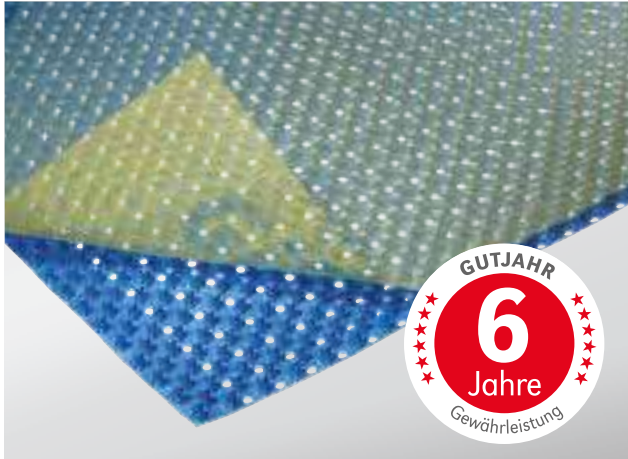

AquaDrain® HU-EK ist eine hochbelastbare und gleichzeitig kapillarpassive Flächendrainage – speziell entwickelt für die feste Verlegung auf ungebundenen Untergründen. Im Gegensatz zu konventionellen Noppenbahnen ist AquaDrain® HU-EK unterseitig gelocht: Sickerwasser kann daher auch bei unebenem Planum abfließen.

Vorteile

- **Hochbelastbare, kapillarpassive Flächendrainage.**
Mit 16 mm Höhe für die feste Verlegung auf ungebundenen, bindigen Untergründen einsetzbar.
- **Gelochte Noppenbahn gewährleistet eine dreidimensionale, schnelle Sickerwasserabführung.**
Sickerwasser kann auch bei unebenem Planum abfließen.
- **Hochbelastbar.**
– im Privatbereich befahrbar für KFZ bis zu 3,5 t
- **Gittergewebe mit Verkalkungsschutz gewährleistet schnelle Entwässerung.**
Die 16 mm hohe Flächendrainage stellt den Belag vollflächig auf und verhindert, dass Staufeuchte zurück in die Konstruktion und damit in den Belag gelangt.
- **Bis zu + 26 dB Trittschallverbesserung.**
(Untersuchung durch Labor für Bauakustik der Hochschule RheinMain).

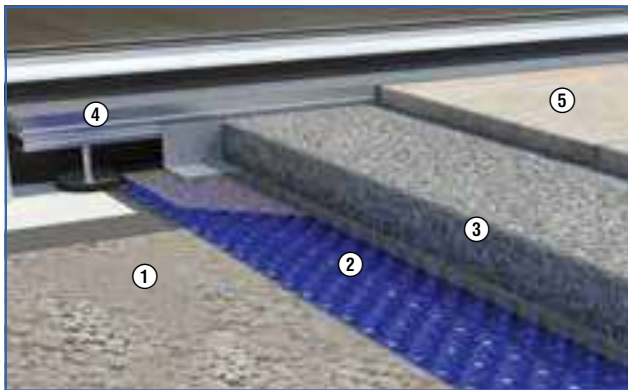

Einsatzbereich

Für begehbare und befahrbare Aussenflächen in privaten und öffentlichen Bereichen, z. B. auf (Dach-)Terrassen, Balkonen sowie bis zu 3,5 t schweren Pkw/Lkw befahrenen Flächen im Privatbereich.

Untergründe

- Ungebundene, erdberührte, verzögert sickerfahige Untergründe (z. B. schotterplanierte, abgerüttelte und verdichtete Flächen)
- Gebundene Untergründe, Betonflächen mit oder ohne Abdichtung

Dämmungen

- Druckbelastbarkeit bei begehbaren Flächen ≥ 120 kPa

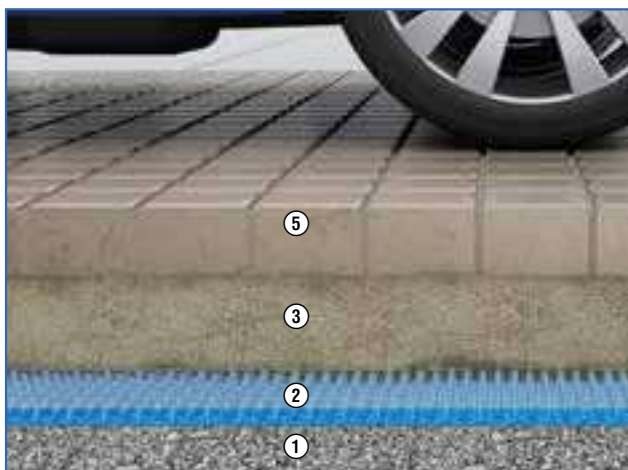

Untergrundgefälle

$\geq 1,0$ % bis 2,5 %

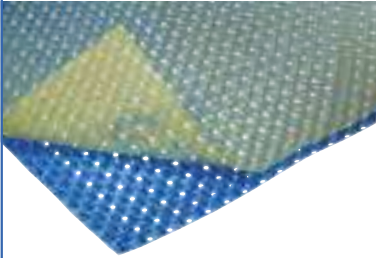

- 1 Schottertragschicht
- 2 AquaDrain® HU-EK hochbelastbare Flächendrainage
- 3 MorTec® DRAIN-ZE zementärer Drainmörtel
- 4 AquaDrain® FLEX Drainrost
- 5 Plattenbelag

Komponenten des AquaDrain® HU-EK Komplettsystems:

	Art. Nr.	Ausführung	Verkaufs- einheit	logistische Einheit	empf. VK-Preis zzgl. MwSt.
AquaDrain® HU-EK 	<ul style="list-style-type: none"> Material: aus unverrottbarem Kunststoff (PP), hochdruckfest Kegelförmige Noppen mit unterseitiger Lochöffnung Oberseitig aufkaschiertes Gittergewebe mit Verkalkungsschutz statisch 350 kN/m² bei 20 % Stauchung, (max. zulässig) statisch 50 kN/m² bei 3 % Stauchung (Regelbelastung) dynamisch/befahrbar, nur im privaten Bereich bis 35 kN, 3,5 t KFZ Gesamtgewicht <div style="text-align: right;">  1 Rolle  ab 2 Rollen </div>				
	101 20 316 HU	Rolle, 16 mm, 1,00 x 10 m	Rolle/10 m ²	Doppel-Palette/ 80 m ²	33,50 €/m ²

AquaDrain® HU-EK Zubehör

AquaDrain® UB Universalband 	<ul style="list-style-type: none"> 3-in-1 Band einsetzbar als Stoßabdeckung, Bewegungsfugenband und als Fugenabdeckstreifen Deckt Ansätze zu benachbarten Drainmatten ab Mittige Perforierung zum Abtrennen <div style="text-align: right;"></div>				
	108 80 208 UB	Rollen, Breite 60 mm (2 x 30 mm)	Rolle/25 m	-	3,59 €/m
AquaDrain® TR armierte Trennlage 	<ul style="list-style-type: none"> Für abgedichtete begehbare Bereiche Trennlage gemäß DIN 18531 Optimierte Planlage durch Gittergewebearmierung Material: PE Dicke: ca. 0,2 mm <div style="text-align: right;"></div>				
	108 80 104 TR	Rolle, 1 x 50 m	Rolle/50 m ²	-	2,48 €/m ²
AquaDrain® Drainmattenschere 	<ul style="list-style-type: none"> Robustes und praktisches Werkzeug zum einfachen und exakten Zuschneiden aller AquaDrain®, IndorTec® und Watec® Drainrollen/-platten, sowie DiProtec® SDB-Schnelldichtbahnsystem <div style="text-align: right;"></div>				
	108 80 801 DS	Edelstahl mit gummierten Griffen	1 Stück	-	79,17 €/Stück
AquaDrain® RD Randdämmstreifen mit SK Fuß 	<ul style="list-style-type: none"> Mit selbstklebendem Fuß Verhindert kraftschlüssiges Einspannen des Belages Einbau zwischen aufgehenden Bauteilen und auf allen Gutjahr Drainsystemen oder ProFin® DP Drainabschlussprofilen Einfaches Zuschneiden auf benötigte Höhe durch Schnittlinien <div style="text-align: right;"></div>				
	108 80 303 RD	Rollen, 80 x 40 x 8 mm (H x B x T)	Rolle/20 m	-	4,01 €/m

AquaDrain® HU-EK Systemkomponenten

Drainagen	Seite	Drainroste	Seite	Profile/Rinnen und Rohre	Seite	Kleber/Mörtel	Seite
 IndorTec® FN-XT Fliesen-Nivelliersystem Gewindelasche	19	 Passende Drainroste und -rinnen für barrierefreie Übergänge und Standard-Übergänge im AquaDrain® Drainrost-Konfigurator	52	 Passende Drainprofile, Drain-/Traufprofile, Drain-Kiesleisten und Balkon-Blenden im ProFin® Profil-Konfigurator	76	 MorTec® DRAIN - ZE Zementärer Drainmörtel MorTec® SOFT Fuge aus der Tube	110 114

AquaDrain® HB

Die hochbelastbaren Flächendrainagen

für die gebundene Belagsverlegung in drainfähigem Bettungsmörtel und die Herstellung von Betonfahrflächen.

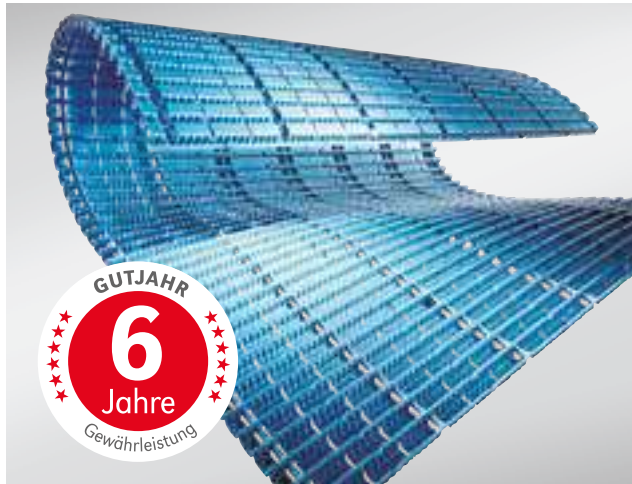

Mit AquaDrain® HB lassen sich Fahrbahnbeläge aus Pflaster oder Betonwerkstein sicher und dauerhaft entwässern. In Verbindung mit Drainmörtel wird eine Flächendrainage mit hohem Wasserableitvermögen hergestellt, die befahrbar ist.

AquaDrain® HB-B führt Überschusswasser bei Fahrbahndecken aus Beton- oder Zementestrich mit Oberflächenbeschichtungen zuverlässig ab und vermeidet Wasserdampfdruckbildung durch eine wirksame Entlüftung der Konstruktion.

Vorteile HB

- **Höhere Belastung nach ZTV Wegebau**
Nutzungskategorien bis N3 und nach RStO 12, Belastungsklasse Bk0,3
- **Vermeidet Frostschäden und Ausblühungen in Fahrbelägen** durch hohes Wasserableitvermögen.
- **Schützt vor Wasserdampfdruckbildung** durch eine wirksame Entlüftung der Konstruktion.
- **Bis zu 30fach höhere Entwässerungsleistung** als Drainmörtel.
- **Konstruiert für die Aufnahme von Drainmörtel oder Beton** zur Herstellung einer hochbelastbaren Fläche.
- **6 Jahre Gewährleistung für Fachunternehmen.**

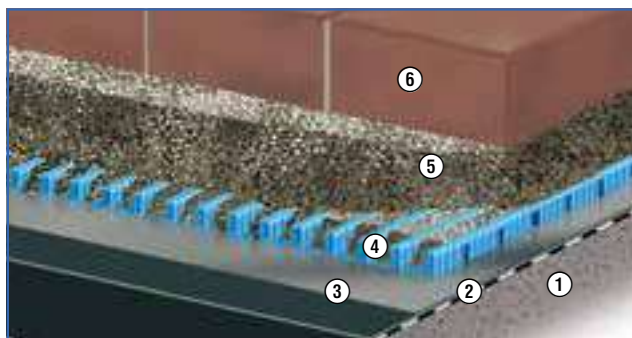

Befahrbare Pflasterbeläge mit AquaDrain® HB

- | | |
|--|---|
| 1 Stahlbetonplatte | 5 MorTec® DRAIN-ZE zementärer Drainmörtel |
| 2 Abdichtung nach DIN 18532 | 6 Belag/Nutzschicht |
| 3 Trennlage nach DIN 18532 | |
| 4 AquaDrain® HB hochbelastbare Flächendrainage | |

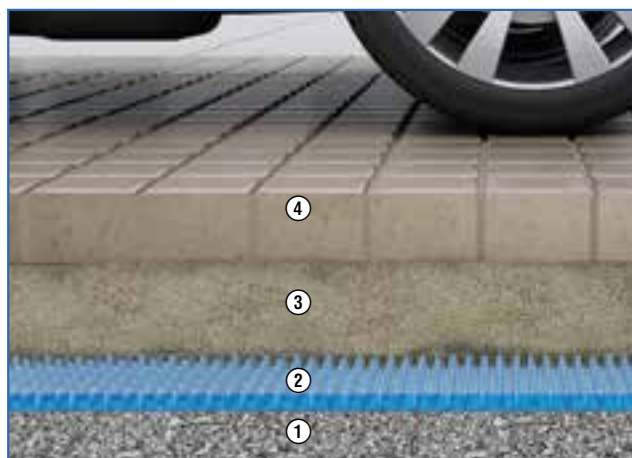

Tunnelartige Entwässerung für befahrbare Betonplatten mit AquaDrain® HB zur Optimierung der Wasserableitung

- | | |
|---|--|
| 1 Trennlage nach DIN 18532 | 3. MorTec® DRAIN-ZE zementärer Drainmörtel |
| 2. AquaDrain® HB hochbelastbare Flächendrainage | 4. Plattenbelag |

Varianten

AquaDrain® HB:

- Fahrbahnbeläge aus Pflaster oder Betonwerkstein, zur Optimierung der Wasserableitung (Bettungsschicht aus Drainmörtel).

AquaDrain® HB-B:

- Objektprodukt - Lieferzeit und Mindestabnahmemenge auf Anfrage



Einsatzbereich

Befahrbare Hof-, Weg- und Straßenflächen, Fahrzeugabstellflächen, Marktplätze.

Untergründe



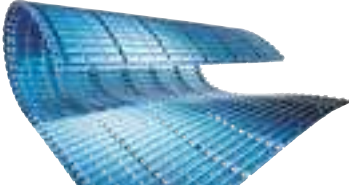

- Gebundene Untergründe, Betonflächen mit oder ohne Abdichtung, keine Schotterflächen

Komponenten des AquaDrain® HB Komplettsystems:

	Art. Nr.	Ausführung	Verkaufs- einheit	logistische Einheit	empf. VK-Preis zzgl. MwSt.
AquaDrain® HB Flächendrainage 	<ul style="list-style-type: none"> ■ Material: PP ■ Für die Entwässerung drainierter Fahrbeläge auf Drainmörtel ■ Hochbelastbar ■ Mit seitlichen und unterseitigen Entwässerungsschlitzen 				
	101 00 116 HB	Rollen, 16 mm, 15,00 x 1,00 m	Rolle/15 m ²	Palette/105 m ²	28,83 €/m ²

AquaDrain® HB-B: Objektprodukt – Lieferzeit und Mindestabnahmemenge auf Anfrage

AquaDrain® HB Zubehör

AquaDrain® Drainmattenschere 	<ul style="list-style-type: none"> ■ Robustes und praktisches Werkzeug zum einfachen und exakten Zuschneiden aller AquaDrain®, IndorTec® und Watec® Drainrollen/-platten, sowie DiProtec® SDB-Schnelldichtbahnsystem 				
	108 80 801 DS	Edelstahl mit gummierten Griffen	1 Stück	-	79,17 €/Stück
AquaDrain® RD Randdämmstreifen mit SK Fuß 	<ul style="list-style-type: none"> ■ Mit selbstklebendem Fuß ■ Verhindert kraftschlüssiges Einspannen des Belages ■ Einbau zwischen aufgehenden Bauteilen und Belägen auf allen Gutjahr Drainsystemen und ProFin® Drainabschlussprofilen ■ Einfaches Zuschneiden auf benötigte Höhe durch Schnittlinien 				
	108 80 303 RD	Rollen, 80 x 40 x 8 mm (H x B x T)	Rolle/20 m	-	4,01 €/m

Aqua Drain® SD

Einzigartige kapillarpassive Stufendrainage für die wirksame Drainierung von Außentritten.

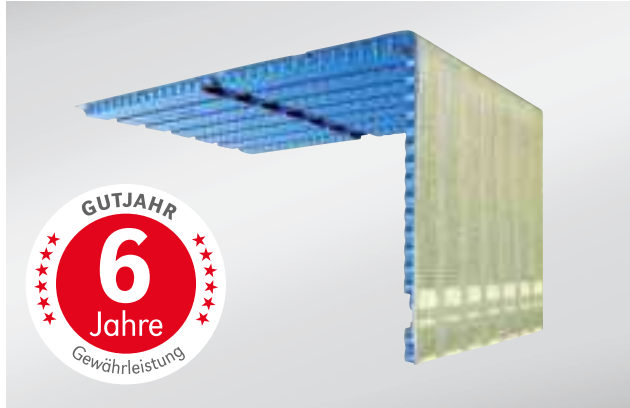

- | | |
|--|---|
| 1 Aqua Drain® SD Wasserleitstreifen | 4 Aqua Drain® UB Universalband als Bewegungsfugenband |
| 2 Aqua Drain® SD fixiert mit DiProtec® FIX-MSP | 5 Aqua Drain® SD Stufengitter aus Edelstahl |
| 3 Aqua Drain® UB Universalband als Fugenabdeckstreifen | |



- | | |
|--|---|
| 1 Aqua Drain® SD Wasserleitstreifen | 4 Mörtelbänder/-streifen aus MorTec® |
| 2 Aqua Drain® SD Stufendrainage. Die Trittstufe wird hier von 310 mm auf 30 mm gekürzt | 5 Block-/Massivstufe aus Natur-/Betonwerkstein |
| 3 Kontaktschicht für Drainmörtel | 6 Aqua Drain® UB Universalband als Bewegungsfugenband |

Die Aqua Drain® SD Stufendrainage schützt Außentritte aus Keramik und Natur-/Betonwerkstein sicher vor stauwasserbedingten Ausblühungen und Frostschäden. Sie ist einsetzbar als Drainage im Mittelbett, auf (Drain-)Mörtel oder auf Mörtelstreifen bei Blockstufen bzw. auf Drainmörtel im Verbund.

Vorteile

- **Einziges, einteiliges Drainage durch werkseitig vorgeformte Winkelelemente.**
- **Einzigartiges, intelligentes Spezialvlies.**
Löst sich nach Aushärtung des Verlegemörtels langsam auf. Ein Verkalken der Vlies-Poren wird vermieden.
- **Entwässerung bietet sicheren Schutz.**
Vor stauwasserbedingten Frostschäden und Ausblühungen. Abtrocknung von Naturstein wird beschleunigt.
- **Vielseitige Einsatzmöglichkeiten.**
Auch kombinierbar mit Aqua Drain® und Watec® Flächen-drainagen bei Terrassen mit Treppenabgang.
- **6 Jahre Gewährleistung für Fachunternehmen.**

Einsatzbereich

Für Außentritte in privaten und öffentlichen Bereichen.

Untergründe

- Untergründe müssen eben, tragfähig und fest sein. Sie dürfen weder federn noch komprimierbar sein.
- Unebenheiten > 4 mm müssen ausgeglichen werden.











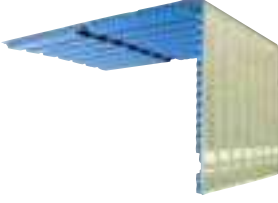



Dämmungen

- Druckfeste Wärmedämmung, hohllagenfrei und nicht federnd bzw. komprimierbar auf dem Untergrund verklebt.





Untergrundgefälle

≥ 1,0 % bis 2,5 %

Komponenten der AquaDrain® SD Stufendrainage:

	Art. Nr.	Ausführung	Verkaufs- einheit	logistische Einheit	empf. VK-Preis zzgl. MwSt.
AquaDrain® SD Stufendrainage 		<ul style="list-style-type: none"> Material: PS Vorgeformtes Eckelement für die Tritt- und Stellstufe Bewehrung mit AquaDrain® SD Stufengitter erforderlich (s. Zubehör) Aufkaschiertes Spezialvlies mit integriertem Gittergewebe stellt Verlegemörtel ganzflächig auf und sorgt für eine schnelle Entwässerung Durch bauseitiges Kürzen der oberen Fläche auch für Blockstufen einsetzbar 		 1-3 Kartons  ab 4 Kartons	
	102 70 201 SD	Winkel-Element, Dicke 8 mm, 310/180 mm x 1.000 mm	Karton/5 Stück	Palette/ 125 Stück	26,90 €/Stück
AquaDrain® SD Stufengitter Edelstahl Werkstoff Nr. 1.4301 		<ul style="list-style-type: none"> Zur Bewehrung des Verlegemörtels auf AquaDrain® SD Stufendrainagen Maschenweite: 38 x 38 mm 		 1-3 Kartons  ab 4 Kartons	
	102 70 210 SD	Winkel, 260 x 140 mm (Schenkelmaße) x 1.000 mm	Karton/5 Stück	-	33,90 €/Stück
AquaDrain® SD Set 		<ul style="list-style-type: none"> Das Set besteht aus Drainage+Gitter (1 Karton Drainage +1 Karton Stufengitter) 11% Kostenersparnis gegenüber Einzelbestellung 		 1 Set  ab 2 Sets	
	102 70 200 SD	AquaDrain® SD Stufendrainage + Stufengitter als Set	je 1 Karton á 5 Stück	-	272,02 €/Set
AquaDrain® RD Randdämmstreifen mit SK Fuß 		<ul style="list-style-type: none"> Mit selbstklebendem Fuß Verhindert kraftschlüssiges Einspannen des Belages Einbau zwischen aufgehenden Bauteilen und Belägen auf allen Gutjahr Drainsystemen und ProFin® Drainabschlussprofilen Einfaches Zuschneiden auf benötigte Höhe durch Schnittlinien 			
	108 80 303 RD	Rollen, 80 x 40 x 8 mm (H x B x T)	Rolle/20 m	-	4,01 €/m
AquaDrain® SD Wasserleitstreifen 		<ul style="list-style-type: none"> Verhindert seitlichen Austritt von Kalkfahnen an offenen Treppenwangen 			
	108 80 130 SD	Hartschaumstreifen 10 x 10 x 600 mm (H x B x L)	Karton/50 Stück	-	70,90 €/Karton
AquaDrain® UB Universalband 		<ul style="list-style-type: none"> 3-in-1 Band einsetzbar als Stoßabdeckung, Bewegungsfugenband und als Fugenabdeckstreifen Deckt Ansätze zu benachbarten Drainmatten ab Mittige Perforierung zum Abtrennen 			
	108 80 208 UB	Rollen, Breite 60 mm (2 x 30mm)	Rolle/25 m	-	3,59 €/m

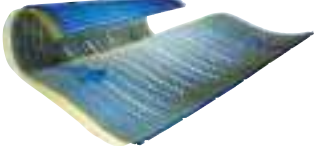
AquaDrain® SD Systemkomponenten

Abdichtung	Seite	Kleber/Mörtel	Seite	Drainagen	Seite
 DiProtec® FLK-PRO 1K-Flüssigkunststoff	106	 MorTec® DRAIN - ZE Zementärer Drainmörtel	110	 AquaDrain® EK Flächendrainage für den Einbau auf Podesten	14
DiProtec® FIX-MSP Zur Fixierung der Stufendrainagen	109	 MorTec® DRAIN-EP Epoxidharz-Drainmörtelsystem	112		

Watec® Drain KP+

Die einzigartige, kapillarpassive Dünnschichtdrainage für die dünn-schichtige, schwimmende Verlegung von Keramik und Naturwerkstein in Dünn- bzw. Mittelbettmörtel.



Watec® Drain KP+ ist die einzige kapillarpassive Dünnschichtdrainage, die lose, also ohne Verbund zum Untergrund verlegt wird. Die 100%ige Entkopplung und Entwässerung sorgt dafür, dass Frostschäden und Ausblühungen vermieden werden und dass das Abtrocknen der Konstruktion wesentlich beschleunigt wird. Die AquaDrain® VARIO Kastenrinne ermöglicht regelgerechte Türanschlüsse auch bei niedrigen Anschlusshöhen.

Vorteile

- **Einzigartige kapillarpassive Dünnschichtdrainage, die schwimmend verlegt wird.**
Beschleunigt das Abtrocknen der Konstruktion durch eine 6 mm Luftschicht.
100%ige Entkopplung schützt vor Belagsrissen und -ablösungen durch witterungsbedingte Scherspannungen.
- **Diffussionsschlitze ermöglichen Entlüftung von Restfeuchte aus zementären Untergründen.**
- **Einziges Dünnschichtdrainage mit System-Drainrost.**
Zur regelgerechten Reduzierung der Türanschlusshöhen.
- **Einzigartige Kombination aus intelligentem Spezialvlies plus zusätzlicher Gittergewebe-Armierung.**
Spezialvlies mit geringem Durchflusswiderstand für schnelle Entwässerung. Gittergewebe sorgt für optimale Steifigkeit und Verbundhaftung.
- **Bereits ab 1 % Untergrundgefälle einsetzbar.**
- **5-jährige Systemgewährleistung.**

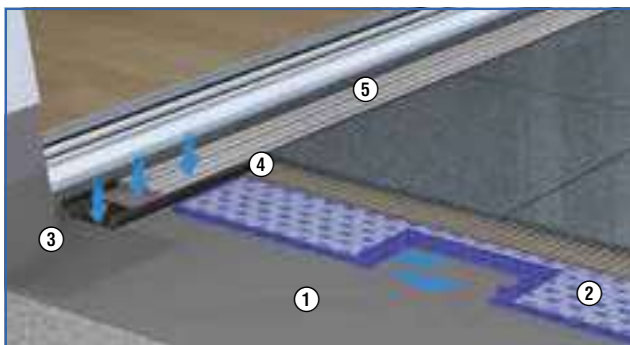

- | | |
|--|-------------------------------|
| 1 DiProtec® SDB Schnelldichtbahn | 4 AquaDrain® UB Universalband |
| 2 Watec® Drain KP+ Dünnschichtdrainage | 5 AquaDrain® VARIO+QE |
| 3 DiProtec® AB-K Abdichtungsband | |

Einsatzbereich

Privat genutzte begehbare Außenflächen wie Balkone und Terrassen und Laubengänge für Wohnungszugangsbereiche.

Untergründe

- Gebundene Untergründe, Estriche, Betonflächen mit oder ohne Abdichtung, keine direkte Schotterverlegung
- Alte Fliesen, alte Beschichtungen

Dämmungen

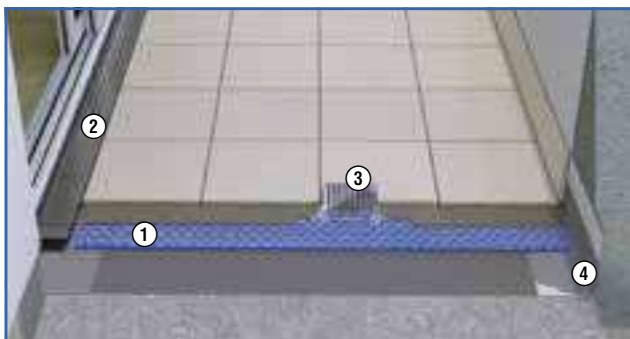

Die direkte Verlegung von Watec® Drain KP+ auf Wärmedämmungen ist nicht zulässig. Hier sind zusätzliche Lastverteilschichten (Zementestriche) erforderlich.





Watec® Drain AR Abdeckrost zur Entwässerung über Bodenabläufen



- | |
|---|
| 1 Watec® Drain KP+ |
| 2 AquaDrain® VARIO+QE |
| 3 Watec® Drain AR Abdeckrost 150 x 150 mm |
| 4 AquaDrain® UB Universalband |



Komponenten des Watec® Drain KP+ Komplettsystems:



	Art. Nr.	Ausführung	Verkaufs- einheit	logistische Einheit	empf. VK-Preis zzgl. MwSt.
Watec® Drain KP+ Dünnschichtdrainage Klapp-Platte 	<ul style="list-style-type: none"> ■ Material: PP ■ Mit aufkaschiertem, intelligenten Spezialvlies und zusätzlicher Gittergewebe-Armierung ■ Flächig belastbar bis 3.000 kg/m² ■ Geklappt auf Transport-Format 0,70 x 1,00 m (optimiert für EPAL) 				
	100 80 212 KP	Platte 9 mm, 1,02 m x 1,96 m,	Karton/16 m ²	Doppelpalette zu 128 m ²	37,20 €/m ²



Watec® Drain KP+ Zubehör

Watec® ST Stoßarmierung 	<ul style="list-style-type: none"> ■ Selbstklebend ■ Deckt Ansätze zu benachbarten Drainmatten/-rollen Watec® Drain KP+ ab ■ Einsetzbar für alle Watec® Drainagen 				
	108 80 205 ST	Rollen, Breite 100 mm	Rolle/25 m	-	3,96 €/m

AquaDrain® UB Universalband 	<ul style="list-style-type: none"> ■ 3-in-1 Band einsetzbar als Stoßabdeckung, Bewegungsfugenband und als Fugenabdeckstreifen ■ Deckt Ansätze zu benachbarten Drainmatten ab ■ Mittige Perforierung zum Abtrennen 				
	108 80 208 UB	Rollen, Breite 60 mm (2 x 30mm)	Rolle/25 m	-	3,59 €/m

AquaDrain® Drainmattenschere 	<ul style="list-style-type: none"> ■ Robustes und praktisches Werkzeug zum einfachen und exakten Zuschneiden aller AquaDrain®, IndorTec® und Watec® Drainrollen/-platten 				
	108 80 801 DS	Edelstahl mit gummierten Griffen	1 Stück	-	79,17 €/Stück

AquaDrain® RD Randdämmstreifen mit SK Fuß 	<ul style="list-style-type: none"> ■ Mit selbstklebendem Fuß ■ Verhindert kraftschlüssiges Einspannen des Belages ■ Einbau zwischen aufgehenden Bauteilen und auf allen Gutjahr Drainsystemen oder ProFin® DP Drainabschlussprofilen ■ Einfaches Zuschneiden auf benötigte Höhe durch Schnittlinien 				
	108 80 303 RD	Rollen, 80 x 40 x 8 mm (H x B x T)	Rolle/20 m	-	4,01 €/m

Watec® Drain AR-QE Abdeckrost - Quadratdesign 	<ul style="list-style-type: none"> ■ Dünnbettrahmen, Material: Edelstahl, Werkstoff Nr. 1.4301 ■ Quadratdesign-Rostauflage mit Lochweite 8 x 8 mm, Edelstahl geschliffen, mit Schutzfolie ■ Zur Oberflächenentwässerung in darunterliegenden Bodenablauf ■ Wird im Dünnbett auf Watec® Drainagen eingeklebt  1-40 Stück  ab 40 Stück				
	300 60 322 AR	150 x 150 mm (L x B) 8 mm Höhe	1 Stück	-	120,95 €/Stück
	300 60 323 AR	150 x 150 mm (L x B) 10 mm Höhe	1 Stück	-	120,95 €/Stück

Watec® Drain KP+ Systemkomponenten

Drainroste	Seite	Profile/Rinnen&Rohre	Seite	Abdichtung	Seite	Kleber/Mörtel	Seite
 <p>Passende Drainroste für dünn-schichtige Aufbauten AquaDrain® Drainrost-Konfigurator</p> <p>52</p>		 <p>Passende Drainprofile, Drain-/Traufprofile, Drain-Kiesleisten und Balkon-Blenden im ProFin® Profil-Konfigurator 76 ProRin® Balkonrinnen und Fallrohre 96</p>		 <p>DiProtec® SDB Schnelldichtbahn 104 DiProtec® DRAIN-BA Bodenablauf 108</p>		 <p>MorTec® SOFT Fuge aus der Tube 114</p>	

Verlegesystem mit AquaDrain® T+

für die punktweise Fixierung selbsttragender Platten.

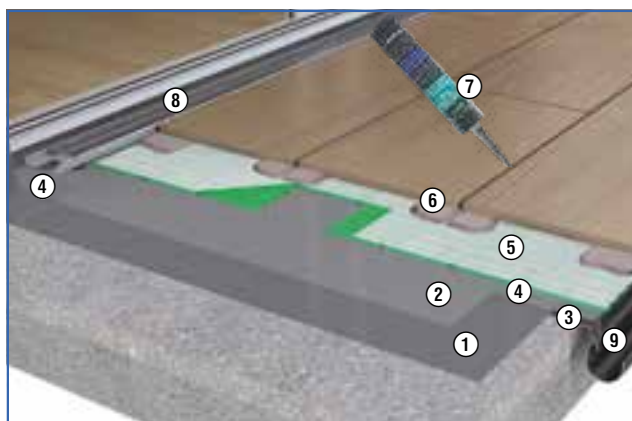

- | | |
|-------------------------------------|--|
| 1 DiProtec® SDB Schnelldichtbahn | 6 TerraMaxx® PF-FM Fixiermasse |
| 2 AquaDrain® TR, armierte Trennlage | 7 MorTec® SOFT die Fuge aus der Tube, alternativ: offenfugig |
| 3 ProFin® DP 30 Profil | 8 AquaDrain® TM Drainrost |
| 4 DiProtec® AB-K Abdichtungsbänder | 9 ProRin® BR Balkonrinnensystem |
| 5 AquaDrain® T+ Flächendrainage | |

Belagsgröße:

- ≥ 30 cm Kantenlänge, mind. 20 mm dick

Ca. Verbrauch TerraMaxx® PF-FM Fixiermasse/m², inkl. Randsituation:

- ca. 3 – 3,5 kg/m², bei 5 mm Fixierpunktdicke mit Achsabstand 40 cm

Zu beachten sind hier auch die Belagsherstellangaben.

Bei dem TerraMaxx® PF Verlege-Verfahren werden bruchfeste Platten punktweise mit der TerraMaxx® PF-FM Spezial-Fixiermasse auf der AquaDrain® T+ Flächendrainage fixiert. Wasserspeichernde Mörtelschichten entfallen. Sickerwasser wird schnell über die Drainkanäle von AquaDrain® T+ abgeführt.

Vorteile

- **Fixierung des Belages, dadurch kein Wandern und kein Wackeln der Beläge.**
- **Komplettaufbau ab 31 mm inkl. Belag (20 mm dick).** Spart bis zu 70 % Aufbauhöhe, ideal für Sanierungen.
- **Bis zu + 30 dB Trittschallverbesserung.** (Untersuchung durch Labor für Bauakustik der Hochschule RheinMain).
- **Bis zu 80 % Gewichtsersparnis für schnelle, einfache Verarbeitung.**
- **Einsatz in Verbindung mit AquaDrain® T+ gewährleistet schnelle, dauerhafte Entwässerung der Belagskonstruktion.**
- **Als geschlossenfugiger Belag mit MorTec® SOFT Spezialfuge ausführbar.**
- **Anordnung von Feldbegrenzungsfugen zur Unterteilung von Belagsflächen sind in Kombination mit MorTec® SOFT nicht erforderlich.**

Einsatzbereich

Begehmbare Außenflächen in privaten und öffentlichen Bereichen, wie z. B. (Dach-)Terrassen und Balkone.

Untergründe

- Gebundene Untergründe, Estriche, Betonflächen mit oder ohne Abdichtung
- Alte Fliesen, alte Beschichtungen
- Keine direkte Verlegung auf Schotteruntergründen

Dämmungen

- Druckbelastbarkeit ≥ 120 kPa

Untergrundgefälle

$\geq 1,0$ % bis 2,5 %

Komponenten des TerraMaxx® PF Komplettsystems:

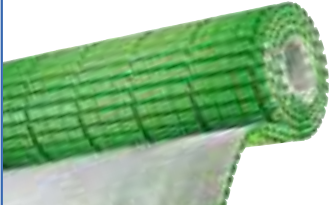
	Art. Nr.	Ausführung	Verkaufs- einheit	logistische Einheit	empf. VK-Preis zzgl. MwSt.
TerraMaxx® PF-FM Spezial-Fixiermasse 	401 14 014 TM	Sack/25 kg	1 Sack	Palette/40 Sack	101,99 €/Sack
AquaDrain® T+ Flächendrainage 	100 70 108 TT	Rollen, 8 mm, 1 x 10 m	Rolle/10 m²	Doppel-Palette/ 120m²	29,54 €/m²
	100 70 116 TT	Rollen, 16 mm, 1 x 10 m	Rolle/10 m²	Doppel-Palette/ 80 m²	34,00 €/m²
	<ul style="list-style-type: none"> Material: PP Aufkaschirtes Spezialvlies mit geringem Durchflusswiderstand stellt losen Belag ganzflächig auf und sorgt für eine schnelle Entwässerung Flächig belastbar bis 2.000 kg/m² 				

TerraMaxx® PF Zubehör

MorTec® SOFT Fuge aus der Tube als Lösung mit geschlossenen Fugen 	<ul style="list-style-type: none"> Alternativer Fugenfüllstoff zur Ausbildung elastischer, spannungsreduzierter Fugen für geklebte oder punktwweise fixierte Außenbeläge Für Beläge aus Keramik, Naturstein, Betonwerkstein ohne Formatbegrenzung Fugenkammern müssen frei gekratzt werden Einsetzbar nur in Verbindung mit Drainagensystemen: AquaDrain® EK, bei TerraMaxx® PF/DS/RS, Watec® Drain KP+ 1 Kartusche ergibt 12,5 m Fuge bei einem Fugenquerschnitt von 5 x 5 = 25 mm² 				
	Jetzt auch im Schlauchbeutel erhältlich s. S. 114				
	400 30 104 SO	sandbeige-matt, 310 ml Kartusche	1 Stück / Kartoninhalt 20 Stück	-	22,95 €/Stück
	400 30 105 SO	steingrau-matt, 310 ml Kartusche			
	400 30 106 SO	zementgrau-matt, 310 ml Kartusche			
400 30 107 SO	anthrazit -matt, 310 ml Kartusche				
Glättmittelvarianten siehe Seite 114					
AquaDrain® UB Universalband 	<ul style="list-style-type: none"> 3-in-1 Band einsetzbar als Stoßabdeckung, Bewegungsfugenband und als Fugenabdeckstreifen Deckt Ansätze zu benachbarten Drainmatten ab Mittige Perforierung zum Abtrennen 				
	108 80 208 UB	Rollen, Breite 60 mm (2 x 30mm)	Rolle/25 m	-	3,59 €/m
AquaDrain® RD Randdämmstreifen mit SK Fuß 	<ul style="list-style-type: none"> Mit selbstklebendem Fuß Verhindert kraftschlüssiges Einspannen des Belages Einbau zwischen aufgehenden Bauteilen und Belägen auf allen Gutjahr Drainsystemen und ProFin® Drainabschlussprofilen Einfaches Zuschneiden auf benötigte Höhe durch Schnittlinien 				
	108 80 303 RD	Rollen, 80 x 40 x 8 mm (H x B x T)	Rolle/20 m	-	4,01 €/m

TerraMaxx® PF Systemkomponenten

Drainroste	Seite	Profile/Rinnen&Rohre	Seite	Abdichtung	Seite
 <p>Passende Drainroste und -rinnen für barrierefreie Übergänge und Standard-Übergänge im AquaDrain® Drainrost-Konfigurator</p>	52	 <p>Passende Drainprofile, Drain-/Traufprofile, Drain-Kiesleisten und Balkon-Blenden im ProFin® Profil-Konfigurator</p>	76	 <p>DiProtec® SDB Schnelldichtbahn</p>	104
		ProFin® Profil-Konfigurator	76	DiProtec® KSK Kaltselbstklebebahn	105
		ProRin® Balkenrinnen und Fallrohre	96	DiProtec® DRAIN-BA Bodenablauf	108

Erstes kapillarpassives Drain-Stelzlager-System

für die feste, aufgestelzte Verlegung selbsttragender Platten im drainfähigen Bettungsmörtel.

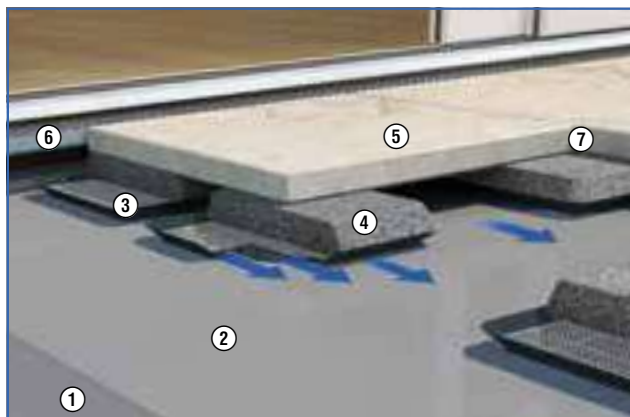

- 1 DiProtec® SDB Schnelldichtbahn
- 2 PE-Folie als Trennlage, z.B. AquaDrain® TR
- 3 TerraMaxx® DS Drain-Stelzlager
- 4 MorTec® DRAIN-ZE, zementärer Drainmörtel
- 5 Naturstein/Betonwerkstein, Keramikelement
- 6 AquaDrain® FLEX-QE Drainrost
- 7 Offenfugig, alternativ geschlossene Fugen: mit MorTec® SOFT



Spezielle Höhenausgleichsringe dienen als Schalung für den Mörtel. Die 27 oder 50 mm hohen Ausgleichsringe können problemlos mehrfach übereinander gesetzt werden. Damit ist der Höhenausgleich von bis zu 150 mm möglich. So lässt sich das Belagsgefälle einfach einstellen (siehe www.gutjahr.com/techniktipp).

TerraMaxx® DS ist das erste kapillarpassive Drain-Stelzlager-System. Selbstliegende Platten werden punktweise mit MorTec® DRAIN-ZE zementärem Drainmörtel auf TerraMaxx® DS verlegt. Durch die 100%ige Aufstellung des Drainmörtels auf TerraMaxx® DS wird kapillar-aufsteigendes Wasser vermieden. Höhenausgleichsringe ermöglichen eine einfache Verlegung – auch auf unebenen Abdichtungen.

Vorteile

- **Erstes kapillARBrechendes, drainierendes Stelzlager-System:** Im Gegensatz zu herkömmlichen Stelzlager-/Mörtelbatzen werden Ausblühungen und Feuchtflecken im Auflagebereich von Beton-/Naturwerkstein vermindert.
- **Sicherer Einsatz auch bei Stauwasser auf der Abdichtung.**
- **Sichere Verarbeitung des Gesamtsystems:** Einfaches Ausrichten, z.B. auf unebenen Abdichtungen, durch Höhenausgleichsring.
- **Keine wackelnden Beläge:** Durch Verlegung der Beläge mit MorTec® DRAIN-ZE zementärem Drainmörtel auf TerraMaxx® DS.
- **Bis zu + 32 dB Trittschallverbesserung.** (Untersuchung durch Labor für Bauakustik der Hochschule RheinMain).

Einsatzbereich

Begehbare Außenflächen in privaten und öffentlichen Bereichen, wie z. B. (Dach-)Terrassen und Balkone.

Untergründe

- Gebundene Untergründe, Estrich, Betonflächen mit oder ohne Abdichtung
- Ungebundene, erdberührte, verzögert sickerfähige Untergründe (z. B. schotterplanierte, abgerüttelte und verdichtete Flächen)

Dämmungen

- Druckbelastbarkeit ≥ 150 kPa

Untergrundgefälle



$\geq 1,0$ % bis 2,5 %

Ca. Verbrauch (in der Fläche) pro m², nach Belagsformat



		Länge			
		60 cm	80 cm	90 cm	120 cm
Breite	30 cm	5,6 Stk.	8,4 Stk.	7,5 Stk.	5,6 Stk.
	40 cm	4,2 Stk.	6,3 Stk.	5,6 Stk.	4,2 Stk.
	60 cm	2,8 Stk.	4,2 Stk.	3,8 Stk.	2,8 Stk.
	80 cm	4,2 Stk.	6,3 Stk.	5,8 Stk.	4,2 Stk.
	90 cm	3,8 Stk.	5,8 Stk.	5,0 Stk.	3,8 Stk.

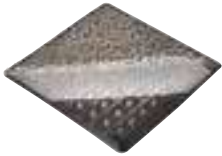

Zu beachten sind hier auch die Belagsherstellereangaben.

Komponenten des TerraMaxx® DS Drain-Stelzlagers:

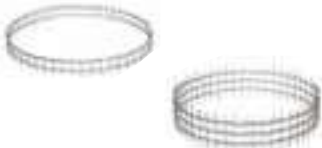

	Art. Nr.	Ausführung	Verkaufs- einheit	logistische Einheit	empf. VK-Preis zzgl. MwSt.
TerraMaxx® DS Drain-Stelzlager 	<ul style="list-style-type: none"> Material: Kunststoff, mit einer hochreißfesten Gittergewebeeinlage Kapillarpassive Aufstelzung für die Mörtelverlegung Mit MorTec® DRAIN-ZE zementärem Drainmörtel einsetzbar 			 1-3 Karton  ab 4 Karton	
	100 10 100 TM	Kunststoff, 220 x 220 x 19 mm (L x B x H)	Kartoninhalt 50 Stück	-	5,52 €/Stück



TerraMaxx® DS Zubehör

TerraMaxx® DS-HA 27/50 Höhengleichring 	<ul style="list-style-type: none"> Material: PE 27 bzw. 50 mm hoher Ausgleichsring als Schalung für MorTec® DRAIN-ZE zementärem Drainmörtel auf TerraMaxx® DS Kann mehrfach übereinander gesetzt werden Lochung beschleunigt die Austrocknung Bis 150 mm Höhe möglich 			 1-4 Karton  ab 5 Karton	
	100 10 110 TM	Kunststoff, Höhe 27 mm, Durchmesser Innen: 193 mm, Aussen: 198 mm	Kartoninhalt 50 Stück	-	2,13 €/Stück
	100 10 111 TM	Kunststoff, Höhe 50 mm, Durchmesser Innen: 193 mm, Aussen: 198 mm	Kartoninhalt 20 Stück	-	3,19 €/Stück

MorTec® SOFT Fuge aus der Tube als Lösung mit geschlossenen Fugen 	<ul style="list-style-type: none"> Alternativer Fugenfüllstoff zur Ausbildung elastischer, spannungsreduzierter Fugen für geklebte oder punktweise fixierte Außenbeläge Für Beläge aus Keramik, Naturstein, Betonwerkstein ohne Formatbegrenzung Fugenkammern müssen frei gekratzt werden Einsetzbar nur in Verbindung mit Drainagensystemen: AquaDrain® EK, bei TerraMaxx® PF/DS/RS, Watec® Drain KP+ 1 Kartusche ergibt 12,5 m Fuge bei einem Fugenquerschnitt von 5 x 5 = 25 mm² 				
	400 30 104 SO	sandbeige-matt, 310 ml Kartusche	1 Stück / Kartoninhalt 20 Stück	-	22,95 €/Stück
	400 30 105 SO	steingrau-matt, 310 ml Kartusche			
	400 30 106 SO	zementgrau-matt, 310 ml Kartusche			
	400 30 107 SO	anthrazit -matt, 310 ml Kartusche			
Glättmittelvarianten siehe Seite 114					

**Jetzt auch im Schlauch-
beutel erhältlich s. S. 114**

AquaDrain® RD Randdämmstreifen mit SK Fuß 	<ul style="list-style-type: none"> Mit selbstklebendem Fuß Verhindert kraftschlüssiges Einspannen des Belages Einbau zwischen aufgehenden Bauteilen und Belägen auf allen Gutjahr Drainsystemen und ProFin® Drainabschlussprofilen Einfaches Zuschneiden auf benötigte Höhe durch Schnittlinien 				
	108 80 303 RD	Rollen, 80 x 40 x 8 mm (H x B x T)	Rolle/20 m	-	4,01 €/m

TerraMaxx® TSL Pad 	<ul style="list-style-type: none"> Gummischrotpad, normgerechte Schutzlage für Abdichtungen Unterseitig aufkaschierte Aluminiumfolie (Weichmacherbarriere zur Abdichtung) Verbessert den Trittschallschutz - Drain-Stelzlager können nicht verrutschen 				
	100 20 103 TS	Pad mit Beschichtung 192 x 192 / 6 mm	Beutel/10 Stück	-	2,78 €/Stück

TerraMaxx® DS Systemkomponenten



Einfach höhenverstellbares Trocken-Stelzlager

zur wandnahen Montage ohne Kürzen des Fußes.

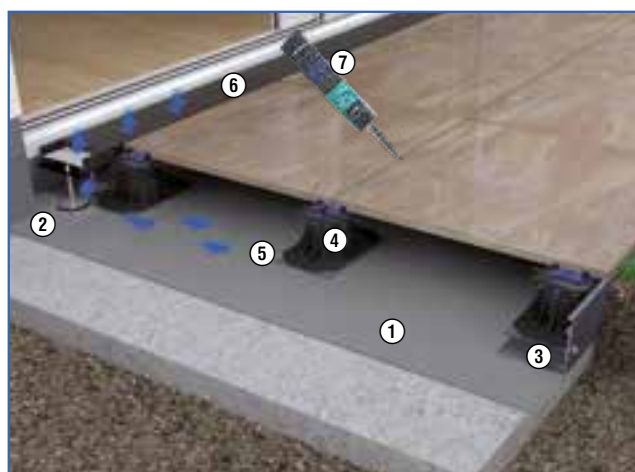

- 1 DiProtec® SDB Schnelldichtbahn
- 2 DiProtec® AB-K Abdichtungsband
- 3 ProFin® KL-H Drainkiesleiste
- 4 TerraMaxx® TSL Trocken-Stelzlager
- 5 TerraMaxx® TSL Pad, mit unterseitiger Beschichtung als integrierte Trennlage
- 6 AquaDrain® FLEX Drainrost
- 7 MorTec® SOFT Fugenfüllstoff; alternativ: offenfugig

Ca. Verbrauch (in der Fläche) pro m², nach Belagsformat

		Länge			
		60 cm	80 cm	90 cm	120 cm
Breite	30 cm	5,6 Stk.	8,4 Stk.	7,5 Stk.	5,6 Stk.
	40 cm	4,2 Stk.	6,3 Stk.	5,6 Stk.	4,2 Stk.
	60 cm	2,8 Stk.	4,2 Stk.	3,8 Stk.	2,8 Stk.
	80 cm	4,2 Stk.	6,3 Stk.	5,8 Stk.	4,2 Stk.
	90 cm	3,8 Stk.	5,8 Stk.	5,0 Stk.	3,8 Stk.

Zu beachten sind hier auch die Belagsherstellangaben.

Die komplett vormontierten Stelzlager ermöglichen eine schnelle und einfache Verlegung von Platten auf Balkonen und Terrassen. Dank einer easy2wall Fußgeometrie ist auch eine direkte Wandverlegung ohne Zuschneiden möglich. Leitungen und Bodenabläufe lassen sich im Hohlraum zwischen Belag und Untergrund verstecken und bleiben zugänglich. Im Bedarfsfall können einzelne Platten angehoben und ausgetauscht werden.

Vorteile

- **Komplett vormontiert.**
- **Einfach und ohne Werkzeug höhenverstellbar:**
 - je nach Variante von 14 mm bis zu 208 mm
 - Aufsteckbarer Höhenadapter: für Höhen von 208 mm bis 500 mm
- **Werkzeugfrei nivellierbar bis 9%:** gleicht Überlappungsstöße und Unebenheiten im Untergrund aus (nur TerraMaxx® TSL).
- **Integriertes Fugenkreuz:** für 2 mm schmale Fugen. Mit Fugenkreuzaufsatz erweiterbar auf 5 mm Fugenbreite.
- **Tritt- und Rutschfestigkeit:** durch integrierten Klapperstopp.
- **Trittschallverbesserung bis zu 30 dB:** gemäß Prüfung bei der MPA Wiesbaden.

Einsatzbereich

Begehbare Außenflächen in privaten und öffentlichen Bereichen, wie z. B. auf (Dach-)Terrassen und Balkonen.

Untergründe

- Gebundene Untergründe, Estrich, Betonflächen mit oder ohne Abdichtung
- Ungebundene, erdberührte, verzögert sickerfähige Untergründe (z.B. schotterplanierte, abgerüttelte und verdichtete Flächen)

Lieferform

Werkseitig komplett vormontiert

Varianten, Aufstellungshöhen:

- TSL-R-2XS 14 - 24 mm, ohne Nivellierkopf
- TSL-T-XS 25 - 40 mm, ohne Nivellierkopf
- TSL-S: 38 - 45 mm
- TSL-M: 46 - 60 mm
- TSL-L: 61 - 75 mm
- TSL-XL: 76 - 120 mm
- TSL-2XL: 120 - 208 mm

Dämmungen

- Druckbelastbarkeit ≥ 150 kPa

Untergrundgefälle

$\geq 1,0$ % bis $2,5$ %

Komponenten des TerraMaxx® TSL Trocken-Stelzlagers:

	Art. Nr.	Ausführung	Verkaufs- einheit	logistische Einheit	empf. VK-Preis zzgl. MwSt.
TerraMaxx® TSL-R Trocken-Stelzlager  easy2wall Fußgeometrie	<ul style="list-style-type: none"> Material: PP Mit Fugenstegen (2 mm), im Raster höhenverstellbar von 14 - 24 mm, ohne Nivellierkopf Werkseitig vormontiert Integrierter Klapperstopp Druckbelastbar bis ca. 600 kg/Stück 				
	100 01 424 TS	Variante 2XS 14 - 24 mm	1 Stück/Karton- inhalt 10 Stück	-	7,11 €/Stück
TerraMaxx® TSL-T Trocken-Stelzlager  easy2wall Fußgeometrie	<ul style="list-style-type: none"> Material: PP Mit Fugenstegen (2 mm), Teleskop-Gewindestück und Fußelement, ohne Nivellierkopf Werkseitig vormontiert Integrierter Klapperstopp Druckbelastbar bis ca. 600 kg/Stück 				
	100 32 636 TS	Variante XS 25 - 40 mm	1 Stück/Karton- inhalt 84 Stück	-	7,11 €/Stück
TerraMaxx® TSL Trocken-Stelzlager  easy2wall Fußgeometrie	<ul style="list-style-type: none"> Material: PP Besteht aus Nivellierkopf mit Fugenstegen (2 mm), Gewindestück und Fußelement Werkseitig vormontiert Integrierter Klapperstopp Druckbelastbar bis ca. 600 kg/Stück 				
	100 23 643 TS	Variante S 38 - 45 mm	1 Stück/Karton- inhalt 72 Stück	-	7,27 €/Stück
	100 24 360 TS	Variante M 46 - 60 mm	1 Stück/Karton- inhalt 54 Stück	-	7,42 €/Stück
	100 25 875 TS	Variante L 61 - 75 mm	1 Stück/Karton- inhalt 42 Stück	-	7,77 €/Stück
	100 27 512 TS	Variante XL 76 - 120 mm	1 Stück/Karton- inhalt 30 Stück	-	8,44 €/Stück
100 21 220 TS	Variante 2XL 120 - 208 mm	1 Stück/Karton- inhalt 18 Stück	-	10,92 €/Stück	
TerraMaxx® TSL Aufstockelement 	<ul style="list-style-type: none"> Material: PP Zur Aufstockung der Höhe von TerraMaxx® TSL Stelzlager Bis 500 mm Höhe möglich / Einsatz Aufstockelement nur für Version 2XL 				
	100 20 113 TS	Aufstockelement, 85 mm	1 Stück/Karton- inhalt 80 Stück	-	4,74 €/Stück
TerraMaxx® TSL Fugenkreuzaufsatz 	<ul style="list-style-type: none"> Material: PP Wird auf die Fugenstege aufgesetzt, um breitere Fugen von 5 mm zu ermöglichen 				
	100 20 102 TS	Fugenkreuzaufsatz 5 mm	Beutel/ 100 Stück	-	0,87 €/Stück
TerraMaxx® TSL Pad 	<ul style="list-style-type: none"> Gummischrotpad, normgerechte Schutzlage für Abdichtungen Unterseitig aufkaschierte Aluminiumfolie (Weichmacherbarriere zur Abdichtung) Schützt die Abdichtung und verbessert den Trittschallschutz 				
	100 20 114 TS	Pad mit Beschichtung	Beutel/10 Stück	-	2,78 €/Stück
100 20 120 TS	232 x 142 / 6 mm	Karton/70 Stück	-	2,50 €/Stück	
TerraMaxx® TSL Wandabstandshalter 	<ul style="list-style-type: none"> Material: Edelstahl 1.4301 Gummipuffer schützt aufgehende Bauteile vor mechanischen Beschädigungen Der Abstandhalter wird über die Fugenstege des Nivellierkopfes aufgelegt. Darauf erfolgt die Belagsverlegung 				
	100 20 104 TS	Abstandshalter 160 x 40 / 10 mm	1 Stück	-	8,44 €/Stück
TerraMaxx® TSL Randträger 	<ul style="list-style-type: none"> Material: Stahl send. verzinkt mit nachträglicher Pulverbeschichtung in schwarz Der Randträger wird über die Fugenstege des Nivellierkopfes aufgelegt. Darauf erfolgt die Belagsverlegung Gummipuffer - schützt aufgehende Bauteile vor mechanischen Beschädigungen Nach Bedarf kann DiProtec® FIX-MSP (siehe Seite 40) dazu bestellt werden 				
	100 20 105 TS	Randträger 110 mm (B) x 800 mm (L)	1 Stück	-	44,51 €/Stück
TerraMaxx® PL Dämpfungslage 	<ul style="list-style-type: none"> Material: Gummiwerkstoff, rutschhemmend Als Distanzlage zum Höhenausgleich bis 12 mm Als Schutzlage in Kombination mit AquaDrain® SR Schlitzrinnen 				
	100 20 112 PL	Dämpfungslage, Dicke 2 mm	1 Stück/Karton- inhalt 80 Stück	-	1,43 €/Stück

TerraMaxx® RS

Aluminium Rahmensystem mit intelligenter Schraub-Verbindungstechnik für die Trockenverlegung von Plattenbelägen.

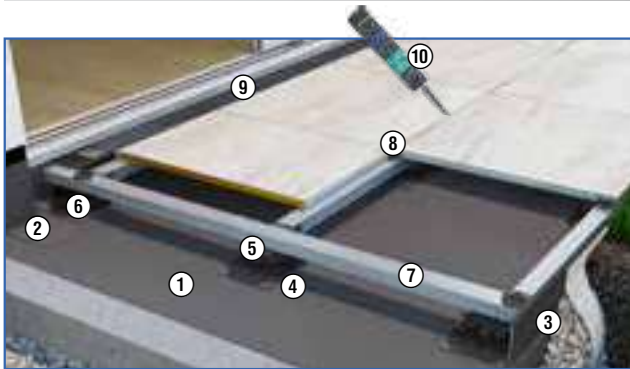
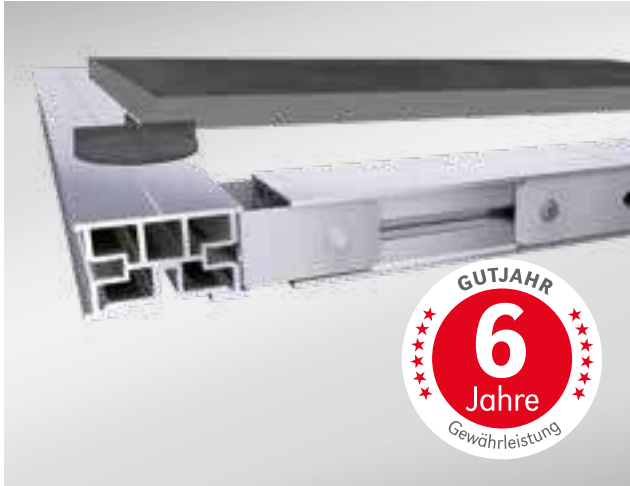

- | | |
|--|---|
| 1 Di Protec® KSK Kaltselbstklebebahn | 7 TerraMaxx® RS Aluminium-Rahmensystem |
| 2 Di Protec® KSK-AB Abdichtungsband | 8 TerraMaxx® RS Fugenkreuz |
| 3 ProFin® KL -H Höhenverstellbare Drain-Kiesleiste | 9 AquaDrain® VARIO+ Kastenrinne |
| 4 TerraMaxx® TSL-Pad | 10 MorTec® SOFT, Fuge aus der Tube als Lösung mit geschlossenen Fugen |
| 5 TerraMaxx® TSL Trocken-Stelzlager | |
| 6 TerraMaxx® TSL-R Trocken-Stelzlager | |

Systemzeichnung unten rechts

Die Rahmenkonstruktion wird aus TerraMaxx® RS Tragprofilen gebildet, die gemäß der Systemzeichnung angeordnet sind. I.d.R. verlaufen die Träger (AT) in Verlegerichtung und die Aussteifungen (AS) rechtwinklig dazu.

Für Plattenbeläge	fester Untergrund bspw. Beton/Estrich	Dämm- untergrund
Regel-Achsabstand Tragprofil AT	600 mm*	600 mm*/**
Max. Achsabstand Aussteifung AS	2580 mm	2580 mm
Max. Achsabstand Auflager AA (z. B. TerraMaxx® TSL)	645 mm	645 mm**

* Achsabstand richtet sich nach Belagsformat und Vorgaben des Belagsherstellers
 ** Achsabstand = punktueller Lasteneintrag in Untergrund: Verringerung kann bei minderdruckfesten Dämmungen, bzw. federnden Dämmungen erforderlich sein

TerraMaxx® RS ist eine stabile Aluminium-Unterkonstruktion für die Verlegung von Balkon- und Terrassenbelägen. Dank intelligenter Schraub-Verbindungstechnik muss nicht vorgebohrt werden. Das System ist auf gebundenen und ungebundenen Untergründen bei nahezu jeder Witterung einsetzbar. Aufgrund des geringen Gewichtes und der geringen Aufbauhöhe eignet es sich besonders auch für die Sanierung.

Vorteile

- **Stabil und leichtgewichtig** auf allen Untergründen einsetzbar
- **Einfache Montage** durch clevere Schraub-Verbindungstechnik
- **Allwettersystem:** witterungsunabhängig einsetzbar, da mörtelfreier Aufbau
- **Einfache Gefälleinstellung** mit höhenverstellbaren Stelzlager (z.B. TerraMaxx® TSL)
- **Planebener Verlegeuntergrund:** dadurch ideal für XXL-Formate
- **Bis zu + 32 dB Trittschallverbesserung.** (Untersuchung durch Labor für Bauakustik der Hochschule RheinMain).
- Offenfugig oder mit geschlossenen Fugen (MorTec® SOFT)
- **Alles aus einer Hand:** Komplettsystem mit Abdichtung, Stelzlager, Randabschluss, Türanschluss.

Einsatzbereich

Begehbare Außenflächen in privaten und öffentlichen Bereichen, wie z. B. (Dach-)Terrassen und Balkone.

Untergründe

- Gebundene Untergründe, Betonflächen mit oder ohne Abdichtung
- Ungebundene, erdberührte, verzögert sickerfähige Untergründe (z. B. schotterplanierte, abgerüttelte und verdichtete Flächen)
- Stahl-/Holzträgerkonstruktionen mit durchbruchssicheren Abdeckungen

Dämmungen

- Druckbelastbarkeit ≥ 120 kPa

Untergrundgefälle



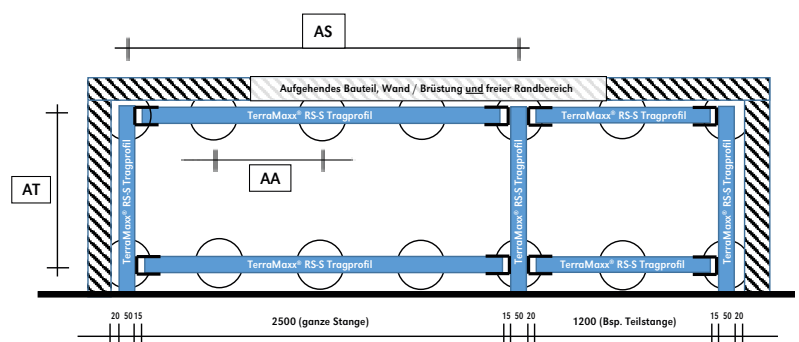

$\geq 1,0$ % bis $2,5$ %





Komponenten des TerraMaxx® RS Aluminium-Rahmensystems:

	Art. Nr.	Ausführung	Verkaufs- einheit	logistische Einheit	empf. VK-Preis zzgl. MwSt.
TerraMaxx® RS Rahmensystem 	<ul style="list-style-type: none"> Material: Tragprofil (Aluminium) und Verbinder aus Edelstahl Zur Erstellung einer Belags-Unterkonstruktion in variabler Systembauweise, in Verbindung mit ⓐ Längsverbinder, ⓑ T-Stoß-Verbinder und ⓒ Gelenkverbinder Hinweis: bei Bestellung TerraMaxx® RS Edelstahlschrauben für Befestigung der Verbinder nicht vergessen. 			 1-3 Stangen  ab 4 Stangen	
	111 20 100 RS	Tragprofil, 50 x 30 mm (B x H)	1 Stange/2,50 m/ Gebinde/8 Stangen	-	37,00 €/lfdm
 ⓐ  ⓑ  ⓒ	111 20 170 RS	Längsverbinder-Set , 2-teilig, schafft stabile Verbindungen, pro Set sind 4 TerraMaxx® RS Edelstahlschrauben erforderlich	1 Set / Kartoninhalt 25 Sets	-	11,88 €/Set
	111 20 171 RS	T-Stoß-Verbinder , zur blitzschnellen Verbindung, ohne Bohren, pro Verbinder sind 3 TerraMaxx® RS Edelstahlschrauben erforderlich	1 Stück / Kartoninhalt 100 Stück	-	10,25 €/Stück
	111 20 173 RS	Gelenkverbinder , optimal bei nicht rechtwinkligen Terrassen, stufenlos einstellbar von 0 bis 180°, 40x30x30 mm (LxBxH), pro Verbinder sind 4 TerraMaxx® RS Edelstahlschrauben erforderlich	1 Stück	-	23,60 €/Stück
TerraMaxx® RS Edelstahlschraube mit Flansch 	111 20 174 RS	Sechskantschraube mit Flansch, M 6x10	Beutel/100 Stück	-	35,93 €/Beutel
TerraMaxx® RS Steckschlüsseinsatz mit Feder 	111 20 188 RS	Steckschlüsseinsatz mit Feder SW 10	1 Stück	-	11,37 €/Stück
TerraMaxx® RS Schubsicherung 	111 20 175 RS	Schubsicherung	1 Stück	-	5,66 €/Stück
TerraMaxx® RS XS TerraMaxx® RS TS Fugenkreuz 	108 80 119 RS	TYP XS 50 mm Ø	Beutel/ 100 Stück	Karton/ 1.000 Stück	1,18 €/Stück
	108 80 120 RS	TYP TS 50 mm Ø			

TerraMaxx® RS Systemkomponenten

Stelzlager S. 36 	Drainroste S. 52 	Profile S. 80/81 	Abdichtung ab S. 104 	Kleber/Mörtel S. 110 
---	--	--	---	--

	Art. Nr.	Ausführung	Verkaufseinheit	logistische Einheit	empf. VK-Preis zzgl. MwSt.
TerraMaxx® RS Fußaufnahme Brandschutz 	<ul style="list-style-type: none"> ■ Fußaufnahme aus beschichtetem Stahl zum Eindrehen der AquaDrain® Drehfüße (Seite 74 Drainroste Zubehör) ■ Zur Herstellung eines nicht-brennbaren, normgerechten Fluchtweges mit dem TerraMaxx® RS Rahmensystem ■ Höhe/Verstellbereich bis Unterkante Plattenbelag: Variante 50 mm mit Standardfuß: 68 - 107 mm Variante 90 mm mit Standardfuß: 108 - 155 mm mit XL Fuß: bis 222 mm / mit 2XL Fuß: bis 337 mm, Bedarf: 1 Fuß pro 0,6 lfdm 				
	111 20 176 RS	50 mm für Standardfüße	1 Stück	-	20,20 €/Stück
	111 20 177 RS	90 mm für alle Füße	1 Stück	-	21,42 €/Stück

TerraMaxx® RS Randabschlusshalter 	<ul style="list-style-type: none"> ■ Material: Aluminium ■ Zur Herstellung eines vertikalen Belagsabschlusses aus Keramik oder Naturwerkstein ■ Profil, 120 mm Länge, mit Stufenbohrung zur einfachen stirnseitigen Montage an die TerraMaxx® RS Tragprofile ■ Bedarf: 2 Stück pro lfdm Randabschluß ■ Erforderliches Zubehör: - TerraMaxx® RS Zylinderschrauben zur Verbindung des Randabschlusshalters mit dem Tragprofil - DiProtec® Fix MSP als Montageklebstoff zur Fixierung des Belages am Randabschlusshalter 				
	111 20 178 RS	Randabschlusshalter 120 mm	1 Stück	-	11,06 €/Stück

TerraMaxx® RS Zylinderschraube 	<ul style="list-style-type: none"> ■ Material: Edelstahl, Werkstoff Nr.: 1.4301 ■ Zylinderschraube mit Innensechskant zur Befestigung des TerraMaxx® RS Randabschlusshalters am TerraMaxx® RS Tragprofil 				
	111 20 179 RS	Zylinderschraube M6 x 25	Beutel/10 Stück	-	5,58 €/Beutel

Systemzubehör

DiProtec® FIX-MSP Spezial-Dichtstoff MS Polymer schwarz 	<ul style="list-style-type: none"> ■ Lösemittelfrei - silikonfrei - spannungsausgleichend ■ Auf leicht feuchten Untergründen einsetzbar ■ Stärkste Klebekraft und perfekte Anhaftung an Metall, Holz, Polystyrolkunststoffen und pulverbeschichteten Profilen sowie auf mineralischen Untergründen <p>Einsatzbereiche:</p> <ul style="list-style-type: none"> ■ Als Montageklebstoff zur Fixierung der äußeren Beläge auf der TerraMaxx® RS Schubsicherung, auf dem TerraMaxx® RS Randabschlusshalter und auf dem TerraMaxx® TSL Randträger ■ Verklebung der ProRin® Rinnenblenden mit den ProFin® Systemprofilen ■ Einkleben von keramischen Belägen in die IndorTec® FLEXDRAIN Fliesenmulde und in die befleisbare IndorTec® FLEXDRAIN-ID-TILE 				
	500 30 110 FX	Kartusche, 310 ml, schwarz	1 Stück/Kartoninhalt 20 Stück	-	20,71 €/Stück
	500 30 120 FX	Schlauchbeutel, 580 ml, schwarz	1 Stück/Kartoninhalt 12 Stück	-	30,90 €/Stück NEU

Hallo, ich bin KOSY.

Ich liefere dir den Komplettbau inkl. Materialliste und Verlegeplan für deine Terrassenplanung.

Aufgestellte
Systeme

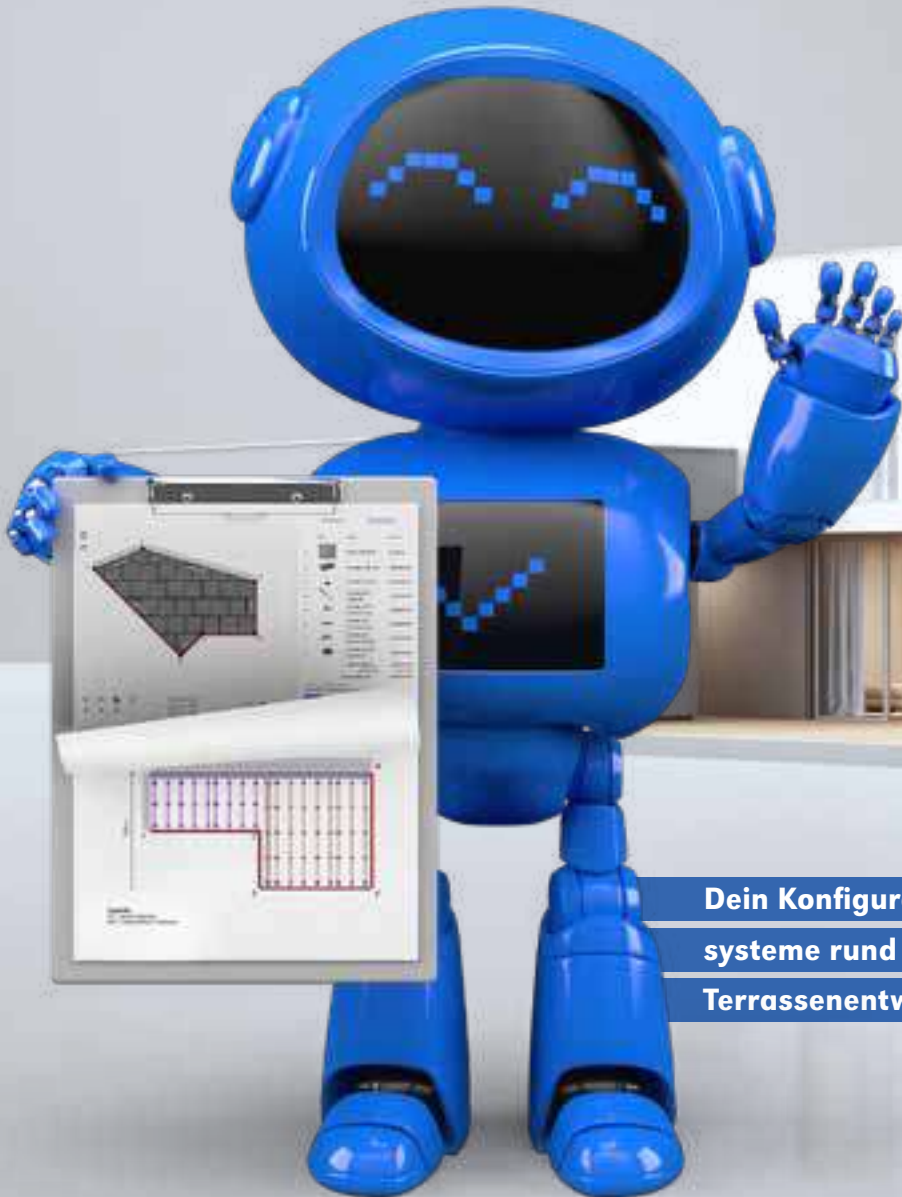

Dein Konfigurator für Komplettsysteme rund um die Balkon- und Terrassenentwässerung.

NEU

KOSY[®] UP

Konfigurator für die Terrassenplanung mit aufgestellten Belägen mit TerraMaxx[®] RS Rahmensystem oder TerraMaxx[®] TSL Drainstelzlager.

TerraMaxx® RS für Terrassendielen

Aluminium-Rahmensysteme mit Schraub-Verbindungstechnik für die Verlegung von Terrassendielen.



- | | |
|--|---------------------------------|
| 1 Di Protec® KSK Kaltselbstklebebahn | 5 AquaDrain® VARIO+ Kastenrinne |
| 2 TerraMaxx® TSL-Pad | 6 TerraMaxx® RS-NK Dielenfix |
| 3 TerraMaxx® TSL Trocken-Stelzlager | 7 TerraMaxx® RS-NKE Dielenfix |
| 4 TerraMaxx® RS Aluminium-Rahmensystem | Endstück |

TerraMaxx® RS ist eine stabile Aluminium-Unterkonstruktion für die Verlegung von Terrassendielen aus Holz und WPC, auch in Kombination mit Plattenbelägen. Dank der intelligenten Schraub-Verbindungstechnologie muss nicht vorgebohrt werden.

Vorteile

- **Stabile Aluminium-Unterkonstruktion:** für die einfache, perfekte Verlegung von Terrassendielen.
- **Allwettersystem:** einfache Verlegung ohne Trocknungszeiten.
- **Schnelle Montage:** durch intelligente Schraub-Verbindungstechnologie.
- **Einfache GefälleEinstellung und einfacher Ausgleich von Unebenheiten im Untergrund.**
- **Komplettsystem:** mit Abdichtung, Trockenaufstelzung, Randlösung und Drainrost.

Einsatzbereich

Begehbare Außenflächen in privaten und öffentlichen Bereichen, wie z. B. (Dach-)Terrassen und Balkone.

Untergründe

- Gebundene Untergründe, Betonflächen mit oder ohne Abdichtung
- Ungebundene, erdberührte, verzögert sickerfähige Untergründe (z. B. schotterplanierte, abgerüttelte und verdichtete Flächen)
- Stahl-/Holzträgerkonstruktionen mit durchbruchssicheren Abdeckungen

Dämmungen

- Druckbelastbarkeit ≥ 120 kPa

Untergrundgefälle

$\geq 1,0$ % bis $2,5$ %

Systemzeichnung unten rechts





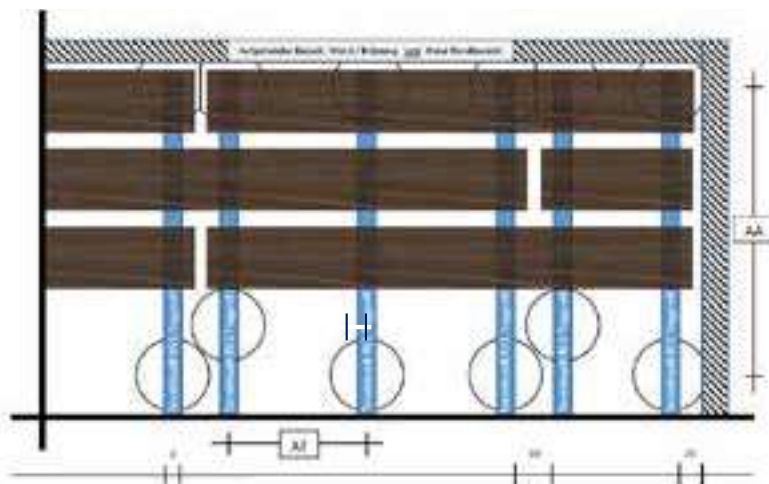

Für Terrassendielen	fester Untergrund bspw. Beton/Estrich	Dämm- untergrund
Regel-Achsabstand Tragprofil AT	400 mm*	400 mm*/**
Max. Achsabstand Auflager AA (z. B. TerraMaxx® TSL)	625 mm	625 mm**

* Achsabstand richtet sich nach Belagsformat und Vorgaben des Dielenherstellers

** Achsabstand = punktueller Lasteintrag in Untergrund; Verringerung kann bei minderdruckfesten Dämmungen, bzw. federnden Dämmungen erforderlich sein

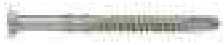

Zubehör zur Verlegung von Terrassendielen:

	Art. Nr.	Ausführung	Verkaufs- einheit	logistische Einheit	empf. VK-Preis zzgl. MwSt.
TerraMaxx® RS Rahmensystem	<ul style="list-style-type: none"> Die Komponenten des TerraMaxx® RS Rahmensystems finden Sie auf Seite 39 				
TerraMaxx® RS Kaschierband 	<ul style="list-style-type: none"> Schwarzes Gewebeband, selbstklebend und reißfest Deckt die glänzende Oberfläche der TerraMaxx® RS Tragprofile ab, Schattenfugenoptik 				
	111 10 181 RS	schwarz, 50 mm x 50 m	Rolle/50 m	-	17,81 €/Stück
TerraMaxx® RS-NK Dielenfix 	<ul style="list-style-type: none"> Fugenabstandhalter bei „unsichtbarer“ Befestigung von Dielen mit Nutkanten Fugenbreite: 7 mm Verbrauch abhängig von Dielenbreite: 15-20 Stück/m² Keine Verschraubung im Belag sichtbar Schafft 6 mm Abstand zwischen Tragprofil und Diele (optimale Unterlüftung) – inkl. je 1 Bohrschraube für TerraMaxx® RS Tragprofil 				
	111 10 176 RS	NT 6 mm, Nuttiefe ab 6 mm, Nutwandstärken 2,5 - 8,2 mm	Karton/ 120 Stück inkl. Bohrschrauben	-	0,96 €/Stück
TerraMaxx® RS-NKE Dielenfix-Endstück 	<ul style="list-style-type: none"> „Unsichtbare“ Anfangs-/ Endbefestigung für Dielen mit Nutkanten Keine Verschraubung im Belag sichtbar Schafft 6 mm Abstand zwischen Tragprofil und Diele (optimale Unterlüftung) Inkl. je 2 Edelstahl-Bohrschrauben 4,2 x 19 mm für TerraMaxx® RS Tragprofil, ca. 3 Stk./m werden benötigt 				
	111 10 175 RS	NT 4 mm, Nuttiefen ab 4 mm, Nutwandstärken von 7 - 15 mm	Karton/ 20 Stück inkl. Bohrschrauben	-	1,96 €/Stück
TerraMaxx® RS -GK Dielenfix 	<ul style="list-style-type: none"> Fugenabstandhalter bei Sichtverschraubung durch die Dielen Fugenbreite 4 oder 7 mm Schafft 6 mm Abstand zwischen Tragprofil und Diele (optimale Unterlüftung) Verbrauch abhängig von Dielenbreite: 15 - 20 Stk./m² 				
	111 10 174 RS	Fugenbreite 4 mm	Karton/ 100 Stück	-	0,47 €/Stück
	111 10 177 RS	Fugenbreite 7 mm			
TerraMaxx® RS Dielschraube mit Bohrspitze  	<ul style="list-style-type: none"> Spezial-Bohrschraube 5,5 x 40 mm aus gehärtetem Edelstahl Für die Verschraubung von Terrassendielen aus Holz und geeignetem WPC-Vollprofil (Herstellerangaben beachten) auf TerraMaxx® RS Tragprofil Linsensenkopf mit Innenvielzahn, ca. 30 Stk./m² 				
	111 10 178 RS	5,5 x 40 mm	Karton/100 Stück mit Spezialbit	-	0,47 €/Stück
TerraMaxx® RS Senkbohrer 	<ul style="list-style-type: none"> Für das Vorbohren von Terrassendielen und TerraMaxx® RS Tragprofil in einem Arbeitsgang Geeignet für Holz und WPC-Vollprofil (Herstellerangaben beachten) Durchmesser 4,8 mm abgestimmt auf TerraMaxx® RS Dielschraube Mit kugelgelagertem Tiefenstopp Inkl. Inbus-Druckschraube und -Stiftschlüssel 				
	111 10 182 RS	4,8 mm	1 Stück	-	53,80 €/Stück

TerraMaxx[®] PROTECT

Variablen Verlegesystem mit Durchbruchschutz

für hoch belastete aufgestellte Beläge mit regelmäßigem Publikumsverkehr.

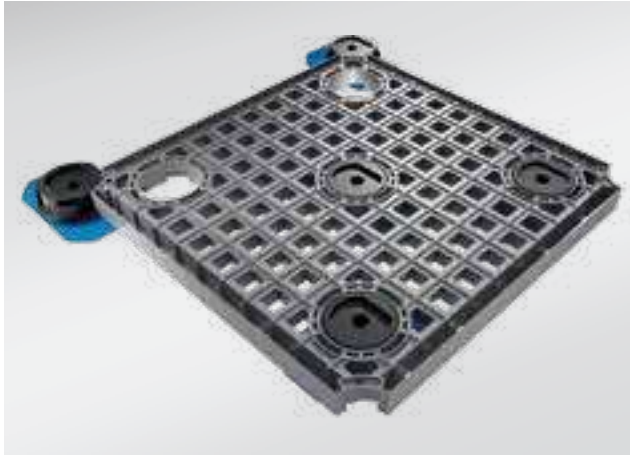

- 1 TerraMaxx[®] PROTECT Stellfuß
(hier mit 3 TerraMaxx[®] PROTECT Aufstockelementen)
- 2 TerraMaxx[®] PROTECT Verlegemodul
- 3 TerraMaxx[®] PROTECT Fugenteller

TerraMaxx[®] PROTECT ist ein Verlegesystem, das speziell für höher aufgestellte Beläge mit stärkeren Belastungen (zum Beispiel Gastronomie, Eventbereich) entwickelt wurde. Es besteht aus einem glasfaserverstärkten Verlegemodul, höhenverstellbaren Stellfüßen mit easy2wall Fußtechnologie und frei positionierbaren Fugentellern. Als Gesamtsystem entsteht so eine Doppelbodenkonstruktion mit einem Durchbruchschutz für den darauf verlegten Belag.

Vorteile

- **Glasfaserverstärkte Verlegemodule zur Herstellung von Belägen mit Durchbruchschutz**
- **Einfache Montage durch von oben einstellbare Stellfüße mit easy2wall Technologie**
- **Allwettersystem:** witterungsunabhängig einsetzbar, da mörtelfreier Aufbau
- **Durchgehender Verlegeuntergrund:** dadurch Belagsformate frei wählbar
- **Offenfugig oder mit geschlossenen Fugen (MorTec[®] SOFT)**
- **Alles aus einer Hand:** Komplettsystem mit Abdichtung, Randabschluss, Türanschluss

Einsatzbereich

Begehbare, höher aufgestellte, stärker belastete Außenflächen in privaten und öffentlichen Bereichen, wie z. B. im Gastronomie- oder Eventbereich.

Mindestaufbauhöhe

- Ab 48 mm bis max. 500 mm

Geeignete Untergründe

- Gebundene Untergründe, Betonflächen mit oder ohne Abdichtung
- Ungebundene, erdberührte, verzögert sickerfähige Untergründe (z. B. schotterplanierte, abgerüttelte und verdichtete Flächen)

Dämmungen

- Druckbelastbarkeit ≥ 120 kPa

Untergrundgefälle

$\geq 1,0$ % bis 2,5 %

Komponenten des TerraMaxx® PROTECT:

	Art. Nr.	Ausführung	Verkaufs- einheit	logistische Einheit	empf. VK-Preis zzgl. MwSt.
TerraMaxx® PROTECT Verlegemodul 600 x 600 mm 		<ul style="list-style-type: none"> Material: glasfaserverstärkter PE-HD Hochleistungskunststoff Integrierte Aufnahme von TerraMaxx® PROTECT Stellfüßen zur Verbindung der Verlegemodule untereinander Farbe: Grau 		 1-3 Kartons  ab 4 Kartons	
	112 20 100 PR	600 x 600 x 38 mm (L x B x H)	1 Stück/Karton- inhalt 15 Stück	-	39,00 €/Stück
TerraMaxx® PROTECT Stellfuß 		<ul style="list-style-type: none"> Material: PP Werkseitig vormontiert Höhenverstellbar von 48 - 74 mm Höhenverstellung erfolgt von oben mit dem TerraMaxx® PROTECT Montageschlüssel 		 1-3 Kartons  ab 4 Kartons	
	112 20 102 PR	48 - 74 mm	1 Stück/Karton- inhalt 38 Stück	-	4,40 €/Stück
TerraMaxx® PROTECT Aufstockelemente 		<ul style="list-style-type: none"> Zur Aufstockung der Höhen von TerraMaxx® PROTECT Stellfüßen um 25 mm bzw. um 50 mm 		 1-3 Kartons  ab 4 Kartons	
	112 20 103 PR	Aufstockelement, 25 mm (H)	1 Stück/Karton- inhalt 38 Stück	-	1,10 €/Stück
	112 20 104 PR	Aufstockelement, 50 mm (H)	1 Stück/Karton- inhalt 38 Stück	-	1,70 €/Stück
TerraMaxx® PROTECT Fugenteller 130 x 3 mm 		<ul style="list-style-type: none"> Material: weicher Kunststoff Abstandhalter für die Ausbildung schmaler Fugen bei der Verlegung von Belägen auf TerraMaxx® PROTECT Verlegemodulen 			
	112 20 108 PR	130 mm (ø), 18 mm (H), 3 mm (D)	100 Stück/ Karton	-	1,05 €/Stück
TerraMaxx® PROTECT Montageschlüssel 		<ul style="list-style-type: none"> Doppelsechskant-Rohrschlüssel aus Stahl, verchromt und gebürstet Zur Höheneinstellung von TerraMaxx® PROTECT Stellfüßen 			
	112 20 109 PR		1 Stück	-	10,90 €/Stück
TerraMaxx® PROTECT Fußaufnahme 		<ul style="list-style-type: none"> Material: Stahl, sendzimir-verzinkt, KTL beschichtet Zum Einsatz bei zugeschnittenen Verlegemodulen anstelle des TerraMaxx® PROTECT Stellfußes Zur Verwendung mit den AquaDrain® Drehfüßen Höhenverstellung mit: Standard Drehfuss 50 - 97mm mit XL Füßen: 57 - 172mm – gegen Aufpreis – siehe Seite 74 mit 2XL Füßen 63 - 287 mm – gegen Aufpreis 			
	112 20 110 PR	110 x 46 x 39 mm (L x B x H)	1 Stück	-	15,60 €/Stück
TerraMaxx® TSL Pad 		<ul style="list-style-type: none"> Gummischrotpad, normgerechte Schutzlage für Abdichtungen Unterseitig aufkaschierte Aluminiumfolie (Weichmacherbarriere zur Abdichtung) Schützt die Abdichtung und verbessert den Trittschallschutz 			
	100 20 114 TS	Pad mit Beschichtung	Beutel/10 Stück	-	2,78 €/Stück
	100 20 120 TS	232 x 142 / 6 mm	Karton/70 Stück	-	2,50 €/Stück
TerraMaxx® TSL Wandabstandshalter 		<ul style="list-style-type: none"> Material: Edelstahl 1.4301 Gummipuffer schützt aufgehende Bauteile vor mechanischen Beschädigungen 			
	100 20 104 TS	Abstandshalter 160 x 40/10 mm	1 Stück	-	8,44 €/Stück

TerraMaxx[®] COMFORT

Das einzigartige Heizsystem für aufgestellte Beläge

Einfach – reaktionsschnell – selbstregulierend

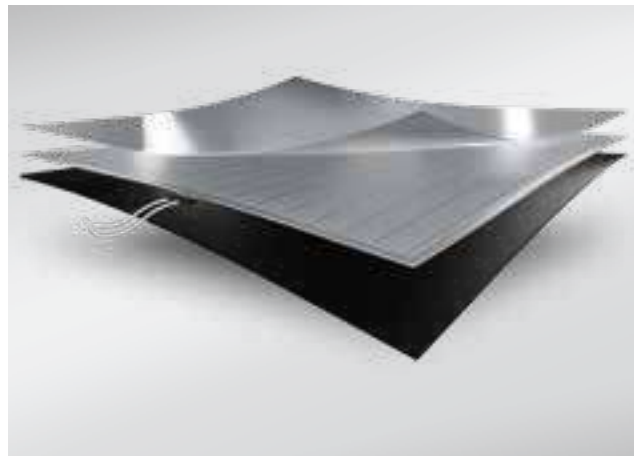

TerraMaxx[®] COMFORT ist ein Heizelement, das aus einer dünnenschichtigen Heizfolie mit rückseitiger Isolationsschicht besteht. Die Heizfolie liefert nur so viel Energie wie benötigt wird, begrenzt die Temperatur und reguliert sich selbst. Dies garantiert einen optimalen Energieverbrauch.

Die TerraMaxx[®] COMFORT Heizmodule sind selbstklebend und werden einfach auf der Rückseite des Plattenbelages aufgebracht. Sie ermöglichen eine partielle Erwärmung des Belages, und somit eine längere Nutzung des Außenbereiches in der Übergangszeit. TerraMaxx[®] COMFORT bietet echten Komfort für die Gastronomie, Eventlocations, sowie im Sitzbereich von Terrassen oder in der Umgebung von Pools/Wellnessbereichen.

Vorteile

- **Einfache, schnelle Verarbeitung:**
dank rückseitig aufgebrachtem Selbstklebefilm
- **Leistungsstark:** Mit einer Maximalleistung von 280 Watt/Modul (ca. 840/m²)
- **Angenehme Oberflächentemperaturen** von ca. 24° C
- **Reaktionsschnell**

Einsatzbereich

Zum Beheizen/Temperieren von aufgestellten Außenbelägen

Geeignete Verlegesysteme

TerraMaxx[®] TSL (siehe Seite 36)/TerraMaxx[®] RS (siehe Seite 38)



Beläge

- Aufgestellte Beläge aus Keramik oder Naturstein, in den Formaten 60 x 60 cm, 60 x 120 cm & 120 x 120 cm



- | | |
|--|--|
| 1 DiProtec [®] SDB Schnelldichtbahn | 5 TerraMaxx [®] COMFORT Heizelement |
| 2 TerraMaxx [®] TSL-Pad | 6 TerraMaxx [®] RS XS Fugenkreuz |
| 3 TerraMaxx [®] TSL Trocken-Stelzlager | |
| 4 TerraMaxx [®] RS Aluminium-Rahmensystem | |

Komponenten des TerraMaxx® COMFORT Heizsystem:

	Art. Nr.	Ausführung	Verkaufs- einheit	logistische Einheit	empf. VK-Preis zzgl. MwSt.
TerraMaxx® COMFORT 	TerraMaxx® COMFORT Heizsystem besteht aus <ul style="list-style-type: none"> ■ PTC-Heizelement mit werkseitig applizierter Wärmedämmung ■ 230V Netzspannung ■ Selbstklebend für einfachste Montage ■ Inkl. Verbindungs- und Befestigungstechnik ■ Für den Einsatz von Belägen mit 60 x 60 cm, 60 x 120 cm oder 120 x 120 cm ■ Konzipiert für die Verlegung auf TerraMaxx® RS Rahmensystem und TerraMaxx® TSL Trockenstelzlager 				
	113 10 100 PR	530 mm x 530 mm x 4 mm	Stück	-	242,00 €/Stück

TerraMaxx[®] ACCENT

Das LED-Lichtprofil-System für Außenbeläge

Professionelle, effektvolle Lichtakzente für Terrassenflächen – dimmbar



Das TerraMaxx[®] ACCENT LED-Lichtprofil-System ermöglicht die Lichtgestaltung von Außenbelägen mit einem professionellen, langlebigen System. Es besteht aus einem Aluminium-Profil, einem UV-stabilen Diffusor mit hoher Lichtdurchlässigkeit und hochwertigen Samsung LED-Stripes – wahlweise mit warmweißem Licht oder mehrfarbig mit Farbwechselfunktion. Der IP67 Schutz sorgt für Sicherheit und Langlebigkeit.

Das System wurde speziell für Beläge auf TerraMaxx[®] RS Rahmensystem konzipiert, ist aber auch einsetzbar auf TerraMaxx[®] TSL Stelzlagern oder auf AquaDrain[®] EK/HU-EK Flächendrainagen. Die Steuerung und Dimmung erfolgt drahtlos über die Casambi App.

TerraMaxx[®] ACCENT bietet eindrucksvolle Lichtgestaltungsmöglichkeiten für private Terrassen sowie für die Gastronomie, Eventlocations oder rund um Pools/Wellnessbereiche.

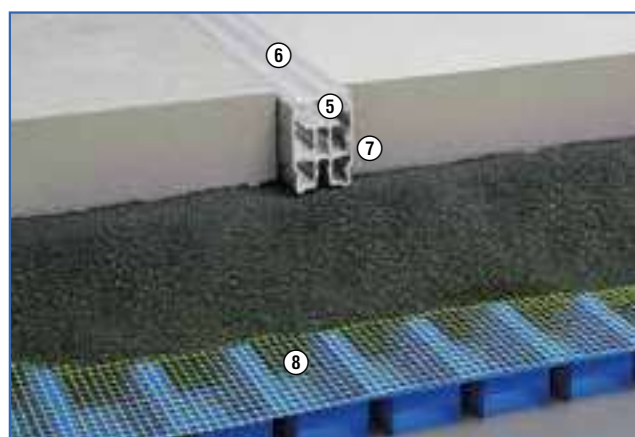
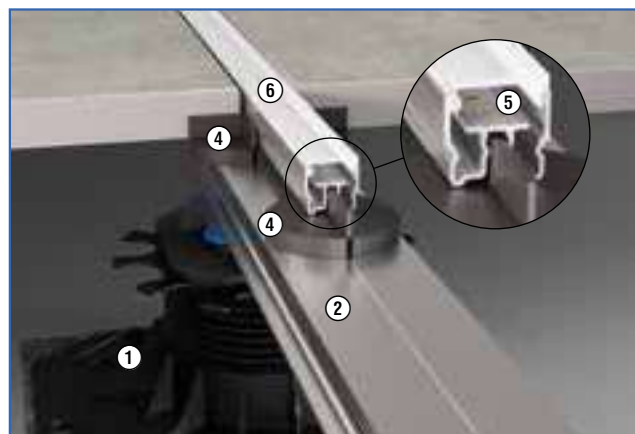

- 1 TerraMaxx[®] TSL Trocken-Stelzlager
- 2 TerraMaxx[®] RS Aluminium-Rahmensystem
- 3 TerraMaxx[®] ACCENT Befestigungsklammer
- 4 TerraMaxx[®] RS XS/TS Fugenkreuz
- 5 TerraMaxx[®] ACCENT LED-Stripes WW/RGB-WW
- 6 TerraMaxx[®] ACCENT LED-Profil Diffuser
- 7 TerraMaxx[®] ACCENT Aluminium-Profil
- 8 AquaDrain[®] EK Flächendrainage

Vorteile

- **Professionelles Terrassen-Lichtsystem.**
 - Aus hochwertigen, langlebigen Komponenten
 - Schutzklasse IP 67
- **Zwei LED-Stripes zur Auswahl.**
 - Mit warmweißem oder farbigem Licht (RGBW-WW – für Farbwechsel).
- **Regel- und dimmbar per Casambi App.**
- **Optimiert für 2 cm dicke Plattenbeläge.**
 - Dank stapelbarem Lichtprofil auch für Belagsstärken von 3 oder 4 cm einsetzbar
- **Für den Einsatz auf Außenbelägen, die mit dem TerraMaxx[®] RS Rahmensystem, TerraMaxx[®] TSL Stelzlagern oder auf AquaDrain[®] EK/HU-EK Flächendrainagen, sowie mit dem AquaDrain[®] FS Fixiersystem, verlegt wurden.**

Einsatzbereich

- Zur Lichtgestaltung von Außenbelägen.



Geeignete Verlegesysteme

TerraMaxx[®] RS (siehe Seite 38), TerraMaxx[®] TSL (siehe Seite 36), AquaDrain[®] EK (siehe Seite 14), AquaDrain[®] FS (siehe Seite 18), AquaDrain[®] HU-EK (siehe Seite 24)



Beläge



Beläge aus Keramik, Natur- oder Betonwerkstein

Komponenten des TerraMaxx® ACCENT LED-Lichtprofil-Systems:



	Art. Nr.	Ausführung	Verkaufs- einheit	logistische Einheit	empf. VK-Preis zzgl. MwSt.
TerraMaxx® ACCENT LED 	LED-Profil <ul style="list-style-type: none"> Material: Aluminium Maße: (L x B x H) 2496 x 20 x 17,5 mm (20 mm inkl. Diffusor) Erhöhte Fläche zum Montieren der LED Stripes; Stripes stehen nicht im Wasser Einfache Montage durch Aufstecken des Profils auf den Fugenstegen von TerraMaxx® RS oder TerraMaxx® TSL 		Abdeckung/Diffusor <ul style="list-style-type: none"> Material: PMMA in einer hochschlagzähen Ausführung Maße: (L x B) 2.500 x 20 mm Einfache Befestigung am TerraMaxx® RS Rahmensystem durch: <ul style="list-style-type: none"> - einfaches Aufstecken des LED-Profils auf die TerraMaxx® RS Fugenkreuze oder - durch Einrasten in die optionalen TerraMaxx® RS Befestigungsklammern Spezielle Rezeptur zur Reduktion von LED-Spots bei gleichzeitig hoher Lichtausbeute (oder Lichtdurchlässigkeit) Durch Aufstecken der Profile Anpassung an Belagshöhe in 10 mm Schritten (Beispiel: bei Belagshöhe 30 mm werden zwei Profile aufeinandergesteckt) 		  ab 4 Stangen
	111 30 100 RS	LED Profil und Diffusor als Set	1 Stange	-	26,00 €/m
	111 30 110 RS	LED Profil	1 Stange	-	13,90 €/m



LED-Stripes

TerraMaxx® ACCENT LED-Stripes WW 	LED-Stripes WW Warmweiß <ul style="list-style-type: none"> Maße: (L x B) 5 m x 12 mm Spannung: 24V Schutzart: IP67 Low color temperature tolerances (MacAdam 3) 		<ul style="list-style-type: none"> LED Anzahl: 160 Leistung: 7,2 W/m Schneidraster: 50 mm Max. Länge/Controller: 16 m Lichtleistung (Effizienz): 1185 Lm (164 Lm/W) 		
	111 30 111 RS	Lichtfarbe: warmweiß	Rolle, 5 m	-	33,00 €/m

TerraMaxx® ACCENT LED-Stripes RGB-WW 	LED-Stripes RGB-WW <ul style="list-style-type: none"> Maße: (L x B) 5 m x 12 mm Spannung: 24V Schutzart: IP67 Low color temperature tolerances (MacAdam 3) 		<ul style="list-style-type: none"> LED Anzahl: 120 LED/m (60 RGB + 60 WW) Leistung: 19,2 W/m Schneidraster: 100 mm Max. Länge/Controller: 7,5 m Lichtleistung (Effizienz): 628 Lm (32,7 Lm/W) 		
	111 30 112 RS	Lichtfarbe: RGB-WW	Rolle, 5 m	-	38,00 €/m

LED Treiber + Controller

LED Treiber Standard 	LED Treiber Standard <ul style="list-style-type: none"> Zur Spannungsversorgung von Casambi-Steuermodulen, Zur Steuerung von LED-Streifen 		<ul style="list-style-type: none"> Leistung: 150 W Spannung: 230/ 24V Schutzart: IP67 Effizienz: 93% 		
	111 30 117 RS	LED Treiber Standard	1 Stück	-	99,00 €/Stück

Casambi Steuermodul 	4-Kanal-Casambi-Steuermodul <ul style="list-style-type: none"> LED-Dimmer zur Steuerung von LED-Stripes Erfordert LED Treiber Standard zur Stromversorgung 		<ul style="list-style-type: none"> Für bis zu 4 Kanäle (Farbmischung oder einzelne Lichtquellen) Dimmbar mit Casambi APP über Bluetooth 		<ul style="list-style-type: none"> Leistung: 144W Spannung: 230/ 24V Schutzart: IP65 Effizienz: 90% 
	111 30 114 RS	Casambi Steuermodul	1 Stück	-	189,00 €/Stück

Komponenten des TerraMaxx® ACCENT LED-Lichtprofil-Systems:

	Art. Nr.	Ausführung	Verkaufseinheit	logistische Einheit	empf. VK-Preis zzgl. MwSt.
TerraMaxx® ACCENT Befestigungs- klammer 	<ul style="list-style-type: none"> ■ Material: Edelstahl ■ Klammer zur Befestigung der LED Profile am Aluminiumprofil des TerraMaxx® RS Rahmensystems 				
	111 30 115 RS	Befestigungsklammer	Set à 3 Stück	-	15,60 €/Set
TerraMaxx® ACCENT Verbindungsklemme 	<ul style="list-style-type: none"> ■ Verbindungsklemmen zur Verbindung mehrerer TerraMaxx® ACCENT LED Stripes unereinander. ■ Einfach abgeschnittene Kabelenden einstecken und Verbinder mit einer Zange zusammendrücken ■ Material: Polycarbonate (PC) / Phosphor Bronze ■ Schutzart: IPX8 ■ Für Kabelgrößen: AWG 20-22 (0,34 - 0,52mm²) 				
	111 30 116 RS	Verbindungsklemme	Beutel à 5 Stück	-	4,68 €/Beutel

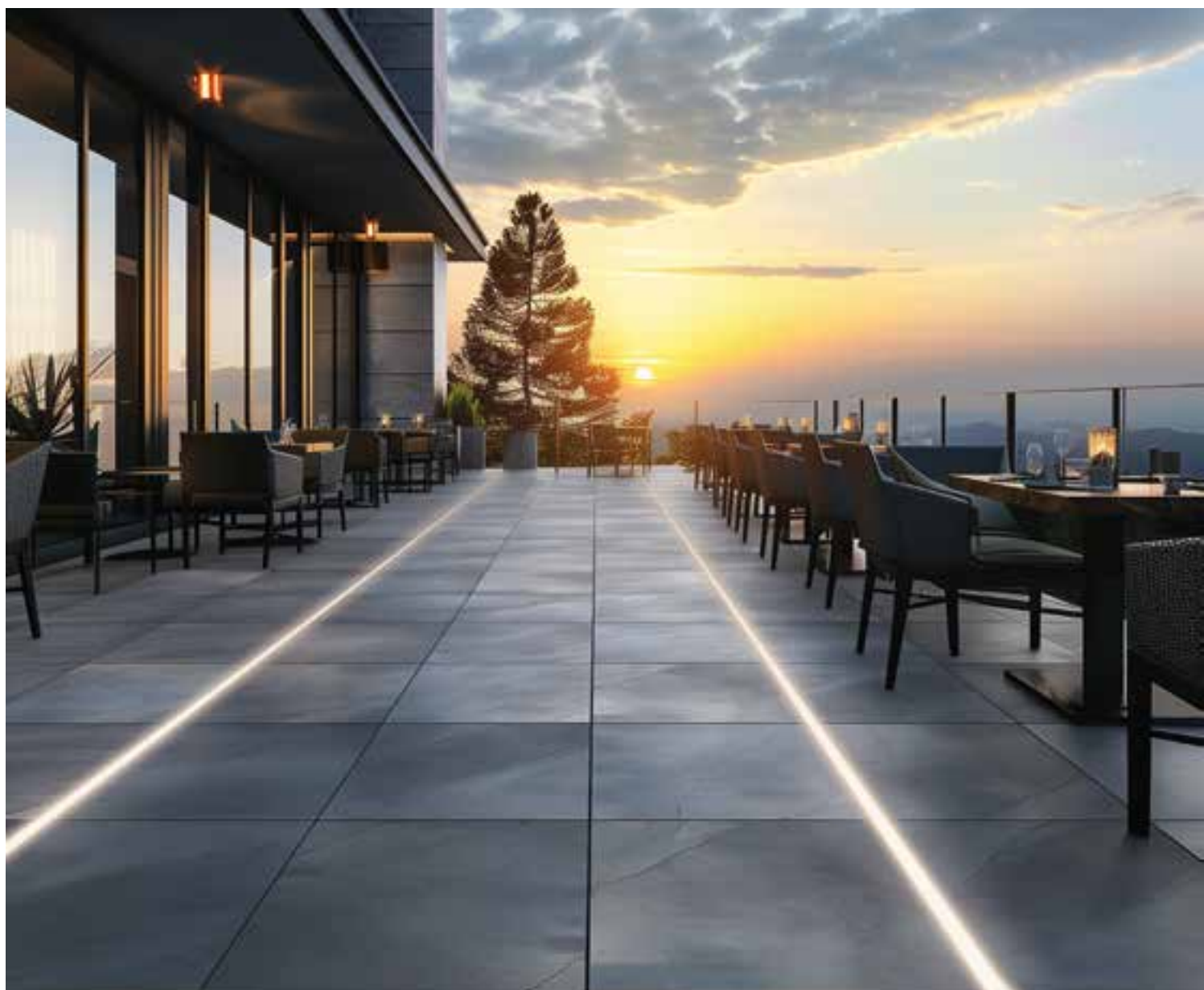







GUTJAHR Drainroste und -rinnen





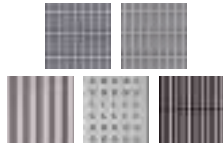
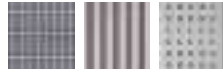

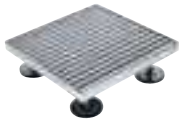
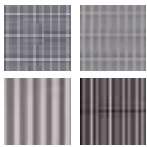

Die innovative und praktische Entwässerung im Türanschlussbereich.

Einfach, sicher und regelgerecht.

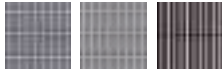

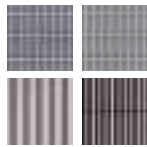
				Drainroste		
				AquaDrain® FLEX	AquaDrain® TM	AquaDrain® TM-QE Ablaufrost
Einsatz						
				Drainrost vor Türen, bodengleichen Fensterelementen, in der Linienentwässerung	Drainrost vor Türen, bodengleichen Fensterelementen, in der Linienentwässerung	Ablaufrost über Boden-/Dachabläufen, Einlaufzonen von Speiern und als Revisionsöffnung
Höhenverstellbar				✓	✓	
Flexibel ablängbar				✓	✓	
Integriertes Schmutzgitter				✓	✓	
Für dünn-schichtigen Aufbau					✓	✓
Rostauflagen						
Verwendbar in Kombination mit diesen Drainagensystemen				Alle AquaDrain® Flächendrainagen und TerraMaxx® Systeme ab 50 mm	Watec® Drain KP+ AquaDrain® EK mit MorTec® DRAIN-EP, sowie alle TerraMaxx® Systeme	Watec® Drain KP+ Flächendrainage sowie TerraMaxx® PF Verlegesystem
Seite				54	64	65

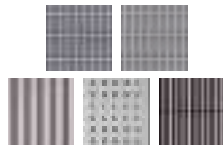

		Drain- und Schlitzrinnen					
<p>AquaDrain® DR</p>  <p>Ablaufrost über Boden-/Dachabläufen, Einlaufzonen von Speichern und als Revisionsöffnung Neu: Jetzt auch in befahrbar</p> <p>✓</p> <p>✓</p> <p>✓</p>  <p>Alle AquaDrain® Flächendrainagen sowie TerraMaxx® DS/RS/TSL Verlegesysteme</p> <p>62</p>		<p>Rampenartig einstellbarer Drainrost</p> <p>AquaDrain® BF-FLEX</p>  <p>Drainrost für barrierefreie Türschwellen auf Balkonen und Terrassen, rollstuhlbefahrbar</p> <p>✓</p> <p>✓</p> <p>✓</p>  <p>Alle AquaDrain® Flächendrainagen sowie TerraMaxx® DS/RS/TSL Verlegesysteme</p> <p>58</p>			<p>AquaDrain® KR/KRU</p>  <p>Drainrinne geschlitzt: Vor Türen, bodengleichen Fensterelementen, in der Linienentwässerung Ungeschlitzt: Als Stichkanal</p> <p>✓</p> <p>✓</p> <p>✓</p>  <p>Alle AquaDrain® Flächendrainagen sowie TerraMaxx® DS/RS/TSL Verlegesysteme</p> <p>66</p>	<p>AquaDrain® VARIO+</p>  <p>Drainrinne vor Türen, bodengleichen Fensterelementen, in der Linienentwässerung</p> <p>✓</p> <p>✓</p> <p>✓</p> <p>✓</p>  <p>Waterc®Drain KP+ Flächendrainage sowie TerraMaxx® Verlegesysteme</p> <p>70</p>	<p>AquaDrain® SR-U</p>  <p>Schlitzrinne als Linienentwässerung, vor Brüstungen, bei aufgehenden Bauteilen</p> <p>✓</p> <p>✓</p> <p>✓</p>  <p>Alle AquaDrain® Flächendrainagen und TerraMaxx® RS/TSL Verlegesysteme</p> <p>72</p>

AquaDrain® FLEX

Flexibel ablängbar und stufenlos höhenverstellbar.

Das System für regelgerechte Türanschlüsse ohne Sonderanfertigungen.

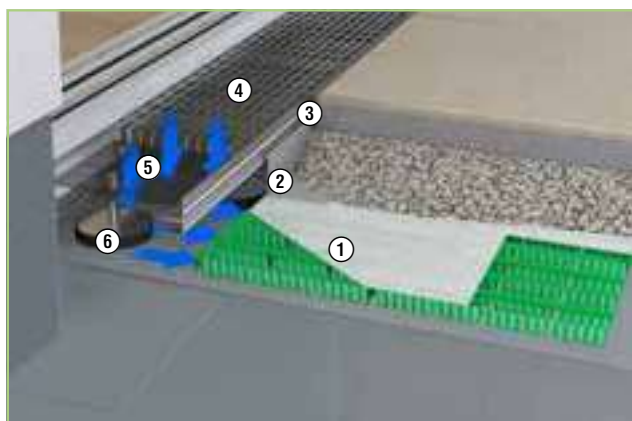

AquaDrain® FLEX Drainroste leiten Oberflächen- und Fassadenwasser schnell und unbremst in die angeschlossene Flächendrainage ab.

AquaDrain® FLEX Komplettsystem:

- 1 AquaDrain® Flächendrainage (hier AquaDrain® T+)
- 2 AquaDrain® Lochwinkel
- 3 AquaDrain® SL Fugenband
- 4 AquaDrain® FLEX Drainrost
- 5 AquaDrain® Schmutzgitter
- 6 AquaDrain® FLEX Doppelfußschieber mit Drehfuß

AquaDrain® FLEX Drainroste führen Oberflächenwasser gezielt in die angeschlossene Drainage ab. Damit lassen sich Anschlussprobleme auch bei niedrigen Tür-/Wandanschlüssen lösen. Dank der beweglichen Fußelemente können AquaDrain® FLEX Drainroste individuell auf der Baustelle abgelängt werden.

Vorteile

- **Zeit- und kostensparendes Ablängen, einfach und variabel, direkt auf der Baustelle.**
Dank beweglicher Doppelfußschieberelemente und Rahmengenometrie.
- **Schutz vor Versottung durch integriertes Schmutzgitter.**
Verhindert, dass Schmutz in den Drainrost fällt und gewährleistet so die dauerhafte Entwässerungsleistung von Drainrost und Drainage.
- **Einfaches, präzises Ausrichten auf Belagsniveau durch stufenlos von oben verstellbare Drehfüße.**
- **Maximale Entwässerungsleistung durch nach unten offenen Drainrost im System mit AquaDrain® Drainagen.**
- **Praktische und regelgerechte Reduzierung der Türanschlusshöhe von 15 auf 5 cm möglich.**

Produkteigenschaften

Rahmenmaterial: Stahl feuerverzinkt oder Edelstahl 1.4301

Auflagen: Gitter – feuerverzinkt oder Edelstahl 1.4301
Quadratdesign – Edelstahl
Profildesign – Edelstahl
Shadowline – Edelstahl

Schmutzgitter: Integriert

Ablängbar: Variabel ablängbar
bis 400 mm (Grundeneinheit)
bzw. 280 mm (Anbaueinheit)

Höhenverstellbar: In Abhängigkeit von Drehfuß-Höhe und Drainrost-Auflage. Die einzelnen Höhenangaben finden Sie auf der nächsten Seite

Einsatz: Vor Türen, bodengleichen Fensterelementen oder in der Linienentwässerung

AquaDrain® FLEX Drainroste machen Schluss mit Sondermaßen!

Dafür sorgt eine einzigartige, patentierte Rahmengenometrie (1), deren Herzstück die beweglichen Doppelfuß-Schiebeelemente (2) sind. Dies ist besonders für die Linienentwässerung von Vorteil, da die Schiebelemente die Roste untereinander verbinden und Höhenversätze im Stoßbereich verhindern. **Kurzfilm unter www.gutjahr.com/technikipp**



Art. Nr.	Ausführung	Verkaufs- einheit	logistische Einheit	empf. VK-Preis zzgl. MwSt.
----------	------------	----------------------	------------------------	-------------------------------

Stahl / feuerverzinkt

Mit der Art.Nr.-Endung FX statt FR erhalten Sie die XL-FüÙe zu Ihrem Drainrost – gegen Aufpreis.
Mit der Art.Nr.-Endung FY statt FR erhalten Sie die 2XL-FüÙe zu Ihrem Drainrost – gegen Aufpreis.

AquaDrain® FLEX-GV
Gitterrost





- Material: Stahl feuerverzinkt, Gitterrostauflage mit Maschenweite 30/10 mm
- Rahmenhöhe: 38 mm
- Höhe: ab 53-100 mm (bzw. 83 mm vor bauseitigem Abflexen des Fußgewindes)
mit XL FüÙen: ab 60-175 mm (bzw. 158 mm vor bauseitigem Abflexen des Fußgewindes) – **gegen Aufpreis**
mit 2XL FüÙen ab 66 - 290 mm (bzw. 273 mm vor bauseitigem Abflexen des Fußgewindes) – **gegen Aufpreis**
- Anbaueinheiten werden bei Linienentwässerung verwendet.
Beispiel 3 Meter Linie = 1 Grundeinheit plus 2 Anbaueinheiten



Grundeinheit 100 300 30 201 FR	100 x 1.000 mm (B x L), 2 Doppelfußschieber 100	1 Stück	Gebinde/20 Stück	216,28 €/Stück
Anbaueinheit 100 300 30 202 FR	100 x 1.000 mm (B x L), 1 Doppelfußschieber 100	1 Stück	Gebinde/20 Stück	183,48 €/Stück
Grundeinheit 150 300 30 101 FR	150 x 1.000 mm (B x L), 2 Doppelfußschieber 150	1 Stück	Gebinde/20 Stück	259,33 €/Stück
Anbaueinheit 150 300 30 102 FR	150 x 1.000 mm (B x L), 1 Doppelfußschieber 150	1 Stück	Gebinde/20 Stück	207,05 €/Stück
Grundeinheit 200 300 30 401 FR	200 x 1.000 mm (B x L), 2 Doppelfußschieber 200	1 Stück	Gebinde/20 Stück	296,23 €/Stück
Anbaueinheit 200 300 30 402 FR	200 x 1.000 mm (B x L), 1 Doppelfußschieber 200	1 Stück	Gebinde/20 Stück	251,13 €/Stück

Edelstahl

AquaDrain® FLEX-GE
Gitterrost





- Material: Edelstahl elektropoliert, Werkstoff Nr. 1.4301, Gitterrostauflage mit Maschenweite 30/10 mm
- Rahmenhöhe: 35 mm
- Höhe: ab 50-97 mm (bzw. 80 mm vor bauseitigem Abflexen des Fußgewindes)
mit XL FüÙen: ab 57-172 mm (bzw. 155 mm vor bauseitigem Abflexen des Fußgewindes) – **gegen Aufpreis**
mit 2XL FüÙen ab 63 - 287 mm (bzw. 280 mm vor bauseitigem Abflexen des Fußgewindes) – **gegen Aufpreis**
- Anbaueinheiten werden bei Linienentwässerung verwendet.
Beispiel 3 Meter Linie = 1 Grundeinheit plus 2 Anbaueinheiten



Grundeinheit 100 300 30 601 FR	100 x 1.000 mm (B x L), 2 Doppelfußschieber 100	1 Stück	Gebinde/20 Stück	382,33 €/Stück
Anbaueinheit 100 300 30 602 FR	100 x 1.000 mm (B x L), 1 Doppelfußschieber 100	1 Stück	Gebinde/20 Stück	345,43 €/Stück
Grundeinheit 150 300 30 301 FR	150 x 1.000 mm (B x L), 2 Doppelfußschieber 150	1 Stück	Gebinde/20 Stück	428,45 €/Stück
Anbaueinheit 150 300 30 302 FR	150 x 1.000 mm (B x L), 1 Doppelfußschieber 150	1 Stück	Gebinde/20 Stück	369,00 €/Stück
Grundeinheit 200 300 30 711 FR	200 x 1.000 mm (B x L), 2 Doppelfußschieber 200	1 Stück	Gebinde/20 Stück	529,93 €/Stück
Anbaueinheit 200 300 30 712 FR	200 x 1.000 mm (B x L), 1 Doppelfußschieber 200	1 Stück	Gebinde/20 Stück	476,63 €/Stück

AquaDrain® FLEX-PE
Profildesign-Rost





- Rahmen: Edelstahl elektropoliert, Werkstoff Nr. 1.4301, Profildesign-Rostauflage: Edelstahl glasperlengestrahlt
- Abstand Profilstäbe: 5 mm
- Rahmenhöhe: 35 mm
- Höhe: ab 50-97 mm (bzw. 80 mm vor bauseitigem Abflexen des Fußgewindes)
mit XL FüÙen: ab 57-172 mm (bzw. 155 mm vor bauseitigem Abflexen des Fußgewindes) – **gegen Aufpreis**
mit 2XL FüÙen: ab 63 -287 mm (bzw. 270 mm vor bauseitigem Abflexen des Fußgewindes) – **gegen Aufpreis**
- Anbaueinheiten werden bei Linienentwässerung verwendet.
Beispiel 3 Meter Linie = 1 Grundeinheit plus 2 Anbaueinheiten





Grundeinheit 100 300 32 603 FR	100 x 1.000 mm (B x L), 2 Doppelfußschieber 100	1 Stück	Gebinde/20 Stück	459,20 €/Stück
Anbaueinheit 100 300 32 604 FR	100 x 1.000 mm (B x L), 1 Doppelfußschieber 100	1 Stück	Gebinde/20 Stück	413,08 €/Stück
Grundeinheit 150 300 32 301 FR	150 x 1.000 mm (B x L), 2 Doppelfußschieber 150	1 Stück	Gebinde/20 Stück	526,85 €/Stück
Anbaueinheit 150 300 32 302 FR	150 x 1.000 mm (B x L), 1 Doppelfußschieber 150	1 Stück	Gebinde/20 Stück	497,13 €/Stück
Grundeinheit 200 300 32 101 FR	200 x 1.000 mm (B x L), 2 Doppelfußschieber 200	1 Stück	Gebinde/20 Stück	662,15 €/Stück
Anbaueinheit 200 300 32 102 FR	200 x 1.000 mm (B x L), 1 Doppelfußschieber 200	1 Stück	Gebinde/20 Stück	618,08 €/Stück



Zubehör und Fußsortiment siehe Seite 74/75

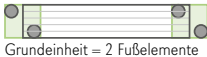
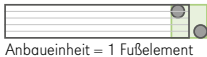

Aqua Drain® FLEX

	Art. Nr.	Ausführung	Verkaufseinheit	logistische Einheit	empf. VK-Preis zzgl. MwSt.
--	----------	------------	-----------------	---------------------	----------------------------

Edelstahl

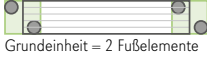
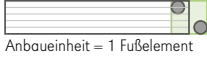
AquaDrain® FLEX-QE Quadratdesign-Rost 	<ul style="list-style-type: none"> Rahmen: Edelstahl elektropoliert, Werkstoff Nr. 1.4301, Quadratdesign-Rostauflage mit Lochweite 8 x 8 mm, Edelstahl geschliffen, mit Schutzfolie Rahmenhöhe: 35 mm Höhe: ab 50-97 mm (bzw. 65 mm <u>vor</u> bauseitigem Abflexen des Fußgewindes) mit XL Füßen: ab 57-172 mm (bzw. 140 mm <u>vor</u> bauseitigem Abflexen des Fußgewindes) - gegen Aufpreis mit 2XL Füßen: ab 63 -287 mm (bzw. 255 mm <u>vor</u> bauseitigem Abflexen des Fußgewindes) - gegen Aufpreis Anbaueinheiten werden bei Linienentwässerung verwendet. Beispiel 3 Meter Linie = 1 Grundeinheit plus 2 Anbaueinheiten 	 1-4 Stück  ab 5 Stück									
	 Grundeinheit = 2 Fußelemente  Anbaueinheit = 1 Fußelement	<table border="1"> <tr> <td>Grundeinheit 100 330 30 603 FR</td> <td>100 x 1.000 mm (B x L), 2 Doppelfußschieber 100</td> <td>1 Stück</td> <td>Gebinde/20 Stück</td> <td>354,65 €/Stück</td> </tr> <tr> <td>Anbaueinheit 100 330 30 604 FR</td> <td>100 x 1.000 mm (B x L), 1 Doppelfußschieber 100</td> <td>1 Stück</td> <td>Gebinde/20 Stück</td> <td>317,75 €/Stück</td> </tr> </table>	Grundeinheit 100 330 30 603 FR	100 x 1.000 mm (B x L), 2 Doppelfußschieber 100	1 Stück	Gebinde/20 Stück	354,65 €/Stück	Anbaueinheit 100 330 30 604 FR	100 x 1.000 mm (B x L), 1 Doppelfußschieber 100	1 Stück	Gebinde/20 Stück
Grundeinheit 100 330 30 603 FR	100 x 1.000 mm (B x L), 2 Doppelfußschieber 100	1 Stück	Gebinde/20 Stück	354,65 €/Stück							
Anbaueinheit 100 330 30 604 FR	100 x 1.000 mm (B x L), 1 Doppelfußschieber 100	1 Stück	Gebinde/20 Stück	317,75 €/Stück							

AquaDrain® FLEX-SL Shadowline-Designrost 	<ul style="list-style-type: none"> Rahmen: Edelstahl elektropoliert, Werkstoff Nr. 1.4301, Shadowline-Rostauflage: Edelstahl-Flachstäbe mit effektiv schillernden, anthrazitfarbenen Flanken Abstand Flachstäbe: 5 mm Rahmenhöhe: 35 mm Höhe: ab 50-97 mm (bzw. 80 mm <u>vor</u> bauseitigem Abflexen des Fußgewindes) mit XL Füßen: ab 57-172 mm (bzw. 155 mm <u>vor</u> bauseitigem Abflexen des Fußgewindes) - gegen Aufpreis mit 2XL Füßen: ab 63 -287 mm (bzw. 270 mm <u>vor</u> bauseitigem Abflexen des Fußgewindes) - gegen Aufpreis Anbaueinheiten werden bei Linienentwässerung verwendet. Beispiel 3 Meter Linie = 1 Grundeinheit plus 2 Anbaueinheiten 	 1-4 Stück  ab 5 Stück																			
	 Grundeinheit = 2 Fußelemente  Anbaueinheit = 1 Fußelement	<table border="1"> <tr> <td>Grundeinheit 100 300 33 605 FR</td> <td>100 x 1.000 mm (B x L), 2 Doppelfußschieber 100</td> <td>1 Stück</td> <td>Gebinde/20 Stück</td> <td>534,03 €/Stück</td> </tr> <tr> <td>Anbaueinheit 100 300 33 606 FR</td> <td>100 x 1.000 mm (B x L), 1 Doppelfußschieber 100</td> <td>1 Stück</td> <td>Gebinde/20 Stück</td> <td>503,28 €/Stück</td> </tr> <tr> <td>Grundeinheit 150 300 33 401 FR</td> <td>150 x 1.000 mm (B x L), 2 Doppelfußschieber 150</td> <td>1 Stück</td> <td>Gebinde/20 Stück</td> <td>657,03 €/Stück</td> </tr> <tr> <td>Anbaueinheit 150 300 33 402 FR</td> <td>150 x 1.000 mm (B x L), 1 Doppelfußschieber 150</td> <td>1 Stück</td> <td>Gebinde/20 Stück</td> <td>630,38 €/Stück</td> </tr> </table>	Grundeinheit 100 300 33 605 FR	100 x 1.000 mm (B x L), 2 Doppelfußschieber 100	1 Stück	Gebinde/20 Stück	534,03 €/Stück	Anbaueinheit 100 300 33 606 FR	100 x 1.000 mm (B x L), 1 Doppelfußschieber 100	1 Stück	Gebinde/20 Stück	503,28 €/Stück	Grundeinheit 150 300 33 401 FR	150 x 1.000 mm (B x L), 2 Doppelfußschieber 150	1 Stück	Gebinde/20 Stück	657,03 €/Stück	Anbaueinheit 150 300 33 402 FR	150 x 1.000 mm (B x L), 1 Doppelfußschieber 150	1 Stück	Gebinde/20 Stück
Grundeinheit 100 300 33 605 FR	100 x 1.000 mm (B x L), 2 Doppelfußschieber 100	1 Stück	Gebinde/20 Stück	534,03 €/Stück																	
Anbaueinheit 100 300 33 606 FR	100 x 1.000 mm (B x L), 1 Doppelfußschieber 100	1 Stück	Gebinde/20 Stück	503,28 €/Stück																	
Grundeinheit 150 300 33 401 FR	150 x 1.000 mm (B x L), 2 Doppelfußschieber 150	1 Stück	Gebinde/20 Stück	657,03 €/Stück																	
Anbaueinheit 150 300 33 402 FR	150 x 1.000 mm (B x L), 1 Doppelfußschieber 150	1 Stück	Gebinde/20 Stück	630,38 €/Stück																	

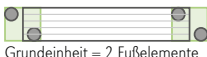
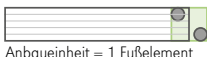
AquaDrain® FLEX-BE Belagträger zur Aufnahme von Keramik/Naturstein/Holz 	<ul style="list-style-type: none"> Rahmen: Edelstahl elektropoliert, Werkstoff Nr. 1.4301 Einleger: Edelstahl gebeizt, Werkstoff Nr. 1.4301 Zum bauseitigen Einlegen von Keramik, Naturstein oder Holz in Zuschnittbreiten von ca. 117 mm Mit beidseitigen Schlitzen zur Abführung von Oberflächenwasser Inkl. Schmutzgitter Rahmenhöhe: Außen 35 mm; Innen 15 mm Belagseinleger ist im Lieferumfang nicht enthalten Höhenverstellbar: 50-97 mm (bzw. 80 mm <u>vor</u> bauseitigem Abflexen des Fußgewindes) mit XL Füßen: ab 57-172 mm (bzw. 155 mm <u>vor</u> bauseitigem Abflexen des Fußgewindes) - gegen Aufpreis mit 2XL Füßen: ab 63 -287 mm (bzw. 270 mm <u>vor</u> bauseitigem Abflexen des Fußgewindes) - gegen Aufpreis Anbaueinheiten werden bei Linienentwässerung verwendet. Beispiel 3 Meter Linie = 1 Grundeinheit plus 2 Anbaueinheiten 	 1-4 Stück  ab 5 Stück									
	 Grundeinheit = 2 Fußelemente  Anbaueinheit = 1 Fußelement	<table border="1"> <tr> <td>Grundeinheit 150 300 34 101 FR</td> <td>150 x 1.000 mm (B x L), 2 Doppelfußschieber 150</td> <td>1 Stück</td> <td>Gebinde/20 Stück</td> <td>344,40 €/Stück</td> </tr> <tr> <td>Anbaueinheit 150 300 34 102 FR</td> <td>150 x 1.000 mm (B x L), 1 Doppelfußschieber 150</td> <td>1 Stück</td> <td>Gebinde/20 Stück</td> <td>303,40 €/Stück</td> </tr> </table>	Grundeinheit 150 300 34 101 FR	150 x 1.000 mm (B x L), 2 Doppelfußschieber 150	1 Stück	Gebinde/20 Stück	344,40 €/Stück	Anbaueinheit 150 300 34 102 FR	150 x 1.000 mm (B x L), 1 Doppelfußschieber 150	1 Stück	Gebinde/20 Stück
Grundeinheit 150 300 34 101 FR	150 x 1.000 mm (B x L), 2 Doppelfußschieber 150	1 Stück	Gebinde/20 Stück	344,40 €/Stück							
Anbaueinheit 150 300 34 102 FR	150 x 1.000 mm (B x L), 1 Doppelfußschieber 150	1 Stück	Gebinde/20 Stück	303,40 €/Stück							

Zubehör und Fußsortiment siehe Seite 74/75



Quadratdesign, Edelstahl

Profildesign, Edelstahl

Shadowline, Edelstahl

Gitterrost, Edelstahl

Gitterrost, feuerverzinkt

Maßgeschneidertes, einzigartiges Drainrost-System mit Rampenfunktion für barrierefreies Bauen.



Zusätzliche Rostauflagen und Sondermaße auf Anfrage

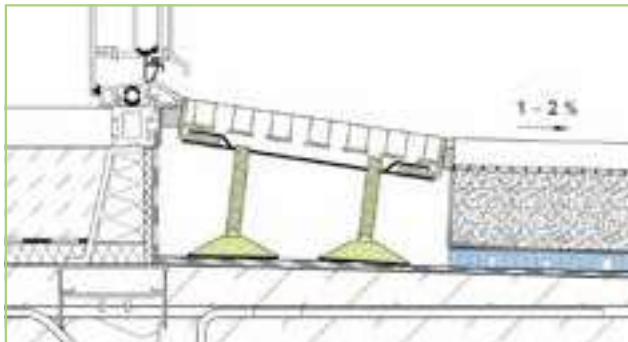

Aqua Drain® BF-FLEX ermöglicht den Einbau als variabel einstellbare, rampenartige Schräge, sodass die Oberkante der am Türelement angeflanschten Abdichtung nicht mehr unter der Oberkante des Belages liegt. Ergebnis: Hinterläufigkeit der Abdichtung durch Rückstau wird ausgeschlossen.

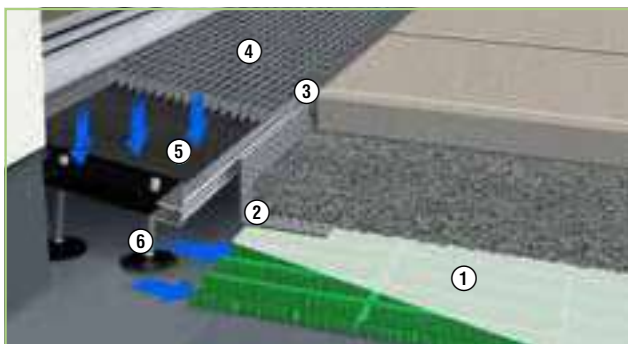

Optimaler schwellenfreier Übergang mit rampenartig einstellbarem Aqua Drain® BF-FLEX Drainrost – bietet in Kombination mit den Aqua Drain® Hochleistungsdrainagen ein Höchstmaß an Sicherheit.

- | | |
|---|---------------------------------------|
| Aqua Drain® BF-FLEX Komplettsystem: | 4 Aqua Drain® BF-FLEX Drainrost |
| 1 Aqua Drain® Flächendrainage (hier Aqua Drain® T+) | 5 Aqua Drain® Schmutzgitter |
| 2 Aqua Drain® Lochwinkel | 6 Aqua Drain® BF-KD Kugelkopf-Drehfuß |
| 3 Aqua Drain® SL Fugenband | |

Aqua Drain® BF-FLEX Drainroste verfügen über ein spezielles Drehfußsystem, mit dem der Drainrost schräg – also rampenartig – eingestellt werden kann. In Verbindung mit den Aqua Drain® Flächendrainagen, die für ein hervorragendes Wasserableitvermögen sorgen, sind behindertengerechte, barrierefreie Türschwellen auf Balkonen und Terrassen kein Problem mehr.

Vorteile

- **Rampenartige, stufenlose Verstellbarkeit ermöglicht barrierefreie Schwellen ohne Wasserrückstau-Risiko.** Spezielles Kugelkopf-Drehfußsystem ermöglicht eine bis zu 6 % schräge, rampenartige Einstellung. Das Türelement kann dadurch höher eingebaut werden, so dass die Oberkante der Abdichtung über der Oberkante des Belages liegt.
- **Schutz vor Versottung durch integriertes Schmutzgitter.** Verhindert, dass Schmutz durch den Drainrost fällt und gewährleistet so die dauerhafte Entwässerungsleistung von Drainrost und Drainage.
- **Einfaches, präzises Ausrichten auf Belagsniveau durch stufenlos von oben verstellbare Drehfüße.**
- **Maximale Entwässerungsleistung durch nach unten offenen Drainrost im System mit Aqua Drain® Drainagen.** Garantiert maximale Entwässerungskapazität ohne Rückstau, Ableitung von Fassaden- und Oberflächenwasser erfolgt ungebremst und sicher unter dem Belag.
- **Zeit- und kostensparendes Ablängen einfach und variabel direkt auf der Baustelle.** Dank beweglicher Doppelfußschieberelemente und spezieller Rahmengenometrie. Zeitaufwändige und teure Sonderanfertigungen sind nicht mehr notwendig; Fußelemente dienen gleichzeitig als Verbinder der Roste untereinander.



Produkteigenschaften

- | | |
|--------------------------|---|
| Rahmenmaterial: | Stahl feuerverzinkt oder Edelstahl 1.4301 |
| Auflagen: | Gitter – feuerverzinkt oder
Edelstahl 1.4301
Shadowline – Edelstahl |
| Schmutzgitter: | Integriert |
| Ablängbar: | Variabel ablängbar bis 400 mm (Grund-
einheit) bzw. 280 mm (Anbaueinheit) |
| Höhenverstellbar: | In Abhängigkeit von Drehfuß-Höhe
und Drainrost-Auflage. Die einzelnen
Höhenangaben finden sie bei den
Produktetails auf der nächsten Seite |
| Einsatz: | Barrierefreie Türschwellen auf Balkonen
und Terrassen, rollstuhlfahrbar |



	Art. Nr.	Ausführung	Verkaufs- einheit	logistische Einheit	empf. VK-Preis zzgl. MwSt.
--	----------	------------	----------------------	------------------------	-------------------------------

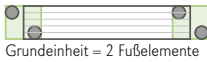
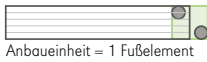

Stahl / feuerverzinkt

Mt der Art.Nr.-Endung FX statt FR erhalten Sie die XL-FüÙe zu Ihrem Drainrost – gegen Aufpreis.

AquaDrain® BF-FLEX-GV 150/200 Gitterrost 	<ul style="list-style-type: none"> Material: Stahl feuerverzinkt, Gitterrostauflage mit Maschenweite 30/10 mm Variabel einstellbar für schräge Rampen Variabel ablängbar bis 400 mm; Anbaueinheit bis 280 mm inkl. Schieberplatte und KugelkopfdrehfüÙe Rahmenhöhe: 38 mm Höhe: ab 74–110 mm (94 mm <u>vor</u> bauseitigem Abflexen des Fußgewindes) mit XL-FüÙen: ab 74–175 mm (159 mm <u>vor</u> bauseitigem Abflexen des Fußgewindes) – gegen Aufpreis Anbaueinheiten werden bei Linienentwässerung verwendet. Beispiel 3 Meter Linie = 1 Grundeinheit plus 2 Anbaueinheiten 	 											
	<table border="1"> <tr> <td>Grundeinheit 150 300 30 701 FR</td> <td>150 x 1.000 mm (B x L) inkl. 2 Doppelfußschieber</td> <td>1 Stück</td> <td>Gebinde/ 20 Stück</td> <td>299,30 €/Stück</td> </tr> <tr> <td>Anbaueinheit 150 300 30 702 FR</td> <td>150 x 1.000 mm (B x L) inkl. 1 Doppelfußschieber</td> <td>1 Stück</td> <td>Gebinde/ 20 Stück</td> <td>230,63 €/Stück</td> </tr> </table>	Grundeinheit 150 300 30 701 FR	150 x 1.000 mm (B x L) inkl. 2 Doppelfußschieber	1 Stück	Gebinde/ 20 Stück	299,30 €/Stück	Anbaueinheit 150 300 30 702 FR	150 x 1.000 mm (B x L) inkl. 1 Doppelfußschieber	1 Stück	Gebinde/ 20 Stück	230,63 €/Stück	<ul style="list-style-type: none"> Bei einer Tiefe von 200 mm sind immer 5 DrehfüÙe (einer mittig) zu verwenden 	
	Grundeinheit 150 300 30 701 FR	150 x 1.000 mm (B x L) inkl. 2 Doppelfußschieber	1 Stück	Gebinde/ 20 Stück	299,30 €/Stück								
	Anbaueinheit 150 300 30 702 FR	150 x 1.000 mm (B x L) inkl. 1 Doppelfußschieber	1 Stück	Gebinde/ 20 Stück	230,63 €/Stück								
<table border="1"> <tr> <td>Grundeinheit 200 300 30 703 FR</td> <td>200 x 1.000 mm (B x L) inkl. 2 Doppelfußschieber + 1 Stützfußset mittig</td> <td>1 Stück</td> <td>Gebinde/ 20 Stück</td> <td>356,70 €/Stück</td> </tr> <tr> <td>Anbaueinheit 200 300 30 704 FR</td> <td>200 x 1.000 mm (B x L) inkl. 1 Doppelfußschieber + 1 Stützfußset mittig</td> <td>1 Stück</td> <td>Gebinde/ 20 Stück</td> <td>277,78 €/Stück</td> </tr> </table>	Grundeinheit 200 300 30 703 FR	200 x 1.000 mm (B x L) inkl. 2 Doppelfußschieber + 1 Stützfußset mittig	1 Stück	Gebinde/ 20 Stück	356,70 €/Stück	Anbaueinheit 200 300 30 704 FR	200 x 1.000 mm (B x L) inkl. 1 Doppelfußschieber + 1 Stützfußset mittig	1 Stück	Gebinde/ 20 Stück	277,78 €/Stück	 		
Grundeinheit 200 300 30 703 FR	200 x 1.000 mm (B x L) inkl. 2 Doppelfußschieber + 1 Stützfußset mittig	1 Stück	Gebinde/ 20 Stück	356,70 €/Stück									
Anbaueinheit 200 300 30 704 FR	200 x 1.000 mm (B x L) inkl. 1 Doppelfußschieber + 1 Stützfußset mittig	1 Stück	Gebinde/ 20 Stück	277,78 €/Stück									

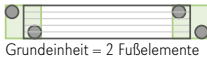
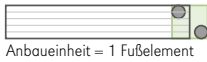
Edelstahl

AquaDrain® BF-FLEX-GE 150/200 Gitterrost 	<ul style="list-style-type: none"> Material: Edelstahl elektropoliert, Werkstoff Nr. 1.4301, Gitterrostauflage mit Maschenweite 30/10 mm Variabel einstellbar für schräge Rampen Variabel ablängbar bis 400 mm; Anbaueinheit bis 280 mm inkl. Schieberplatte und Kugelkopf-DrehfüÙe Rahmenhöhe: 38 mm Höhe: ab 71–107 mm (91 mm <u>vor</u> bauseitigem Abflexen des Fußgewindes) mit XL-FüÙen: ab 71–172 mm (156 mm <u>vor</u> bauseitigem Abflexen des Fußgewindes) – gegen Aufpreis Anbaueinheiten werden bei Linienentwässerung verwendet. Beispiel 3 Meter Linie = 1 Grundeinheit plus 2 Anbaueinheiten 	 											
	<table border="1"> <tr> <td>Grundeinheit 150 300 30 801 FR</td> <td>150 x 1.000 mm (B x L) inkl. 2 Doppelfußschieber</td> <td>1 Stück</td> <td>Gebinde/ 20 Stück</td> <td>488,93 €/Stück</td> </tr> <tr> <td>Anbaueinheit 150 300 30 802 FR</td> <td>150 x 1.000 mm (B x L) inkl. 1 Doppelfußschieber</td> <td>1 Stück</td> <td>Gebinde/ 20 Stück</td> <td>417,18 €/Stück</td> </tr> </table>	Grundeinheit 150 300 30 801 FR	150 x 1.000 mm (B x L) inkl. 2 Doppelfußschieber	1 Stück	Gebinde/ 20 Stück	488,93 €/Stück	Anbaueinheit 150 300 30 802 FR	150 x 1.000 mm (B x L) inkl. 1 Doppelfußschieber	1 Stück	Gebinde/ 20 Stück	417,18 €/Stück	<ul style="list-style-type: none"> Bei einer Tiefe von 200 mm sind immer 5 DrehfüÙe (einer mittig) zu verwenden 	
	Grundeinheit 150 300 30 801 FR	150 x 1.000 mm (B x L) inkl. 2 Doppelfußschieber	1 Stück	Gebinde/ 20 Stück	488,93 €/Stück								
	Anbaueinheit 150 300 30 802 FR	150 x 1.000 mm (B x L) inkl. 1 Doppelfußschieber	1 Stück	Gebinde/ 20 Stück	417,18 €/Stück								
<table border="1"> <tr> <td>Grundeinheit 200 300 30 811 FR</td> <td>200 x 1.000 mm (B x L), inkl. 2 Doppelfußschieber + 1 Stützfuß mittig</td> <td>1 Stück</td> <td>Gebinde/ 20 Stück</td> <td>562,73 €/Stück</td> </tr> <tr> <td>Anbaueinheit 200 300 30 812 FR</td> <td>200 x 1.000 mm (B x L), inkl. 1 Doppelfußschieber + 1 Stützfuß mittig</td> <td>1 Stück</td> <td>Gebinde/ 20 Stück</td> <td>494,05 €/Stück</td> </tr> </table>	Grundeinheit 200 300 30 811 FR	200 x 1.000 mm (B x L), inkl. 2 Doppelfußschieber + 1 Stützfuß mittig	1 Stück	Gebinde/ 20 Stück	562,73 €/Stück	Anbaueinheit 200 300 30 812 FR	200 x 1.000 mm (B x L), inkl. 1 Doppelfußschieber + 1 Stützfuß mittig	1 Stück	Gebinde/ 20 Stück	494,05 €/Stück	 		
Grundeinheit 200 300 30 811 FR	200 x 1.000 mm (B x L), inkl. 2 Doppelfußschieber + 1 Stützfuß mittig	1 Stück	Gebinde/ 20 Stück	562,73 €/Stück									
Anbaueinheit 200 300 30 812 FR	200 x 1.000 mm (B x L), inkl. 1 Doppelfußschieber + 1 Stützfuß mittig	1 Stück	Gebinde/ 20 Stück	494,05 €/Stück									

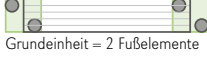
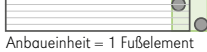

AquaDrain® BF-FLEX-SL 150 Shadowline-Rost 	<ul style="list-style-type: none"> Rahmen: Edelstahl elektropoliert, Werkstoff Nr. 1.4301, Shadowline-Rostauflage: Edelstahl-Flachstäbe mit effektiv schillernden, anthrazitfarbenen Flanken, Abstand Flachstäbe: 5 mm Variabel einstellbar für schräge Rampen Variabel ablängbar bis 400 mm; Anbaueinheit bis 280 mm inkl. Schieberplatte und Kugelkopf-DrehfüÙe Rahmenhöhe: 35 mm Höhe: ab 71–107 mm (91 mm <u>vor</u> bauseitigem Abflexen des Fußgewindes) mit XL-FüÙen: ab 71–172 mm (156 mm <u>vor</u> bauseitigem Abflexen des Fußgewindes) – gegen Aufpreis Anbaueinheiten werden bei Linienentwässerung verwendet. Beispiel 3 Meter Linie = 1 Grundeinheit plus 2 Anbaueinheiten 	 											
	<table border="1"> <tr> <td>Grundeinheit 150 300 33 711 FR</td> <td>150 x 1.000 mm (B x L) inkl. 2 Doppelfußschieber</td> <td>1 Stück</td> <td>Gebinde/ 20 Stück</td> <td>741,08 €/Stück</td> </tr> <tr> <td>Anbaueinheit 150 300 33 712 FR</td> <td>150 x 1.000 mm (B x L) inkl. 1 Doppelfußschieber</td> <td>1 Stück</td> <td>Gebinde/ 20 Stück</td> <td>638,58 €/Stück</td> </tr> </table>	Grundeinheit 150 300 33 711 FR	150 x 1.000 mm (B x L) inkl. 2 Doppelfußschieber	1 Stück	Gebinde/ 20 Stück	741,08 €/Stück	Anbaueinheit 150 300 33 712 FR	150 x 1.000 mm (B x L) inkl. 1 Doppelfußschieber	1 Stück	Gebinde/ 20 Stück	638,58 €/Stück	 	
	Grundeinheit 150 300 33 711 FR	150 x 1.000 mm (B x L) inkl. 2 Doppelfußschieber	1 Stück	Gebinde/ 20 Stück	741,08 €/Stück								
Anbaueinheit 150 300 33 712 FR	150 x 1.000 mm (B x L) inkl. 1 Doppelfußschieber	1 Stück	Gebinde/ 20 Stück	638,58 €/Stück									

Zubehör und Fußsortiment siehe Seite 74/75

Aqua Drain® BF-FLEX

	Art. Nr.	Ausführung	Verkaufs- einheit	logistische Einheit	empf. VK-Preis zzgl. MwSt.
--	----------	------------	----------------------	------------------------	-------------------------------

Edelstahl

<p>AquaDrain® BF-FLEX-PE 150/200 Gitterrost</p> 	<ul style="list-style-type: none"> Material: Edelstahl elektropoliert, Werkstoff Nr. 1.4301, Profildesign-Rostauflage: Edelstahl glasperlengestrahlt Abstand Profilstäbe: 5 mm Rahmenhöhe: 38 mm Höhe: ab 71-107 mm (bzw. 91 mm vor bauseitigem Abflexen des Fußgewindes) mit XL Füßen: ab 71-172 mm (bzw. 156 mm vor bauseitigem Abflexen des Fußgewindes) – gegen Aufpreis Anbaueinheiten werden bei Linienentwässerung verwendet. Beispiel 3 Meter Linie = 1 Grundeinheit plus 2 Anbaueinheiten 	 1-3 Stück  ab 4 Stück																		
	<table border="1"> <tr> <td>Grundeinheit 150 300 32 705 FR</td> <td>150 x 1.000 mm (B x L) inkl. 2 Doppelfußschieber</td> <td>1 Stück</td> <td>Gebinde/ 20 Stück</td> <td>562,73 €/Stück</td> </tr> <tr> <td>Anbaueinheit 150 300 32 706 FR</td> <td>150 x 1.000 mm (B x L) inkl. 1 Doppelfußschieber</td> <td>1 Stück</td> <td>Gebinde/ 20 Stück</td> <td>508,40 €/Stück</td> </tr> </table> <p>■ Bei einer Tiefe von 200 mm sind immer 5 Drehfüße (einer mittig) zu verwenden</p> <table border="1"> <tr> <td>Grundeinheit 200 300 32 703 FR</td> <td>200 x 1.000 mm (B x L) inkl. 2 Doppelfußschieber + 1 Stützfußset mittig</td> <td>1 Stück</td> <td>Gebinde/ 20 Stück</td> <td>694,95 €/Stück</td> </tr> <tr> <td>Anbaueinheit 200 300 32 704 FR</td> <td>200 x 1.000 mm (B x L) inkl. 1 Doppelfußschieber + 1 Stützfußset mittig</td> <td>1 Stück</td> <td>Gebinde/ 20 Stück</td> <td>626,28 €/Stück</td> </tr> </table>	Grundeinheit 150 300 32 705 FR	150 x 1.000 mm (B x L) inkl. 2 Doppelfußschieber	1 Stück	Gebinde/ 20 Stück	562,73 €/Stück	Anbaueinheit 150 300 32 706 FR	150 x 1.000 mm (B x L) inkl. 1 Doppelfußschieber	1 Stück	Gebinde/ 20 Stück	508,40 €/Stück	Grundeinheit 200 300 32 703 FR	200 x 1.000 mm (B x L) inkl. 2 Doppelfußschieber + 1 Stützfußset mittig	1 Stück	Gebinde/ 20 Stück	694,95 €/Stück	Anbaueinheit 200 300 32 704 FR	200 x 1.000 mm (B x L) inkl. 1 Doppelfußschieber + 1 Stützfußset mittig	1 Stück	Gebinde/ 20 Stück
Grundeinheit 150 300 32 705 FR	150 x 1.000 mm (B x L) inkl. 2 Doppelfußschieber	1 Stück	Gebinde/ 20 Stück	562,73 €/Stück																
Anbaueinheit 150 300 32 706 FR	150 x 1.000 mm (B x L) inkl. 1 Doppelfußschieber	1 Stück	Gebinde/ 20 Stück	508,40 €/Stück																
Grundeinheit 200 300 32 703 FR	200 x 1.000 mm (B x L) inkl. 2 Doppelfußschieber + 1 Stützfußset mittig	1 Stück	Gebinde/ 20 Stück	694,95 €/Stück																
Anbaueinheit 200 300 32 704 FR	200 x 1.000 mm (B x L) inkl. 1 Doppelfußschieber + 1 Stützfußset mittig	1 Stück	Gebinde/ 20 Stück	626,28 €/Stück																

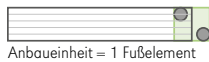
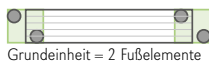

Zubehör und Fußsortiment siehe Seite 74/75



Stufenlos höhenverstellbare Ablaufroste

für die Entwässerung und die Revision von Bodenabläufen.



AquaDrain® DR Ablaufroste werden zur Entwässerung über Bodenabläufen eingesetzt und ermöglichen dort jederzeit eine Revision.

Vorteile

- **Schutz vor Versottung durch integriertes Schmutzgitter.**
Verhindert, dass Schmutz den Bodenablauf verstopft und gewährleistet so die dauerhafte Entwässerungsleistung.
- **Einfaches, präzises Ausrichten auf Belagsniveau durch stufenlos von oben verstellbare Drehfüße.**
- **Maximale Entwässerungsleistung durch nach unten offenen Drainrost.**
Garantiert eine ungebremste Ableitung von Oberflächen- und Drainwasser in Bodenabläufe.
- **Einfache Revision von Bodenabläufen durch herausnehmbare Rostauflage.**

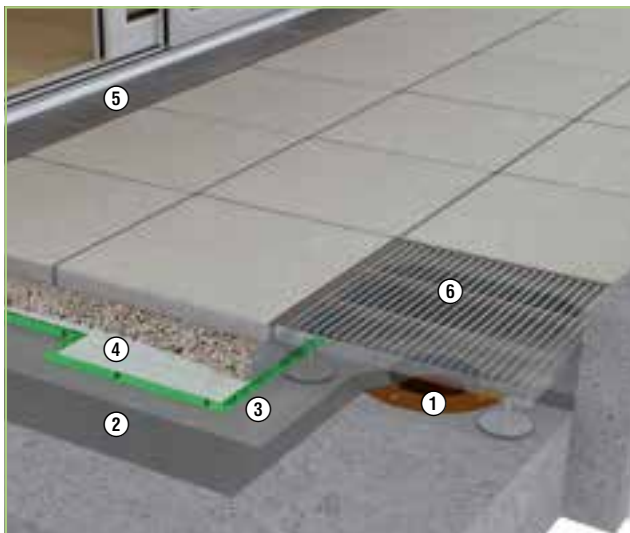

Produkteigenschaften

Rahmenmaterial: Stahl feuerverzinkt oder Edelstahl 1.4301

Auflagen: Gitter – feuerverzinkt oder
Edelstahl 1.4301
Profildesign – Edelstahl
Shadowline – Edelstahl

Schmutzgitter: Integriert

Höhenverstellbar: In Abhängigkeit von Drehfuß-Höhe und Drainrost-Auflage. Die einzelnen Höhenangaben finden Sie bei den Produktdetails auf der nächsten Seite

Einsatz: Über Boden-/Dachabläufen und Einlaufzonen von Speiern



AquaDrain® DR Ablaufrost zur Entwässerung über Bodenabläufen

- 1 DiProtec® DRAIN-BA Bodenablauf
- 2 DiProtec® SDB Schnelldichtbahn
- 3 PE-Folie als Trennlage, z.B. AquaDrain® TR, armierte Trennlage
- 4 Flächendrainage, hier: AquaDrain® T+
- 5 AquaDrain® FLEX Drainrost
- 6 AquaDrain® DR Ablaufrost



	Art. Nr.	Ausführung	Verkaufs- einheit	logistische Einheit	empf. VK-Preis zzgl. MwSt.
--	----------	------------	----------------------	------------------------	-------------------------------



Stahl / feuerverzinkt



Mit der Art.Nr.-Endung DX statt DR/DL erhalten Sie die XL-FüÙe zu Ihrem Drainrost – gegen Aufpreis.
Mit der Art.Nr.-Endung DY statt DR/DL erhalten Sie die 2XL-FüÙe zu Ihrem Drainrost – gegen Aufpreis

AquaDrain® DR-GV Ablaufrost – Gitter 	<ul style="list-style-type: none"> Material: Stahl feuerverzinkt, Gitterrostauflage mit Maschenweite 30/10 mm Höhenverstellbar: 50–95 mm (bzw. 78 mm vor bauseitigem Abflexen des Fußgewindes) mit XL-FüÙen: 57–170 mm (bzw. 153 mm vor bauseitigem Abflexen des Fußgewindes) – gegen Aufpreis mit 2XL FüÙen: ab 63–287 mm (bzw. 270 mm vor bauseitigem Abflexen des Fußgewindes) – gegen Aufpreis Rahmenhöhe: 43 mm 		 		
	300 10 108 DL	300 x 300 mm (B x L) inkl. 4 DrehfüÙe	1 Stück	Gebinde/ 20 Stück	176,30 €/Stück
	300 10 106 DL	400 x 400 mm (B x L) inkl. 4 DrehfüÙe	1 Stück	Gebinde/ 20 Stück	187,17 €/Stück

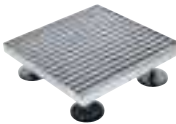

Edelstahl

AquaDrain® DR-GE Ablaufrost – Gitter 	<ul style="list-style-type: none"> Material: Edelstahl elektropoliert, Werkstoff Nr. 1.4301, Gitterrostauflage mit Maschenweite 30/10 mm Höhenverstellbar: 48–93 mm (bzw. 76 mm vor bauseitigem Abflexen des Fußgewindes) mit XL-FüÙen: 55–168 mm (bzw. 151 mm vor bauseitigem Abflexen des Fußgewindes) – gegen Aufpreis mit 2XL FüÙen: ab 61–283 mm (bzw. 266 mm vor bauseitigem Abflexen des Fußgewindes) – gegen Aufpreis Rahmenhöhe: 41 mm 		 		
	300 10 308 DL	300 x 300 mm (B x L) inkl. 4 DrehfüÙe	1 Stück	Gebinde/ 20 Stück	512,50 €/Stück
	300 10 306 DL	400 x 400 mm (B x L) inkl. 4 DrehfüÙe	1 Stück	Gebinde/ 20 Stück	547,35 €/Stück

AquaDrain® DR-PE Ablaufrost – Profildesign 	<ul style="list-style-type: none"> Material: Edelstahl elektropoliert, Werkstoff Nr. 1.4301, Profildesign-Rostauflage: Edelstahl glasperlengestrahlt, Abstand Profilstäbe: 5 mm Höhenverstellbar: 40–85 mm (bzw. 84 mm vor bauseitigem Abflexen des Fußgewindes) mit XL-FüÙen: 47–160 mm (bzw. 159 mm vor bauseitigem Abflexen des Fußgewindes) – gegen Aufpreis mit 2XL FüÙen: ab 53–276 mm (bzw. 274 mm vor bauseitigem Abflexen des Fußgewindes) – gegen Aufpreis Rahmenhöhe: 41 mm 		 		
	332 10 308 DR	300 x 300 mm (B x L) inkl. 4 DrehfüÙe	1 Stück	Gebinde/ 20 Stück	679,58 €/Stück
	332 10 306 DR	400 x 400 mm (B x L) inkl. 4 DrehfüÙe	1 Stück	Gebinde/ 20 Stück	716,48 €/Stück

AquaDrain® DR-SL Ablaufrost – Shadowlinedesign 	<ul style="list-style-type: none"> Material: Edelstahl elektropoliert, Werkstoff Nr. 1.4301, Shadowline-Rostauflage: Edelstahl-Flachstäbe mit effektiv schillernden, anthrazitfarbenen Flanken, Abstand Flachstäbe: 5 mm Höhenverstellbar: 40–85 mm (bzw. 76 mm vor bauseitigem Abflexen des Fußgewindes) mit XL-FüÙen: 47–160 mm (bzw. 151 mm vor bauseitigem Abflexen des Fußgewindes) – gegen Aufpreis mit 2XL FüÙen: ab 53–276 mm (bzw. 266 mm vor bauseitigem Abflexen des Fußgewindes) – gegen Aufpreis Rahmenhöhe: 41 mm 		 		
	333 10 301 DR	300 x 300 mm (B x L) inkl. 4 DrehfüÙe	1 Stück	Gebinde/ 20 Stück	706,23 €/Stück
	333 10 302 DR	400 x 400 mm (B x L) inkl. 4 DrehfüÙe	1 Stück	Gebinde/ 20 Stück	883,55 €/Stück

Drainrost Zubehör | Seite 74

 AquaDrain® Lochwinkel	 AquaDrain® SL Fugenband	 DiProtec® DRAIN-BR Brüstungsspeier auf Seite 108
---	---	---

Aqua Drain[®] TM

Höhenverstellbar, variabel ablängbar und ultra flach.

Der einzige Drainrost für dünnere Belagsaufbauten ab 31 mm Höhe.

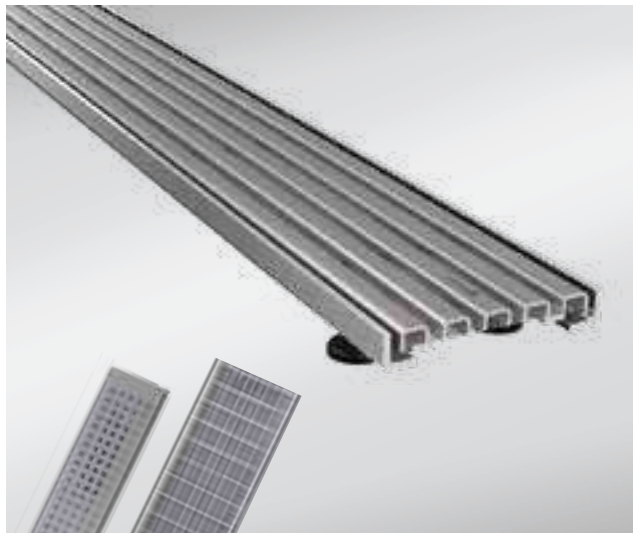

Der Aqua Drain[®] TM Drainrost ist mit seiner extrem flachen Rahmengestaltung perfekt auf das TerraMaxx[®] Verlegeverfahren für dünnere, leichtgewichtige Beläge abgestimmt. Außerdem eignet er sich in Kombination mit der Watec[®] Drain KP+ Dünnschichtdrainage als Entwässerungslinie vor Brüstungen.

Vorteile

- **Sichere Entwässerung von Außenflächen und Türanschlüssen bei nur 31 mm Aufbauhöhe.**
Aqua Drain[®] TM im System mit dem TerraMaxx[®] Verlegeverfahren ermöglicht Gesamthöhen ab 31 mm inkl. Belag.
- **Variabel ablängbar.**
- **Schutz vor Versottung durch integriertes Schmutzgitter.**
Verhindert, dass Schmutz in den Drainrost fällt und gewährleistet so die dauerhafte Entwässerungsleistung von Drainrost und Drainage.
- **Einfache Höhenausrichtung durch 6 stufenlos verstellbare Drehfüße.**
Präzise, unkomplizierte und zeitsparende Ausrichtung auf Belagsniveau.
- **Maximale Entwässerungsleistung durch nach unten offenen Drainrost.**
In Kombination mit TerraMaxx[®] Verlegeverfahren bzw. Watec[®] Dünnschichtdrainagen vor Brüstungen, garantiert maximale Entwässerungskapazität ohne Rückstau, Ableitung von Fassaden- und Oberflächenwasser erfolgt ungebremst und sicher in die Flächendrainage unter dem Belag.

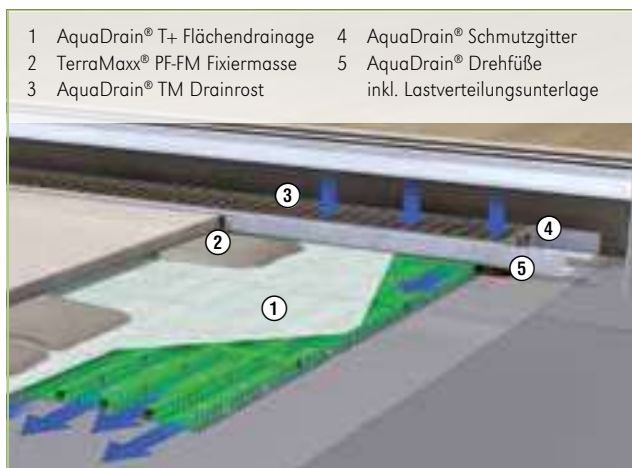

- 1 Aqua Drain[®] T+ Flächendrainage
- 2 TerraMaxx[®] PF-FM Fixiermasse
- 3 Aqua Drain[®] TM Drainrost
- 4 Aqua Drain[®] Schmutzgitter
- 5 Aqua Drain[®] Drehfüße inkl. Lastverteilungsunterlage

Extrem dünnere TerraMaxx[®] PF Verlegung

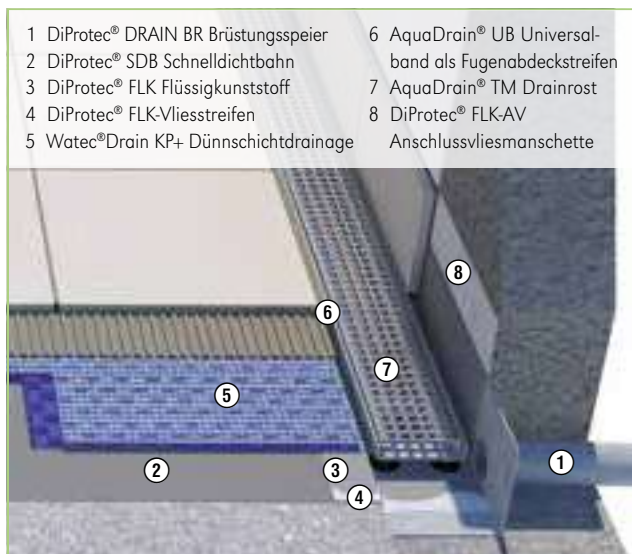

- 1 DiProtec[®] DRAIN BR Brüstungsspeier
- 2 DiProtec[®] SDB Schnelldichtbahn
- 3 DiProtec[®] FLK Flüssigkunststoff
- 4 DiProtec[®] FLK-Vliesstreifen
- 5 Watec[®] Drain KP+ Dünnschichtdrainage
- 6 Aqua Drain[®] UB Universalband als Fugenabdeckstreifen
- 7 Aqua Drain[®] TM Drainrost
- 8 DiProtec[®] FLK-AV Anschlussvliesmanschette

Balkonbrüstung mit Linienentwässerung und Brüstungsspeier

Produkteigenschaften

- Rahmenmaterial:** Stahl feuerverzinkt oder Edelstahl 1.4301
- Auflagen:** Gitter - feuerverzinkt
Quadratdesign - Edelstahl
Profildesign - Edelstahl
- Schmutzgitter:** Integriert
- Höhenverstellbar:** In Abhängigkeit von Drehfuß-Höhe und Drainrost-Auflage. Die einzelnen Höhenangaben finden Sie bei den Produktdetails auf der nächsten Seite
- Ablängbar:** In Stufen ablängbar, siehe Seite 65
- Einsatz:** Vor Türen, bodengleichen Fensterelementen oder in der Linienentwässerung

Art. Nr.	Ausführung	Verkaufs- einheit	logistische Einheit	empf. VK-Preis zzgl. MwSt.
----------	------------	----------------------	------------------------	-------------------------------

Draufsicht AquaDrain® TM Dainrostrahmen, ablängbar von 100 cm bis 11 cm

Alle Höhenmaße sind ohne Lastverteilungsplatten angegeben,
Höhe der Lastverteilungsplatten = 2 mm

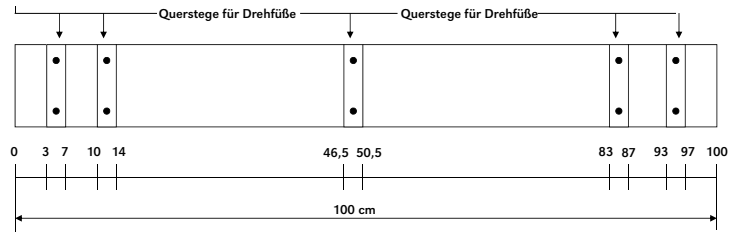

Stahl / feuerverzinkt

Mit der Art.Nr.-Endung TX statt TM erhalten Sie die XL-Füße zu Ihrem Drainrost – gegen Aufpreis.

	<ul style="list-style-type: none"> Rollstuhl geeignet Material: Stahl feuerverzinkt Gitterrostaufgabe mit Maschenweite 30/10 mm stufenlos ablängbar von: 100 bis 77 cm; 56 bis 41 cm; 19 bis 11 cm Höhenverstellung: Standard Drehfuß: 31 bis 46 mm (Gewindestab vom Drehfuß schraubt sich zwischen den Gitterstäben durch, somit entfällt bauseitiges Abflexen), XL Drehfuß: 31-72 mm (bzw. 55 mm vor bauseitigem Abflexen des Fußgewindes) Rahmenhöhe 21 mm 				
	300 31 301 TM	100 x 1.000 mm (B x L) inkl. 6 Drehfüße und 3 Lastverteilungsplatten	1 Stück	Gebinde/ 20 Stück	208,08 €/Stück
	300 31 304 TM	150 x 1.000 mm (B x L) inkl. 6 Drehfüße und 3 Lastverteilungsplatten	1 Stück	Gebinde/ 20 Stück	253,18 €/Stück

Edelstahl

	<ul style="list-style-type: none"> Rahmen: Edelstahl elektropoliert, Werkstoff Nr. 1.4301 Quadratdesign-Rostaufgabe mit Lochweite 8 x 8 mm, Edelstahl geschliffen, mit Schutzfolie stufenlos ablängbar von: 100 bis 77 cm; 56 bis 41 cm; 19 bis 11 cm Höhenverstellung: Standard Drehfuß: 25-42 mm, (33 mm vor bauseitigem Abflexen des Fußgewindes), XL Drehfuß: 25-68 mm (59 mm vor bauseitigem Abflexen des Fußgewindes) Rahmenhöhe: 18 mm 				
	331 31 302 TM	100 x 1.000 mm (B x L) inkl. 6 Drehfüße und 3 Lastverteilungsplatten	1 Stück	Gebinde/ 20 Stück	392,58 €/Stück
	300 31 306 TM	150 x 1.000 mm (B x L) inkl. 6 Drehfüße und 3 Lastverteilungsplatten	1 Stück	Gebinde/ 20 Stück	415,13 €/Stück

	<ul style="list-style-type: none"> Rollstuhl geeignet Rahmen: Edelstahl elektropoliert, Werkstoff Nr. 1.4301, Profildesign-Rostaufgabe: Edelstahl glasperlengestrahlt stufenlos ablängbar von: 100 bis 77 cm; 56 bis 41 cm; 19 bis 11 cm Höhenverstellung: Standard Drehfuß: 28-44 mm, (34 mm vor bauseitigem Abflexen des Fußgewindes), XL Drehfuß: 28-68 mm (58 mm vor bauseitigem Abflexen des Fußgewindes) Rahmenhöhe: 18 mm 				
	300 31 302 TM	100 x 1.000 mm (B x L) inkl. 6 Drehfüße und 3 Lastverteilungsplatten	1 Stück	Gebinde/ 20 Stück	489,95€/Stück

	<ul style="list-style-type: none"> Material Edelstahl, Werkstoff Nr. 1.4301 Quadratdesign-Rostaufgabe, mit Lochweite 8 x 8 mm, Edelstahl, Werkstoff Nr. 1.4301, geschliffen, mit Schutzfolie Höhenunterschiede werden mit Mörtelbatzen ausgeglichen 			
	331 31 303 TM	150 x 150 mm (L x B), Höhe: 23 mm	1 Stück	Gebinde/ 20 Stück

Drainrost Zubehör | Seite 74 und 75

<p>AquaDrain® TM Endkappe</p>	<p>AquaDrain® TM Drehfußset</p>	<p>AquaDrain® SL Fugenband</p>
-----------------------------------	-------------------------------------	------------------------------------

Aqua Drain® KR

Das Kastenrinnen-System, geschlitzt

für die rationale Verlegung auf Kies/Splitt oder Mörtelbatzen.

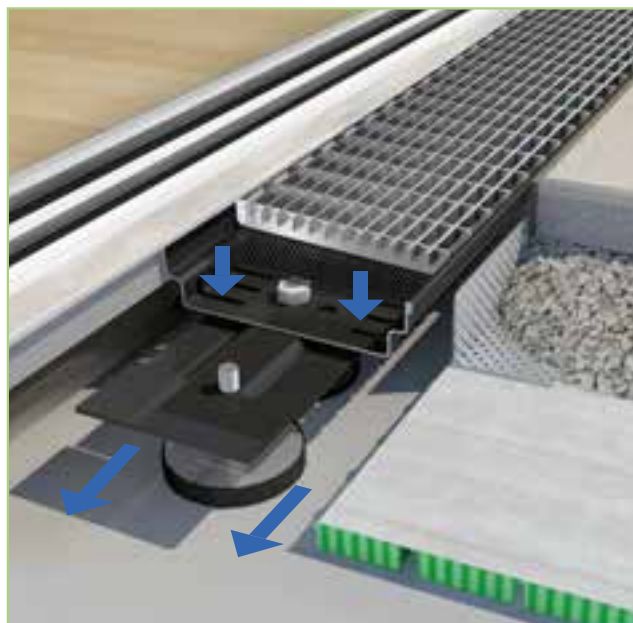

AquaDrain® KR geschlitzt und höhenverstellbar am Türanschluss

AquaDrain® KR wurde speziell für die einfache und schnelle Verlegung auf Kies/Splitt oder auf Mörtelbatzen entwickelt. Die im Rinnenboden integrierte Kiesleiste schützt vor grobem Schmutzeintrag in die Drainschicht. Verschiedene Rostauflagen aus Stahl oder Edelstahl eröffnen Gestaltungsmöglichkeiten, wie sie gerade bei längeren Linienentwässerungen oft gefordert werden.

Vorteile

- **Schnell & sauber.** Direkte Verlegung auf Kies/Splitt oder Mörtelbatzen. Direkte Anbindung an den Plattenbelag. Endkappen erleichtern einen saubereren Einbau bei der Linienentwässerung.
- **Langzeitkorrosionsschutz.** Die üblichen Kastenrinnen werden meist aus bandverzinktem (sendzimir verzinktes) Stahlblech hergestellt und nachträglich abgelängt, geschlitzt oder gelocht. Somit sind die Schnitt- und Stanzkanten rostanfällig. Der Rinnenkanal bei AquaDrain® KR ist sendzimir-verzinkt und mit einer besonders hohen Zinkauflage ausgestattet. Zusätzlich wird er nach dem Stanzen zum Schutz vor Korrosion pulverbeschichtet.
- **Stufenlos höhenverstellbar – nur bei der geschlitzten Variante.**

Produkteigenschaften

Rinnenkanal:	Sendzimir verzinktes Stahlblech pulverbeschichtet
Auflagen:	Gitter – feuerverzinkt Gitter – Edelstahl 1.4301 elektropliert Profildesign – Edelstahl 1.4301 glasperlengestrahlt Shadowlinedesign – Edelstahl 1.4301 Edelstahl-Flachstäbe mit effektiv schillernden, anthrazitfarbenen Flanken

Variabel ablängbar

Höhe Kastenrinne: 40 mm



Einsatz geschlitzt: Vor Türen, bodengleichen Fensterelementen oder in der Linienentwässerung

Stufenlos höhenverstellbar nur bei der geschlitzten Variante:



Über AquaDrain® KR Höhenverstellung, Auflagen und Höhenangaben – siehe nächste Seite.



Art. Nr.	Ausführung (H x B x L)	Verkaufseinheit	logistische Einheit	empf. VK-Preis zzgl. MwSt.
----------	------------------------	-----------------	---------------------	----------------------------



Stahl / feuerverzinkt

AquaDrain® KR-GV Gitterrost Kasterrinne 40 mm geschlitzt		<ul style="list-style-type: none"> Material Rinnenkanal: sendzimir verzinktes Stahlblech mit nachträglicher Pulverbeschichtung (anthrazitmetallic) für erhöhten Korrosionsschutz Material Gitterrostauflage: feuerverzinkt, Maschenweite 30/10 mm Variabel ablängbar: Einsatz vor Türen, bodengleichen Fensterelementen oder in der Linienentwässerung 	 1-3 Stück	 ab 4 Stück
		300 40 400 KR	40 x 150 x 1.000 mm (H x B x L)	1 Stück



Edelstahl

AquaDrain® KR-GE Gitterrost Kasterrinne 40 mm		<ul style="list-style-type: none"> Material Rinnenkanal: sendzimir verzinktes Stahlblech mit nachträglicher Pulverbeschichtung (anthrazitmetallic) für erhöhten Korrosionsschutz Material Gitterrostauflage: Edelstahl elektropliert, Werkstoff Nr. 1.4301, Maschenweite 30/10 mm Variabel ablängbar: Einsatz vor Türen, bodengleichen Fensterelementen oder in der Linienentwässerung 	 1-3 Stück	 ab 4 Stück
		301 40 400 KR	40 x 150 x 1.000 mm (H x B x L)	1 Stück

AquaDrain® KR-PE Profildesign-Rost Kasterrinne 40 mm		<ul style="list-style-type: none"> Material Rinnenkanal: sendzimir verzinktes Stahlblech mit nachträglicher Pulverbeschichtung (anthrazitmetallic) für erhöhten Korrosionsschutz Material Profildesign-Rostauflage: Edelstahl glasperlengestrahlt, Werkstoff Nr. 1.4301 Variabel ablängbar: Einsatz vor Türen, bodengleichen Fensterelementen oder in der Linienentwässerung 	 1-3 Stück	 ab 4 Stück
		302 40 400 KR	40 x 150 x 1.000 mm (H x B x L)	1 Stück

AquaDrain® KR-SL Shadowline-Rost Kasterrinne 40 mm		<ul style="list-style-type: none"> Material Rinnenkanal: sendzimir verzinktes Stahlblech mit nachträglicher Pulverbeschichtung (anthrazitmetallic) für erhöhten Korrosionsschutz Material Shadowlinedesign: Edelstahl Flachstäbe mit effektiv schillernden, anthrazitfarbenen Flanken, Werkstoff Nr. 1.4301 Variabel ablängbar: Einsatz vor Türen, bodengleichen Fensterelementen oder in der Linienentwässerung 	 1-3 Stück	 ab 4 Stück
		303 40 400 KR	40 x 150 x 1.000 mm (H x B x L)	1 Stück

Drainrost Zubehör | Seite 75

 <p>AquaDrain® KR Höhenverstellung</p>	 <p>AquaDrain® Längsverbinder</p>	 <p>AquaDrain® KR Endkappe 40 mm</p>
--	---	--

Platten-Fixiersystem | Seite 18

 <p>AquaDrain® FS Fixiersystem für die Verlegung in Kies/Splitt</p>
--

Das Kastenrinnen-System, ungeschlitzt

zur Oberflächenentwässerung als Stichkanal oder als Fassaden- und Terrassenrinne.



Zusätzliche Rostauflagen auf Anfrage

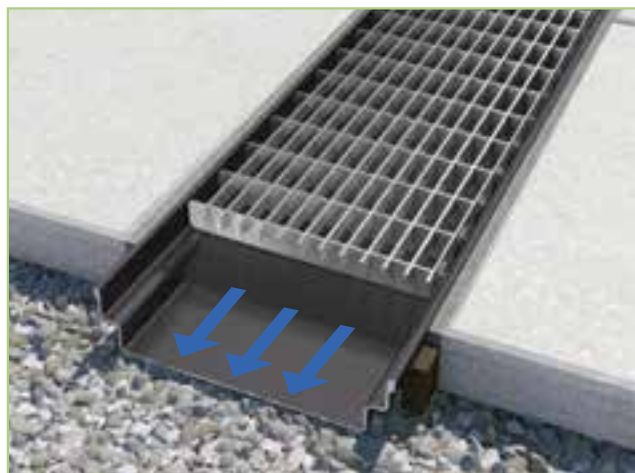

AquaDrain® KRU ungeschlitzt als Stichkanal



Ablaufelement für die ungeschlitzte Kastenrinne AquaDrain® KRU

Die Kastenrinne AquaDrain® KRU kanalisiert Oberflächenwasser und führt es gezielt zu Bodenabläufen, Fallrohren oder Traufen. Das AquaDrain® KRU Ablaufelement ist die konsequente Ergänzung und ermöglicht so den Anschluß an einen Entwässerungspunkt.

Vorteile

- **Sicher.** Der Türanschluss wird vor dem Eindringen von Wasser durch Anstauung, Windeintrag oder Schneeschmelze geschützt.
- **Schnell und Sauber.** Direkte Verlegung auf Kies/Splitt oder Mörtelbatzen. Direkte Anbindung an den Plattenbelag. Verbinder erleichtern einen sauberen Einbau bei der Linienentwässerung.
- **Langzeitkorrosionsschutz.** Der Rinnenkanal von AquaDrain® KRU ist mit einer besonders hohen Zinkauflage ausgestattet. Zusätzlich wird er nach dem Stanzen zum Schutz vor Korrosion pulverbeschichtet.
- **Normgerecht:** Entspricht mit 150 mm Breite den Anforderungen der Flachdachrichtlinie/des ZVDH; auch für nicht überdachte Bereiche.
- **Individuell ablängbar.**
- **Vielfältig.** Verschiedene Rostauflagen aus verzinktem Stahl oder Edelstahl eröffnen Gestaltungsmöglichkeiten.
- **Revisionsfreundlich:** Durch herausnehmbare Rostauflage.

Produkteigenschaften

- Rinnenkanal:** Sendzimir verzinktes Stahlblech pulverbeschichtet anthrazitmetallic DB 703 - mit Aussparung und Tiefzug für den Schraubstutzen
- Auflagen:** Gitter - Edelstahl 1.4301 elektroliert Profildesign - Edelstahl 1.4301 glasperlengestrahlt Shadowlinedesign - Edelstahl 1.4301 Edelstahl-Flachstäbe mit effektiv schillernden, anthrazitfarbenen Flanken

Variabel ablängbar

Abmessungen: ca. 40 x 150 x 1000 mm (H x B x L)

Einsatz ungeschlitzt: Als Stichkanal

Als Fassaden- und Terrassenrinne im erdberührten Bereich mit Anschluss an KG-Entwässerungsröhre





Schraubstutzen: Anschlussmöglichkeit - DN75

Farbe - anthrazitmetallic





PVC-U - witterungs- und UV-beständig; hohe Schlagfestigkeit und Formstabilität Mit Dichtring





	Art. Nr.	Ausführung (H x B x L)	Verkaufs- einheit	logistische Einheit	empf. VK-Preis zzgl. MwSt.
--	----------	------------------------	----------------------	------------------------	-------------------------------





Stahl / feuerverzinkt

AquaDrain® KRU-GV Gitterrost Kastenrinne 40 mm ungeschlitzt 	<ul style="list-style-type: none"> Material Rinnenkanal: sendzimir verzinktes Stahlblech mit nachträglicher Pulverbeschichtung (anthrazitmetallic) für erhöhten Korrosionsschutz Material Gitterrostauflage: feuerverzinkt, Maschenweite 30/10 mm Variabel ablängbar: Einsatz vor Türen, bodengleichen Fensterelementen oder in der Linienentwässerung Mit geschlossenem (ungeschlitztem) Rinnenkanal leitet die Kastenrinne Wasser sowie Schwebstoffe gezielt zu Abläufen hin und kann somit als Stichkanal eingesetzt werden. 			 1-3 Stück  ab 4 Stück	
	300 41 400 KU	40 x 150 x 1.000 mm (H x B x L)	1 Stück	Gebinde/ 20 Stück	170,15 €/Stück
AquaDrain® KRU-GV Ablaufelement 					
	300 40 412 KU	40 x 150 x 1.000 mm (H x B x L)	1 Stück	Gebinde/ 20 Stück	207,05 €/Stück

Edelstahl

AquaDrain® KRU-GE Gitterrost Kastenrinne 40 mm 	<ul style="list-style-type: none"> Material Rinnenkanal: sendzimir verzinktes Stahlblech mit nachträglicher Pulverbeschichtung (anthrazitmetallic) für erhöhten Korrosionsschutz Material Gitterrostauflage: Edelstahl elektropoliert, Werkstoff Nr. 1.4301, Maschenweite 30/10 mm Variabel ablängbar: Einsatz vor Türen, bodengleichen Fensterelementen oder in der Linienentwässerung Mit geschlossenem (ungeschlitztem) Rinnenkanal leitet die Kastenrinne Wasser sowie Schwebstoffe gezielt zu Abläufen hin und kann somit als Stichkanal eingesetzt werden. 			 1-3 Stück  ab 4 Stück	
	301 41 400 KU	40 x 150 x 1.000 mm (H x B x L)	1 Stück	Gebinde/ 20 Stück	325,95 €/Stück
AquaDrain® KRU-GE Ablaufelement 					
	301 40 412 KU	40 x 150 x 1.000 mm (H x B x L)	1 Stück	Gebinde/ 20 Stück	369,00 €/Stück

AquaDrain® KRU-PE Profildesign-Rost Kastenrinne 40 mm 	<ul style="list-style-type: none"> Material Rinnenkanal: sendzimir verzinktes Stahlblech mit nachträglicher Pulverbeschichtung (anthrazitmetallic) für erhöhten Korrosionsschutz Material Profildesign-Rostauflage: Edelstahl glasperlengestrahlt, Werkstoff Nr. 1.4301 Variabel ablängbar: Einsatz vor Türen, bodengleichen Fensterelementen oder in der Linienentwässerung Mit geschlossenem (ungeschlitztem) Rinnenkanal leitet die Kastenrinne Wasser sowie Schwebstoffe gezielt zu Abläufen hin und kann somit als Stichkanal eingesetzt werden. 			 1-3 Stück  ab 4 Stück	
	302 41 400 KU	40 x 150 x 1.000 mm (H x B x L)	1 Stück	Gebinde/ 20 Stück	460,23 €/Stück
AquaDrain® KRU-PE Ablaufelement 					
	302 40 412 KU	40 x 150 x 1.000 mm (H x B x L)	1 Stück	Gebinde/ 20 Stück	487,90 €/Stück

AquaDrain® KRU-SL Shadowline-Rost Kastenrinne 40 mm 	<ul style="list-style-type: none"> Material Rinnenkanal: sendzimir verzinktes Stahlblech mit nachträglicher Pulverbeschichtung (anthrazitmetallic) für erhöhten Korrosionsschutz Material Shadowlinedesign: Edelstahl Flachstäbe mit effektiv schillernden, anthrazitfarbenen Flanken, Werkstoff Nr. 1.4301 Variabel ablängbar: Einsatz vor Türen, bodengleichen Fensterelementen oder in der Linienentwässerung Mit geschlossenem (ungeschlitztem) Rinnenkanal leitet die Kastenrinne Wasser sowie Schwebstoffe gezielt zu Abläufen hin und kann somit als Stichkanal eingesetzt werden. 			 1-3 Stück  ab 4 Stück	
	303 41 400 KU	40 x 150 x 1.000 mm (H x B x L)	1 Stück	Gebinde/ 20 Stück	500,20 €/Stück
AquaDrain® KRU-SL Ablaufelement 					
	303 40 412 KU	40 x 150 x 1.000 mm (H x B x L)	1 Stück	Gebinde/ 20 Stück	526,85 €/Stück

Drainrost Zubehör | Seite 75

	AquaDrain® Längsverbinder		AquaDrain® KR Endkappe 40 mm
---	-------------------------------------	---	--

Platten-Fixiersystem | Seite 18

	AquaDrain® FS Fixiersystem für die Verlegung in Kies/Splitt
--	--

Die ultraflache Drainrinne (mit Schmutzgitter)

für dünn-schichtige Aufbauten.

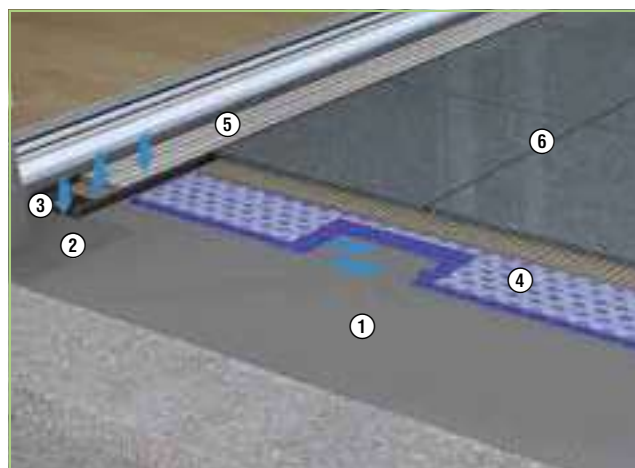

- 1 DiProtec® SDB Schnelldichtbahn
- 2 DiProtec® AB-K Abdichtungsband
- 3 DiProtec® AB-V Abdichtungsband
- 4 Watec® Drain KP+ Dünnschichtdrainage
- 5 AquaDrain® VARIO+ Kastenrinne mit Schmutzgitter
- 6 MorTec® SOFT die Fuge aus der Tube

Die ultraflache rahmenlose Drainrinne mit Schmutzgitter für dünn-schichtige Belagsaufbauten und Holzdielen-Terrassen. Mit nur 23 mm Bauhöhe passt sich AquaDrain® VARIO+ ideal in dünn-schichtige Belagsaufbauten ein wie z.B. in die TerraMaxx®-Systeme oder in das System Watec® Drain KP+. Die Bauhöhe harmonisiert mit den üblichen Terrassendielen-Stärken aus Holz und WPC – die Rinne kann direkt auf die Unterlattung oder TerraMaxx® RS Alu-Rahmensystem geschraubt werden und fügt sich gestalterisch aufwertend in das Belagsbild ein.

Vorteile



- **Variabel ablängbar**
- **Integriertes Schmutzgitter schützt vor grobem Schmutzeintrag in die Drainschicht.**
- **Langzeitkorrosionsschutz.** Die üblichen Drainrinnen werden meist aus bandverzinktem (sendz. verzinktem) Stahlblech hergestellt und nachträglich abgelängt, geschlitzt und gelocht. Somit sind die Schnitt- und Stanzkanten rostanfällig. Der Rinnenkanal bei AquaDrain® VARIO+ ist sendz. verzinkt und mit einer besonders hohen Zinkauflage ausgestattet. Zusätzlich wird er nach dem Stanzen zum Schutz vor Korrosion pulverbeschichtet.

Produkteigenschaften



- Auflagen:** Gitter – feuerverzinkt, Profildesign – Edelstahl (1.4301) glasperlengestrahlt
 Quadratdesign – Edelstahl geschliffen (1.4301), Lochweite 8 x 8 mm
 Shadowline, Edelstahl elektroliert
 Werkstoff Nr. 1.4301,
 Shadowline-Rostauflage: Edelstahl-Flachstäbe mit effektiv schillernden, anthrazitfarbenen Flanken
- Einsatz:** Vor Türen, bodengleichen Fensterelementen oder in der Linienentwässerung

	Art. Nr.	Ausführung	Verkaufs- einheit	logistische Einheit	empf. VK-Preis zzgl. MwSt.
--	----------	------------	----------------------	------------------------	-------------------------------



Stahl / feuerverzinkt

 <p>AquaDrain® VARIO+GV Gitterrost 100/150</p>	<ul style="list-style-type: none"> Material Rinnenkanal: sendzimir-verzinktes Stahlblech mit nachträglicher Pulverbeschichtung (anthrazitmetallic) für erhöhten Korrosionsschutz Material Gitterrostauflage: feuerverzinkt, Maschenweite 30/10 mm Variabel ablängbar Einsatz vor Türen, bodengleichen Fensterelementen oder in der Linienentwässerung 	 			
	304 22 101 VO	100 x 1.000 mm (B x L) Höhe: 23 mm	1 Stück	20 Stück	171,00 €/Stück
	304 30 401 VO	150 x 1.000 mm (B x L) Höhe: 23 mm	1 Stück	20 Stück	202,00 €/Stück



Edelstahl



 <p>AquaDrain® VARIO+GE Gitterrost 100/150</p>	<ul style="list-style-type: none"> Material: Edelstahl elektropoliert, Werkstoff Nr. 1.4301, Gitterrostauflage mit Maschenweite 30/10 mm Variabel ablängbar Einsatz vor Türen, bodengleichen Fensterelementen oder in der Linienentwässerung 	 			
	304 34 101 VO	100 x 1.000 mm (B x L) Höhe: 23 mm	1 Stück	20 Stück	279,00 €/Stück
	304 34 102 VO	150 x 1.000 mm (B x L) Höhe: 23 mm	1 Stück	20 Stück	318,00 €/Stück

NEU

 <p>AquaDrain® VARIO+SL Shadowline-Gitterrost 100/150</p>	<ul style="list-style-type: none"> Rahmen: Edelstahl elektropoliert, Werkstoff Nr. 1.4301, Shadowline-Rostauflage: Edelstahl-Flachstäbe mit effektiv schillernden, anthrazitfarbenen Flanken Variabel ablängbar Einsatz vor Türen, bodengleichen Fensterelementen oder in der Linienentwässerung 	 			
	304 33 101 VO	100 x 1.000 mm (B x L) Höhe: 23 mm	1 Stück	20 Stück	395,00 €/Stück
	304 33 105 VO	150 x 1.000 mm (B x L) Höhe: 23 mm	1 Stück	20 Stück	488,00 €/Stück



NEU

 <p>AquaDrain® VARIO+QE Quadratdesign-Gitterrost 100/150</p>	<ul style="list-style-type: none"> Material Rinnenkanal: sendzimir-verzinktes Stahlblech mit nachträglicher Pulverbeschichtung (anthrazitmetallic) für erhöhten Korrosionsschutz Material Quadratdesign-Rostauflage: Edelstahl geschliffen mit Schutzfolie, Lochweite 8 x 8 mm Variabel ablängbar Einsatz vor Türen, bodengleichen Fensterelementen oder in der Linienentwässerung 	 			
	304 22 102 VO	100 x 1.000 mm (B x L) Höhe: 23 mm	1 Stück	20 Stück	221,00 €/Stück
	304 30 501 VO	150 x 1.000 mm (B x L) Höhe: 23 mm	1 Stück	20 Stück	246,00 €/Stück

 <p>AquaDrain® VARIO+PE Profildesign-Gitterrost 100/150</p>	<ul style="list-style-type: none"> Material Rinnenkanal: sendzimir-verzinktes Stahlblech mit nachträglicher Pulverbeschichtung (anthrazitmetallic) für erhöhten Korrosionsschutz Material Profildesign-Rostauflage: Edelstahl glasperlengestrahlt, Werkstoff Nr. 1.4301 Variabel ablängbar Einsatz vor Türen, bodengleichen Fensterelementen oder in der Linienentwässerung 	 			
	304 22 103 VO	100 x 1.000 mm (B x L) Höhe: 23 mm	1 Stück	20 Stück	381,00 €/Stück
	304 30 510 VO	150 x 1.000 mm (B x L) Höhe: 23 mm	1 Stück	20 Stück	483,00 €/Stück

Zubehör

 <p>AquaDrain® VARIO Endkappe 100/150</p>	<ul style="list-style-type: none"> Als Abschluss von AquaDrain® VARIO+ Drainrosten 				
	304 80 422 VO	Edelstahl, für Roste 100 x 1.000 mm	1 Stück	-	10,40 €/Stück
	304 80 423 VO	Edelstahl, für Roste 150 x 1.000 mm	1 Stück	-	10,40 €/Stück

 <p>AquaDrain® Längsverbinder 100/150</p>	<ul style="list-style-type: none"> sendzimir-verzinktes Stahlblech mit nachträglicher Pulverbeschichtung (anthrazitmetallic) für erhöhten Korrosionsschutz verbindet AquaDrain® VARIO+ Drainrinnen untereinander 				
	304 80 477 VO	100 mm Breite	1 Stück	-	9,00 €/Stück
	304 80 478 VO	150 mm Breite	1 Stück	-	11,40 €/Stück

Höhenverstellbare Universal-Schlitzrinne

für die dezentrale Entwässerung von Balkonen und Terrassen im Wandbereich oder als Linienentwässerung.



Aqua Drain® SR-U für den Wandeinbau vor Brüstungen oder in Verbindung mit dem TerraMaxx® RS Rahmensystem

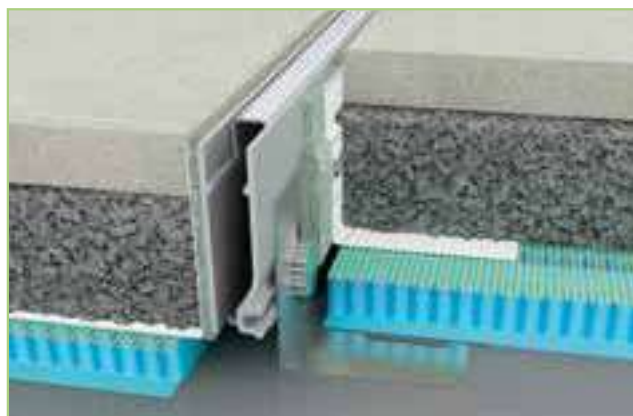

Aqua Drain® SR-U für die Linienentwässerung

Die Aqua Drain® SR-U Schlitzrinne läßt sich unauffällig in die Belagsfläche einfügen. Der im Gegensatz zu herkömmlichen Schlitzrinnen nach unten offene Rinnenkörper sorgt für die sichere und schnelle Abführung von Oberflächenwasser direkt in die Drainschicht.

Vorteile



- **Einzigartig schmal.**
Aus pulverbeschichtetem Aluminium, an der sichtbaren Stelle nur 15 mm breit.
- **Stufenlos höhenverstellbar von 65 mm bis 110 mm dank mitgeliefertem Universalfuß-Set.**
- **Flexibel einsetzbar.**
Einbau vor Brüstungen/aufgehenden Bauteilen in der Linie oder in Verbindung mit TerraMaxx® RS Rahmensystem.
- **Innovative Wendeauflage.**
Wendbare Edelstahlaufgabe dient gleichzeitig als Schutzgitter und verhindert, dass Laub oder Schmutz die Drainschicht versottem und die Drainageleistung beeinträchtigen. Dank der Wendemöglichkeit kann sowohl eine dezente Schattenfugenoptik als auch eine sichtbare flächenbündige Linienentwässerung realisiert werden.
- **Schnellere Entwässerung als bisherige Schlitzrinnen.**
Unterseitige Entwässerungsöffnungen führen Wasser schnell und sicher in die angeschlossene Flächendrainage ab.
- **Geringe Einbauhöhe ab 65 mm.**

Produkteigenschaften



- | | |
|------------------------------|---|
| Rinnenkörper: | Pulverbeschichtetes Aluminium |
| Auflage: | Wendeauflage Edelstahl, Werkstoff-Nr: 1.4301 |
| Universalfuß: | Edelstahl, Werkstoff-Nr: 1.4301 |
| Schutzgitter: | Auflage = Schutzgitter |
| Einsatz: | In der Fläche als Linienentwässerung, vor Brüstungen oder bei aufgehenden Bauteilen, in Verbindung mit Aqua Drain® Flächendrainagen, dem TerraMaxx® RS Rahmensystem sowie den TerraMaxx® TSL Trockenstetlagern. |
| Höhenverstellbarkeit: | Mit mitgelieferten Universalfüßen von 65 – 110 mm. Eine Rotation der Füße ermöglicht die Montage auf dem TerraMaxx® RS Rahmensystem sowie auf den TerraMaxx® TSL Trockenstetlagern. |



	Art. Nr.	Ausführung	Verkaufs- einheit	logistische Einheit	empf. VK-Preis zzgl. MwSt.
--	----------	------------	----------------------	------------------------	-------------------------------



Edelstahl

AquaDrain® SR-U Universal- Schlitzrinne 	<ul style="list-style-type: none"> ■ Rinnenkörper: Aluminium pulverbeschichtet ■ Auflage: Edelstahl, Werkstoff Nr. 1.4301; Lochdurchmesser: 3 mm ■ Universeller Einsatz in der Fläche vor Brüstungen / aufgehenden Bauteilen. ■ Einsetzbar in Kombination mit AquaDrain® Flächendrainagen, dem TerraMaxx® RS Rahmensystem sowie dem TerraMaxx® TSL Trockenstelzlager. ■ Einbauhöhe ab 65 mm, Außenbreite der Rinnenöffnung: 15 mm, Einlaufquerschnitt: 12 mm ■ variabel ablängbar ■ Stufenlos höhenverstellbar von 65 - 110 mm ■ Im Lieferumfang ist ein AquaDrain® SR-U Universalfußset enthalten 	 1-3 Stück  ab 4 Stück		
	300 70 105 SR	15/65 x 2,25 m (B/H x L)	1 Stück	Gebinde/20 Stück

Zubehör

AquaDrain® SR Randdämmstreifen 	<ul style="list-style-type: none"> ■ Selbstklebend ■ Einbau zwischen Rinnenkanal und Belag, als Hinterfüllung der Bewegungsfuge ■ Verhindert kraftschlüssiges Einspannen des Belages ■ Einfaches Zuschneiden auf benötigte Höhe durch Schnittlinien 			
	108 80 304 SR	20 m/Rolle 60 x 60 x 5 mm	1 Stück	-



AquaDrain® SR-U Universalfußset 	<ul style="list-style-type: none"> ■ Set bestehend aus 2 Universalfüßen, 2 Schrauben mit Innen-6kant. ■ Das AquaDrain® SR-U Drehfußset wird benötigt wenn eine Rinne geteilt werden soll. 			
	300 70 114 SR	AquaDrain® SR Universalfußset	1 Set	-

TerraMaxx® PL Dämpfungslage 	<ul style="list-style-type: none"> ■ Material: Gummiwerkstoff, rutschhemmend ■ Als Distanzlage zum Höhenausgleich bis 12 mm ■ als Schutzlage in Kombination mit AquaDrain® SR Schlitzrinnen 			
	100 20 112 PL	Dämpfungslage, Dicke 2 mm	1 Stück/Karton- inhalt 80 Stück	-

Zubehör

	Art. Nr.	Ausführung	Verkaufseinheit	logistische Einheit	empf. VK-Preis zzgl. MwSt.
--	----------	------------	-----------------	---------------------	----------------------------



Zubehör für AquaDrain® FLEX / DR / KR / BF-FLEX

AquaDrain® Lochwinkel 	<ul style="list-style-type: none"> ■ Aus hochwertigem Kunststoff ■ Einsetzbar auch in Kombination mit Edelstahl-Drainrosten 		 1 - 30 Stück  ab 31 Stück		
	308 80 110 LW	50/70 mm x 1.000 mm	1 Stück	-	13,84 €/Stück
	<ul style="list-style-type: none"> ■ Aus sendzimerverzinktem Stahl + Kunststoffbeschichtung ■ Einsetzbar auch in Kombination mit Edelstahl-Drainrosten 				
	308 80 104 LW	XS: 30/40 x 1.000 mm	1 Stück	-	23,32 €/Stück
	308 80 103 LW	XL: 120/150 x 1.000 mm	1 Stück	-	43,05 €/Stück

AquaDrain® FLEX Endkappe 	<ul style="list-style-type: none"> ■ Als Abschluss von AquaDrain® FLEX Drainrosten 				
	308 80 405 FR	Edelstahl, für Roste 100 x 1.000 mm	1 Stück	-	10,66 €/Stück
	308 80 402 FR	Edelstahl, für Roste 150 x 1.000 mm	1 Stück	-	10,66 €/Stück
	308 80 409 FR	Edelstahl, für Roste 200 x 1.000 mm	1 Stück	-	12,81 €/Stück

AquaDrain® SL Fugenband 	<ul style="list-style-type: none"> ■ Selbstklebendes, vorkomprimiertes Spezialband ■ Fixiert lose eingebaute Roste in der Belagsöffnung ■ Schützt angrenzende Abdichtungen vor mechanischen Beschädigungen 				
	308 80 200 FB	Länge 2.550 mm, Dicke 3 - 15 mm	1 Rolle à 2,55 m	-	4,39 €/m

AquaDrain® Drehfuß 	<ul style="list-style-type: none"> ■ Durchmesser: 75 mm • 				
	308 80 300 FU	Standard 60 mm Höhe, feuerverzinkt	1 Stück	-	5,33 €/Stück
	308 80 301 FU	XL 135 mm Höhe, feuerverzinkt	1 Stück	-	8,36 €/Stück
	308 80 310 FU	Standard 60 mm Höhe, Edelstahl, Werkstoff Nr: 1.4301	1 Stück	-	10,05 €/Stück
	308 80 311 FU	XL 135 mm Höhe, Edelstahl, Werkstoff Nr: 1.4301	1 Stück	-	15,68 €/Stück
	308 80 314 FU	2XL 250 mm Höhe, Edelstahl, Werkstoff Nr: 1.4301	1 Stück	-	20,71 €/Stück

AquaDrain® BF-KD Kugelkopf-Drehfuß 	<ul style="list-style-type: none"> ■ Durchmesser: 80 mm 				
	308 80 312 FU	Standard 60 mm Höhe, Edelstahl, Werkstoff Nr: 1.4301	1 Stück	-	23,32 €/Stück
	308 80 313 FU	XL 135 mm Höhe, Edelstahl, Werkstoff Nr: 1.4301	1 Stück	-	30,34 €/Stück

Zubehör

	Art. Nr.	Ausführung	Verkaufs- einheit	logistische Einheit	empf. VK-Preis zzgl. MwSt.
--	----------	------------	----------------------	------------------------	-------------------------------

Weiteres Zubehör nur für AquaDrain® FLEX / BF-FLEX

AquaDrain® FLEX Schieberplatte 	<ul style="list-style-type: none"> ■ Verzinkt, mit zusätzlicher Gleitbeschichtung ■ Für AquaDrain® FLEX/BF-FLEX Drainroste ■ Pro Schieberplatte sind 2 Drehfüße erforderlich (siehe Seite 74) 				
	300 30 014	Schieberplatte 100 für Ausführung 100 x 1.000 mm	1 Stück	-	19,89 €/Stück
	300 30 003	Schieberplatte 150 für Ausführung 150 x 1.000 mm	1 Stück	-	33,83 €/Stück
	300 30 004	Schieberplatte 200 für Ausführung 200 x 1.000 mm	1 Stück	-	47,15 €/Stück

Weiteres Zubehör nur für AquaDrain® TM

AquaDrain® TM Endkappe 	<ul style="list-style-type: none"> ■ Als Abschluss von AquaDrain® TM Drainrosten 				
	308 80 408 TM	Edelstahl, für Roste 100 x 1.000 mm	1 Stück	-	10,66 €/Stück
	308 80 407 TM	Edelstahl, für Roste 150 x 1.000 mm	1 Stück	-	10,66 €/Stück

AquaDrain® TM Drehfußset 	<ul style="list-style-type: none"> ■ 33 mm Höhe, zzgl. 2 mm Lastverteilplatte, Gewindestab aus Edelstahl (als XL Variante 55 mm Höhe, zzgl. 2 mm Lastverteilungsplatte) ■ Set besteht aus 6 Drehfüßen (D= 33 mm) und 3 Lastverteilungsplatte 				
	308 80 307 TM	AquaDrain® TM Drehfußset	1 Set	-	28,24 €/Set
	308 80 308 TM	AquaDrain® TM Drehfußset XL	1 Set	-	40,80 €/Set

Weiteres Zubehör nur für AquaDrain® KR / KRU

AquaDrain® KR Höhenverstellung 	<ul style="list-style-type: none"> ■ Schieberplatte inkl. 2 Drehfüßen und 2 Fixiermuttern (verzinkt oder Edelstahl) ■ Stufenlos höhenverstellbar ■ 20 - 53 mm mit XL-Füßen: 28 - 123 mm ■ + jeweiliger Kastenrinnen Typ 				
	308 80 475 KR	Drehfüße verzinkt	1 Stück	-	36,59 €/Stück
	308 80 476 KR	Drehfüße Edelstahl, WerkstoffNr: 1.4301	1 Stück	-	46,02 €/Stück

AquaDrain® Längsverbinder 150 	<ul style="list-style-type: none"> ■ Sendzimir-verzinktes Stahlblech mit nachträglicher Pulverbeschichtung (anthrazitmetallic) für erhöhten Korrosionsschutz ■ Verbindet AquaDrain® VARIO Kastenrinnen untereinander ■ Entfällt beim Einsatz von AquaDrain® VARIO Höhenverstellung 				
	308 80 478 VO	150 mm Breite	1 Stück	-	11,69 €/Stück

AquaDrain® KR Endkappe 40 mm 	<ul style="list-style-type: none"> ■ Material: Edelstahl geschliffen, Werkstoff Nr. 1.4301, mit abziehbarer Schutzfolie ■ Als vorderseitiger Abschluss über Schnittstellen der abgelängten AquaDrain® KR und KRU Kastenrinne 40 mm 				
	308 80 441 KR	40 x 150 mm (H x B)	1 Stück	-	10,66 €/Stück

GUTJAHR Abschlussprofile für Balkone und Terrassen

Gezielte, regelgerechte Randentwässerung von Balkonen.

Die wertbeständige Komplettlösung aus Aluminium.



Wir haben alles was Sie brauchen: das intelligente Komponenten-System.

GUTJAHR Randprofilssysteme ermöglichen durch ihre intelligente Verbindungstechnik eine einfache und sichere Montage. So ist gewährleistet, dass alles optimal zusammen passt – ohne klaffende Fugen, Verkantungen und unsauber zusammengefügte Eckstücke. Die Profilverbinder und das Befestigungsset sind bereits im Paket enthalten und die Montage kann direkt erfolgen. Durch die Kombination mit den einfach einhängbaren ProRin® Balkonrinnen und Fallrohren bietet GUTJAHR außerdem die optimale Komplettlösung aus einer Hand.

Einsatz nach Aufkantungshöhe

Drainprofil bei bauseits bereits vorhandener Abdichtung

Als Randeinfassung für die Lastverteilungsschicht und zur Verblendung der Drainage

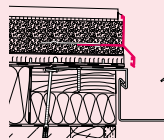

Traufprofil (ohne Drainage) und bauseits noch nicht vorhandener Abdichtung

Einbau immer unter der Abdichtung mit der Möglichkeit, eine Balkonrinne einzuhängen

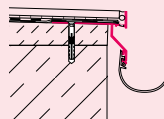

Trauf- und Drainprofil (mit Drainage) und bauseits noch nicht vorhandener Abdichtung

Einbau immer unter der Abdichtung mit der Möglichkeit, eine Balkonrinne einzuhängen

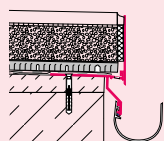

Die Profilfarben entsprechen folgenden RAL- und DB-Farbtönen:

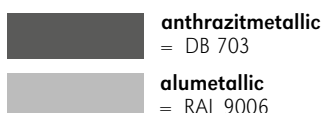

Drainprofile

Drainabschlussprofil	Drain-Kiesleiste	höhenverstellbare Drain-Kiesleiste	Randprofil für aufgestellte Beläge
ProFin® V22/V55	ProFin® KL 60/80	ProFin® KL-H	ProFin® RS/RS-H
			
22 mm oder 55 mm	60 mm oder 80 mm	variabel: 61 -92 mm 92 -150 mm	Verblendungshöhen RS: bis zu 170 mm RS-H: von 170 bis 265 mm
✓	✓	✓	✓
S. 78	S. 80	S. 80	S. 81



Traufprofile			Sockelprofil	Balkonrinnen- und Fallrohrsysteme			
Basis-Profile	Drainabschlussprofil	Beschichtungsprofile		Balkonrinne	Rinnenblende	Gefälleblende	Fallrohre
ProFin® DP11/21	ProFin® DP30	ProFin® BP/BE	ProFin® SP -16 /-25	ProRin® BR	ProRin® RB	ProRin® GB	ProRin® AL
							
11/21 mm in Kombination mit Blende: bis zu 90 mm	30 mm	-	75 mm	50 mm	90 mm	von 50 - 90 mm	-
✓	✓	✓ (Beschichtungen)	✓			✓	
✓	✓	✓ (zum Einhang von Folienverbundblech bei Flachdach- abdichtungen)	✓			✓	
S. 83 ff	S. 88	S. 91/92	S. 79	S. 96	S. 98	S. 99	S. 100

ProFin® V22 ProFin® V55



Drainabschlussprofile für AquaDrain® Flächendrainagen



Einsatz – wenn Abdichtung und Traufprofil bauseits vorhanden sind.

	Art. Nr.	Ausführung	Verkaufs- einheit	logistische Einheit	empf. VK-Preis zzgl. MwSt.
--	----------	------------	----------------------	------------------------	-------------------------------

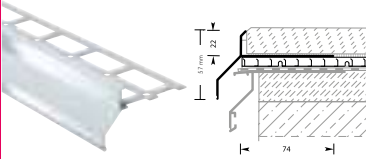

ProFin® V22



Für alle Profile gilt: je Stange 1 Profilverbinder inklusive, je Ecke 2 Profilverbinder inklusive

ProFin® V22 Drainabschlussprofil 	<ul style="list-style-type: none"> ■ Randabschluss zur Abdeckung der AquaDrain® Flächendrainage ■ Aufkantungshöhe 22 mm ■ Material: Aluminium, pulverbeschichtet ■ Einsatz auf AquaDrain® T+ Flächendrainagen für Belagsdicken ab 22 mm (z.B. im TerraMaxx® Verlegeverfahren) 	 1-3 Stangen  ab 4 Stangen	200 73 103 TM	alumetallic	1 Stange/3 m	Karton/30 m inkl. 10 Profil- verbinder	39,98 €/m

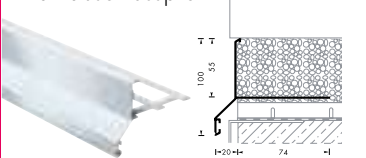

ProFin® V22 Außenecke 90° 	<ul style="list-style-type: none"> ■ Dichtgeschweißt 		200 73 113 TM	alumetallic	1 Stück	Karton/10 Stück inkl. 20 Profil- verbinder	66,83 €/Stück

ProFin® V55

ProFin® V55 Drainabschlussprofil 	<ul style="list-style-type: none"> ■ Randabschluss zur Abdeckung der AquaDrain® Flächendrainage ■ Aufkantungshöhe 55 mm ■ Material: Aluminium, pulverbeschichtet ■ Einsatz in Kombination mit AquaDrain® T+ (Verlegung mit Ausgleichsschicht) und AquaDrain® EK 	 1-3 Stangen  ab 4 Stangen	200 70 203 AV	alumetallic	1 Stange/3 m	Karton/21 m inkl. 7 Profil- verbinder	39,98 €/m

ProFin® V55 Außenecke 90° 	<ul style="list-style-type: none"> ■ Dichtgeschweißt 		200 70 213 AV	alumetallic	1 Stück	Karton/7 Stück inkl. 14 Profil- verbinder	66,83 €/Stück

Zubehör für ProFin® V Profile



ProFin® V22 Profilverbinder ProFin® V55 Profilverbinder 	<ul style="list-style-type: none"> ■ Verbindet und verblendet die Stöße der ProFin® V-Profile ■ Hinweis: im Lieferumfang der Profile bereits enthalten: je Stange 1 Profilverbinder inklusive, je Ecke 2 Profilverbinder inklusive ■ 55 mm breit 		208 80 433 PV	alumetallic, für ProFin® V22	1 Stück	-	5,95 €/Stück
			200 10 333 PV	alumetallic, für ProFin® V55	1 Stück	-	5,82 €/Stück

ProFin® SP Sockelprofil

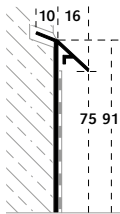

Das 3 in 1 Profil für die Anbindung und den Hinterlaufschutz der Abdichtungsebene.

	Art. Nr.	Ausführung	Verkaufs- einheit	logistische Einheit	empf. VK-Preis zzgl. MwSt.
--	----------	------------	----------------------	------------------------	-------------------------------





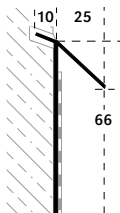

ProFin® SP-16

ProFin® SP-16 Sockelprofil  	<ul style="list-style-type: none"> Für 10 mm dicke Beläge Material: Aluminium pulverbeschichtet Für einen einfachen und sicheren Anschluss von Abdichtungen mit DiProtect® AB oder DiProtect® FLK an aufgehenden Bauteilen Integrierter oberer Hinterlaufschutz der Abdichtung Sauberer Sichtabschluss des Natursteins/der Fliese inkl. Tropfkante Auch für haftungsfeindliche oder minderfeste Untergründe Geprüfter Anschluss mit abP Hinweis: im Lieferumfang der Profile bereits enthalten: je Stange 1 Längsverbinder 	 1-3 Stangen  ab 4 Stangen			
	220 10 102 SP	anthrazitmetallic	1 Stange/3 m	Karton/30 m inkl. 10 Längsverbinder + Befestigungsset	29,11 €/m
	220 10 103 SP	alumetallic			

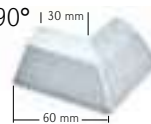
ProFin® SP-25







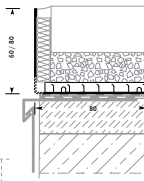

ProFin® SP-25 Sockelprofil  	<ul style="list-style-type: none"> Für 20 mm dicke Beläge, wie Keramikelemente Material: Aluminium pulverbeschichtet Für einen einfachen und sicheren Anschluss von Abdichtungen mit DiProtect® AB oder DiProtect® FLK an aufgehenden Bauteilen Integrierter oberer Hinterlaufschutz der Abdichtung Sauberer Sichtabschluss des Natursteins/der Fliese inkl. Tropfkante Auch für haftungsfeindliche oder minderfeste Untergründe Geprüfter Anschluss mit abP Hinweis: im Lieferumfang der Profile bereits enthalten: je Stange 1 Längsverbinder 	 1-3 Stangen  ab 4 Stangen			
	220 10 202 SP	anthrazitmetallic	1 Stange/3 m	Karton/30 m inkl. 10 Längsverbinder + Befestigungsset	34,13 €/m
	220 10 203 SP	alumetallic			

Zubehör für ProFin® SP Sockelprofile

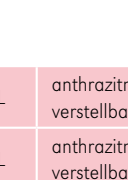
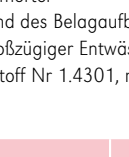
ProFin® SP-16 Außeneckverbinder 90° 30 mm 	<ul style="list-style-type: none"> Material: Aluminium pulverbeschichtet Verbindet und verblendet die Stöße des ProFin® SP Sockelprofils Verbinder kann mit DiProtect® FIX-MSP auf dem Profil verklebt werden 				
	220 10 112 SP	anthrazitmetallic	1 Stück	-	28,09 €/Stück
	220 10 113 SP	alumetallic			
ProFin® SP-25 Außeneckverbinder 90°	220 10 212 SP	anthrazitmetallic	1 Stück	-	28,09 €/Stück
	220 10 213 SP	alumetallic			
	ProFin® SP-16 Inneneckverbinder 90° 60 mm 	<ul style="list-style-type: none"> Material: Aluminium pulverbeschichtet Verbindet und verblendet die Stöße des ProFin® SP Sockelprofils Verbinder kann mit DiProtect® FIX-MSP auf dem Profil verklebt werden 			
220 10 122 SP		anthrazitmetallic	1 Stück	-	28,09 €/Stück
220 10 123 SP		alumetallic			
ProFin® SP-25 Inneneckverbinder 90°	220 10 222 SP	anthrazitmetallic	1 Stück	-	28,09 €/Stück
	220 10 223 SP	alumetallic			
	ProFin® SP-16 Längsverbinder 	<ul style="list-style-type: none"> Material: Aluminium pulverbeschichtet Verbindet und verblendet die Stöße des ProFin® SP Sockelprofils Verbinder kann mit DiProtect® FIX-MSP auf dem Profil verklebt werden Hinweis: im Lieferumfang der Profile bereits enthalten: je Stange 1 Längsverbinder 45 mm breit 			
220 10 182 SP		anthrazitmetallic	1 Stück	-	4,72 €/Stück
220 10 183 SP		alumetallic			
ProFin® SP-25 Längsverbinder	220 10 282 SP	anthrazitmetallic	1 Stück	-	4,92 €/Stück
	220 10 283 SP	alumetallic			



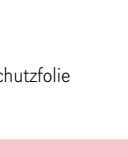









Die Drain-Kiesleisten aus hochwertigem Edelstahl und beschichtetem Aluminium

für einen schönen Randabschluss drainierter Belagsaufbauten.

	Art. Nr.	Ausführung	Verkaufseinheit	logistische Einheit	empf. VK-Preis zzgl. MwSt.
ProFin® KL 60 oder 80 mm Drain-Kiesleiste  h = 60 mm (KL 60) h = 80 mm (KL 80)	<ul style="list-style-type: none"> ■ Als Randeinfassung für Schüttungen aus Kies/Splitt oder Lastverteilschichten aus Estrich/Drainmörtel und zur Verblendung der Drainage und des Belagaufbaus ■ Hohe Entwässerungsleistung dank großzügiger Entwässerungsschlitze ■ Material: Edelstahl geschliffen, Werkstoff Nr 1.4301, mit abziehbarer Schutzfolie 		 1-3 Stangen  ab 4 Stangen		
	202 10 160 KL	Edelstahl, Höhe 60 mm	1 Stange/3 m	Karton/15 m	47,15 €/m
	202 10 180 KL	Edelstahl, Höhe 80 mm			52,48 €/m
ProFin® KL-H 61/92 oder 92/150 höhenverstellbar von 61 bis 92 mm oder 92 bis 150 mm Drain-Kiesleiste 	<ul style="list-style-type: none"> ■ Material: Aluminium, Sichtseiten pulverbeschichtet ■ Höhenverstellbar von 61-92 mm oder 92-150 mm ■ Schräg einstellbar – ideal bei keilförmigen Randbereichen, wenn Oberflächengefälle ≠ Abdichtungsgefälle ■ Besonders geeignet für TerraMaxx® aufgestelzte Systeme 		 1-3 Stangen  ab 4 Stangen		
	202 10 161 KL	anthrazitmetallisch, höhenverstellbar von 61 bis 92 mm	1 Stange/3 m	Karton/15 m	59,76 €/m
	202 10 192 KL	anthrazitmetallisch; höhenverstellbar 92 bis 150 mm	1 Stange/3 m	Karton/12 m	65,19 €/m
<h3>Zubehör für ProFin® KL Drain-Kiesleiste</h3>					
ProFin® KL 60 oder 80 mm Profilverbinder 	<ul style="list-style-type: none"> ■ Material: Edelstahl geschliffen, Werkstoff Nr 1.4301 ■ Verbindet und verblendet die Stöße der ProFin® KL Drain-Kiesleiste ■ Verbinder wird mit DiProtect® FIX-MSP (Seite 99) auf der ProFin® KL Drain-Kiesleiste verklebt ■ 50 mm breit 				
	202 80 160 KL	Edelstahl, Höhe 60 mm	1 Stück	-	5,93 €/Stück
	202 80 180 KL	Edelstahl, Höhe 80 mm	1 Stück		
ProFin® KL-H Profilverbinder 	<ul style="list-style-type: none"> ■ Material: Aluminium pulverbeschichtet ■ Verbindet und verblendet die Stöße der ProFin® KL-H Drain-Kiesleiste ■ Verbinder wird mit DiProtect® FIX-MSP (Seite 99) auf der ProFin® KL-H Drain-Kiesleiste verklebt ■ 50 mm breit 				
	202 80 192 KL	Aluminium, anthrazitmetallisch, Höhe 150 mm	1 Stück	-	7,23 €/Stück
ProFin® KL 60 oder 80 mm Außeneckverbinder 90° 	<ul style="list-style-type: none"> ■ Material: Edelstahl geschliffen, Werkstoff Nr 1.4301 ■ Verbindet und verblendet die Stöße der ProFin® KL Drain-Kiesleiste im Eckbereich ■ Verbinder wird mit DiProtect® FIX-MSP (Seite 99) auf der ProFin® KL Drain-Kiesleiste verklebt ■ 50 mm breit 				
	202 80 260 KL	Edelstahl, Höhe 60 mm	1 Stück	-	15,07 €/Stück
	202 80 280 KL	Edelstahl, Höhe 80 mm	1 Stück		
ProFin® KL-H Außeneckverbinder 90° 	<ul style="list-style-type: none"> ■ Material: Aluminium pulverbeschichtet ■ Verbindet und verblendet die Stöße der ProFin® KL-H Drain-Kiesleiste im Eckbereich. ■ Verbinder wird mit DiProtect® FIX-MSP (Seite 99) auf der ProFin® KL-H Drain-Kiesleiste verklebt ■ 50 mm breit 				
	202 80 292 KL	Aluminium, anthrazitmetallisch, Höhe 150 mm	1 Stück	-	16,35 €/Stück

Die kürz- & verlängerbaren Randprofile aus beschichtetem Aluminium



für einen schönen Randabschluss am TerraMaxx® RS Alu-Rahmensystem.



	Art. Nr.	Ausführung	Verkaufseinheit	logistische Einheit	empf. VK-Preis zzgl. MwSt.
ProFin® RS Randprofil 		<ul style="list-style-type: none"> Material: Aluminium, Sichtseiten pulverbeschichtet Randprofil/Randblende, 170 mm, zum einfachen, direkten Befestigen am TerraMaxx® RS Alu-Rahmensystem Einfaches Kürzen mittels Schneidmarkierungen auf der Rückseite Mit universellem, wendbarem Profilhalter für wahlweise 20 mm oder 30 mm starke Beläge. Im Lieferumfang sind 3 ProFin® RS Profilhalter enthalten (pro lfm ist ein Halter zu verwenden) Befestigung mit TerraMaxx® RS Edelstahlschrauben (Seite 39) 		 1-3 Stangen  ab 4 Stangen	
	202 20 110 RS	anthrazitmetallic, 3 m Stange	1 Stange/3 m	Karton/12 m	50,84 €/m
ProFin® RS-H Randprofil mit Verlängerungsblende 		<ul style="list-style-type: none"> Material: Aluminium, Sichtseiten pulverbeschichtet Randprofil mit Verlängerungsblende, zum einfachen, direkten Befestigen am TerraMaxx® RS Alu-Rahmensystem Höhenverstellbar von 170 - 265 mm, Schräg einstellbar - ideal bei keilförmigen Randbereichen Mit universellem, wendbarem Profilhalter für wahlweise 20 mm oder 30 mm starke Beläge. Im Lieferumfang sind 3 ProFin® RS Profilhalter enthalten (pro lfm ist ein Halter zu verwenden) Befestigung mit TerraMaxx® RS Edelstahlschrauben (Seite 39) 		 1-3 Stangen  ab 4 Stangen	
	202 20 113 RS	anthrazitmetallic	1 Stange/3 m	Karton/12 m	85,95 €/m
ProFin® RS Profilhalter 		<ul style="list-style-type: none"> Profilhalter zur Befestigung am Alu-Rahmensystem Für wahlweise 20 mm oder 30 mm starke Beläge durch einfaches Wenden Pro Profilhalter ist eine TerraMaxx® RS Edelstahlschraube erforderlich Im Lieferumfang der ProFin® RS Profile sind bereits 3 Profilhalter (pro lfm ist ein Halter zu verwenden) 			
	202 80 301 RS	Profilhalter	1 Stück	-	9,23 €/Stück
ProFin® RS Profilverbinder 		<ul style="list-style-type: none"> Material: Aluminium: Sichtseiten pulverbeschichtet Verbindet und verblendet die Stöße der ProFin® RS Randblende Verbinder wird mit DiProtec® FIX-MSP auf der ProFin® RS Randblende verklebt 50 mm breit 			
	202 80 305 RS	Aluminium, anthrazitmetallic, 263,5 x 50 mm	1 Stück	-	10,30 €/Stück
ProFin® RS Außeneckverbinder 90° 		<ul style="list-style-type: none"> Material: Aluminium: Sichtseiten pulverbeschichtet Verbindet und verblendet die Stöße der ProFin® RS Randblende im Eckbereich Verbinder wird mit DiProtec® FIX-MSP auf der ProFin® RS Randblende verklebt 50 mm breit 			
	202 80 304 RS	Aluminium, anthrazitmetallic, 263,5 x 50 mm	1 Stück	-	19,27 €/Stück

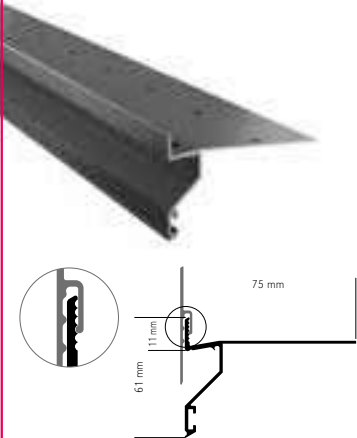

Drainabschlussprofil für die Verbundverlegung **oder für Drainage- und Stelzlageraufbauten bis 86 mm – mit ProFin® BL-R Aufsteck-Blenden.**



	Art. Nr.	Ausführung	Verkaufs-einheit	logistische Einheit	empf. VK-Preis zzgl. MwSt.
--	----------	------------	------------------	---------------------	----------------------------

Für alle Profile gilt: je Stange 1 Profilverbinder + Befestigungs-Set inklusive, je Ecke 2 Profilverbinder + Befestigungs-Set inklusive

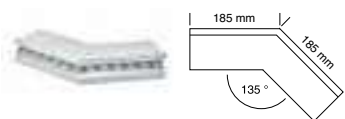
ProFin® DP11 Basisprofil 	<ul style="list-style-type: none"> ■ Profilergeneration mit ungestanztem Schenkel zum sicheren, einfachen Andichten von Abdichtungen in Verbindung mit DiProtec® AB Dichtbandtechnologie ■ Mit Entwässerungsschlitzen zur Abführung von Oberflächen- und Sickerwasser ■ Material: Aluminium, pulverbeschichtet ■ Mit Einhangtasche zum Einhängen der ProFin® Balkonrinnen ■ Einsatzbereiche: <ul style="list-style-type: none"> - als Randabschluss mit 11 mm Aufkantung im Verbund mit mineralischen Dichtschlämme - als Randabschluss für drainierte Belagsaufbauten - in Kombination mit ProFin® BL-R Aufsteck-Blenden (siehe auch Seite 86) - Abdichtungen DiProtec® SDB, KSK, FLK und mineralische Dichtschlämme 	 1-3 Stangen  ab 4 Stangen		
	200 31 602 FA anthrazitmetallic	1 Stange/3 m	Karton/30 m inkl. 10 Profil-Verbinder + Befestigungs-Set	44,13 €/m
	200 31 603 FA alumetallic			

ProFin® DP11 Außenecke 90° 	<ul style="list-style-type: none"> ■ Dichtgeschweißt 		
	200 31 612 FA anthrazitmetallic		1 Stück
200 31 613 FA alumetallic			

ProFin® DP11 Außenecke 135° 	<ul style="list-style-type: none"> ■ Dichtgeschweißt 		
	200 31 622 FA anthrazitmetallic		1 Stück
200 31 623 FA alumetallic			

ProFin® DP11 Innenecke 90° 	<ul style="list-style-type: none"> ■ Dichtgeschweißt 		
	200 31 632 FA anthrazitmetallic		1 Stück
200 31 633 FA alumetallic			

Systemkomponenten | Seite 104/105



 <p>DiProtec® AB-K Butyl-Abdichtungsband Kunststoff für Schnelldichtbahn</p>	 <p>DiProtec® AB-V Butyl-Abdichtungsband Vlies für mineralische Dichtschlämme</p>	 <p>DiProtec® KSK-AB für Kaltselbstklebebahn</p>
--	---	---



ProFin® DP 21

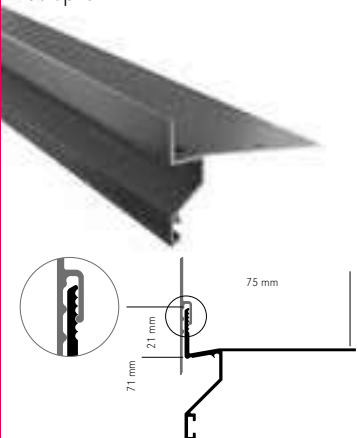

Drainabschlussprofil für Watec® Drain KP+ oder für Drainage- und Stelzlageraufbauten bis 94 mm – mit ProFin® BL-R Aufsteck-Blenden.



	Art. Nr.	Ausführung	Verkaufs- einheit	logistische Einheit	empf. VK-Preis zzgl. MwSt.
--	----------	------------	----------------------	------------------------	-------------------------------

Für alle Profile gilt: je Stange 1 Profilverbinder + Befestigungs-Set inklusive, je Ecke 2 Profilverbinder + Befestigungs-Set inklusive

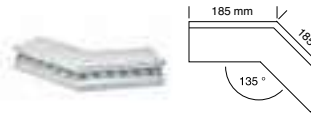
ProFin® DP21 Basisprofil 	<ul style="list-style-type: none"> ■ Profilverbinder mit ungestanztem Schenkel zum sicheren, einfachen Andichten von Abdichtungen in Verbindung mit DiProtec® AB Dichtbandtechnologie ■ Mit Entwässerungsschlitz zur Abführung von Oberflächen- und Sickerwasser ■ Material: Aluminium, pulverbeschichtet ■ Mit Einhangtasche zum Einhängen der ProFin® Balkonrinnen ■ Einsatzbereiche: <ul style="list-style-type: none"> - als Randabschluss mit 21 mm Aufkantung in Komb. mit WatecDrain®KP+ Dünnschichtdrainage - als Randabschluss für drainierte Belagsaufbauten – in Kombination mit ProFin® BL-R Aufsteck-Blenden (siehe auch Seite 86) - Abdichtungen DiProtec® SDB, KSK, FLK und mineralische Dichtschlämme 	 1-3 Stangen  ab 4 Stangen					
	<table border="1"> <tr> <td>200 22 502 VE</td> <td>anthrazitmetallic</td> <td rowspan="2">1 Stange/3 m</td> <td rowspan="2">Karton/30 m inkl. 10 Profil-Verbinder + Befestigungs-Set</td> <td rowspan="2">49,10 €/m</td> </tr> <tr> <td>200 22 503 VE</td> <td>alumetallic</td> </tr> </table>	200 22 502 VE	anthrazitmetallic	1 Stange/3 m	Karton/30 m inkl. 10 Profil-Verbinder + Befestigungs-Set	49,10 €/m	200 22 503 VE
200 22 502 VE	anthrazitmetallic	1 Stange/3 m	Karton/30 m inkl. 10 Profil-Verbinder + Befestigungs-Set				49,10 €/m
200 22 503 VE	alumetallic						

ProFin® DP21 Außenecke 90° 	<ul style="list-style-type: none"> ■ Dichtgeschweißt 						
	<table border="1"> <tr> <td>200 22 512 VE</td> <td>anthrazitmetallic</td> <td rowspan="2">1 Stück</td> <td rowspan="2">Karton/10 Stück inkl. 20 Profil-Verbinder + Befestigungs-Set</td> <td rowspan="2">70,01 €/Stück</td> </tr> <tr> <td>200 22 513 VE</td> <td>alumetallic</td> </tr> </table>		200 22 512 VE	anthrazitmetallic	1 Stück	Karton/10 Stück inkl. 20 Profil-Verbinder + Befestigungs-Set	70,01 €/Stück
200 22 512 VE	anthrazitmetallic	1 Stück	Karton/10 Stück inkl. 20 Profil-Verbinder + Befestigungs-Set	70,01 €/Stück			
200 22 513 VE	alumetallic						

ProFin® DP21 Außenecke 135° 	<ul style="list-style-type: none"> ■ Dichtgeschweißt 						
	<table border="1"> <tr> <td>200 22 712 VE</td> <td>anthrazitmetallic</td> <td rowspan="2">1 Stück</td> <td rowspan="2">Karton/10 Stück inkl. 20 Profil-Verbinder + Befestigungs-Set</td> <td rowspan="2">73,49 €/Stück</td> </tr> <tr> <td>200 22 713 VE</td> <td>alumetallic</td> </tr> </table>		200 22 712 VE	anthrazitmetallic	1 Stück	Karton/10 Stück inkl. 20 Profil-Verbinder + Befestigungs-Set	73,49 €/Stück
200 22 712 VE	anthrazitmetallic	1 Stück	Karton/10 Stück inkl. 20 Profil-Verbinder + Befestigungs-Set	73,49 €/Stück			
200 22 713 VE	alumetallic						

ProFin® DP21 Innenecke 90° 	<ul style="list-style-type: none"> ■ Dichtgeschweißt 						
	<table border="1"> <tr> <td>200 22 532 VE</td> <td>anthrazitmetallic</td> <td rowspan="2">1 Stück</td> <td rowspan="2">-</td> <td rowspan="2">73,49 €/Stück</td> </tr> <tr> <td>200 22 533 VE</td> <td>alumetallic</td> </tr> </table>		200 22 532 VE	anthrazitmetallic	1 Stück	-	73,49 €/Stück
200 22 532 VE	anthrazitmetallic	1 Stück	-	73,49 €/Stück			
200 22 533 VE	alumetallic						



Systemkomponenten | Seite 104/105



 <p>DiProtec® AB-K Butyl-Abdichtungsband Kunststoff für Schnelldichtbahn</p>	 <p>DiProtec® AB-V Butyl-Abdichtungsband Vlies für mineralische Dichtschlämme</p>	 <p>DiProtec® KSK-AB für Kaltselbstklebebahn</p>
--	---	--

Aufsteckbare Raster-Profil-Blenden für verschiedene Aufbauhöhen **in Kombination mit ProFin® DP11 / DP21 Basis-Profilen.**



	Art. Nr.	Ausführung	Verkaufseinheit	logistische Einheit	empf. VK-Preis zzgl. MwSt.
--	----------	------------	-----------------	---------------------	----------------------------



Für alle Profile gilt: je Stange 1 Blendenverbinder inklusive, je Ecke 2 Blendenverbinder inklusive

ProFin® BL-R 25/R 45/R 65 Aufsteck-Blenden 	<ul style="list-style-type: none"> ■ Aufsteckbare Blenden verdecken in Kombination mit den Basisprofilen ProFin® DP11, 21 Belagsaufbauten von 11-94 mm Höhe – siehe Baukastensystem Seite 82 ■ Material: Aluminium, pulverbeschichtet ■ Sickerwasser wird hinter der Blende verdeckt abgeleitet ■ Entkopplung der Blende vom Basisprofil = größte Verminderung von Scherkräften auf die Abdichtung 		 1-3 Stangen  ab 4 Stangen		
	210 70 132 BL	anthrazitmetallic, 25 mm	1 Stange/3 m	Karton, 20 Stück, inkl. 20 Blendenverbinder	23,37 €/m
	210 70 133 BL	alumetallic, 25 mm			
	210 70 162 BL	anthrazitmetallic, 45 mm	1 Stange/3 m	Karton, 20 Stück, inkl. 20 Blendenverbinder	26,55 €/m
	210 70 163 BL	alumetallic, 45 mm			
	210 70 182 BL	anthrazitmetallic, 65 mm	1 Stange/3 m	Karton, 15 Stück, inkl. 15 Blendenverbinder	27,57 €/m
	210 70 183 BL	alumetallic, 65 mm			

ProFin® BL-R 25/R 45/R 65 Blenden-Außenecke 90° 	<ul style="list-style-type: none"> ■ Dichtgeschweißt ■ 185 x 185 mm 				
	210 72 232 BL	anthrazitmetallic, 25 mm	1 Stück	Karton, 10 Stück inkl. 20 Blendenverbinder	46,13 €/Stück
	210 72 233 BL	alumetallic, 25 mm			
	210 72 262 BL	anthrazitmetallic, 45 mm	1 Stück	Karton, 10 Stück inkl. 20 Blendenverbinder	46,13 €/Stück
	210 72 263 BL	alumetallic, 45 mm			
	210 72 282 BL	anthrazitmetallic, 65 mm	1 Stück	Karton, 10 Stück inkl. 20 Blendenverbinder	46,13 €/Stück
210 72 283 BL	alumetallic, 65 mm				

	Art. Nr.	Ausführung	Verkaufseinheit	logistische Einheit	empf. VK-Preis zzgl. MwSt.
--	----------	------------	-----------------	---------------------	----------------------------



ProFin® BL-R 25/R 45/R 65 Blenden-Außenecke 135° 	<ul style="list-style-type: none"> ■ Dichtgeschweißt ■ 185 x 185 mm 				
	210 72 332 BL	anthrazitmetallic, 25 mm	1 Stück	Karton, 10 Stück inkl. 20 Blendenverbinder	48,18 €/Stück
	210 72 333 BL	alumetallic, 25 mm			
	210 72 362 BL	anthrazitmetallic, 45 mm	1 Stück	Karton, 10 Stück inkl. 20 Blendenverbinder	48,18 €/Stück
	210 72 363 BL	alumetallic, 45 mm			
	210 72 382 BL	anthrazitmetallic, 65 mm	1 Stück	Karton, 10 Stück inkl. 20 Blendenverbinder	48,18 €/Stück
210 72 383 BL	alumetallic, 65 mm				



ProFin® BL-R 25/R 45/R 65 Blenden-Innenecke 90° 	<ul style="list-style-type: none"> ■ Dichtgeschweißt ■ 185 x 185 mm 				
	210 72 432 BL	anthrazitmetallic, 25 mm	1 Stück (inkl. 2 Blendenverbinder)	-	48,18 €/Stück
	210 72 433 BL	alumetallic, 25 mm			
	210 72 462 BL	anthrazitmetallic, 45 mm	1 Stück (inkl. 2 Blendenverbinder)	-	48,18 €/Stück
	210 72 463 BL	alumetallic, 45 mm			
	210 72 482 BL	anthrazitmetallic, 65 mm	1 Stück (inkl. 2 Blendenverbinder)	-	48,18 €/Stück
210 72 483 BL	alumetallic, 65 mm				

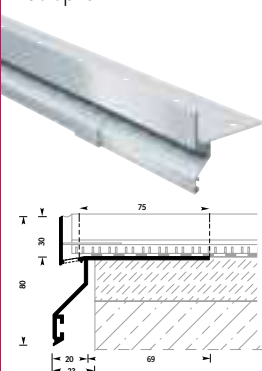

Drainabschlussprofil für Keramikelemente und Naturstein



	Art. Nr.	Ausführung	Verkaufs- einheit	logistische Einheit	empf. VK-Preis zzgl. MwSt.
--	----------	------------	----------------------	------------------------	-------------------------------

Für alle Profile gilt: je Stange 1 Profilverbinder + Befestigungs-Set inklusive, je Ecke 2 Profilverbinder + Befestigungs-Set inklusive

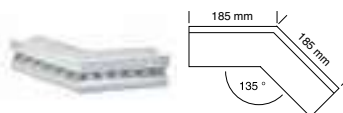
ProFin® DP30 Basisprofil 	<ul style="list-style-type: none"> ■ Profildesign mit ungestanztem Schenkel zum sicheren, einfachen Andichten von Abdichtungen in Verbindung mit DiProtec® AB Dichtbandtechnologie ■ Mit Entwässerungsschlitzen zur Abführung von Oberflächen- und Sickerwasser ■ Material: Aluminium, pulverbeschichtet ■ Mit Einhangtasche zum Einhängen der ProRin® Balkonrinnen ■ Einsatzbereiche: <ul style="list-style-type: none"> - als Randabschluss für drainierte Belagsaufbauten mit AquaDrain® Drainagen - Abdichtungen DiProtec® SDB, KSK, FLK und mineralische Dichtschlämme - speziell für TerraMaxx® PF Verfahren mit Keramikelementen 	 1-3 Stangen  ab 4 Stangen					
	<table border="1"> <tr> <td>200 40 502 DP</td> <td>anthrazitmetallic</td> <td rowspan="2">1 Stange/3 m</td> <td rowspan="2">Karton/21 m inkl. 7 Profil-Verbinder + Befestigungs-Set</td> <td rowspan="2">51,20 €/m</td> </tr> <tr> <td>200 40 503 DP</td> <td>alumetallic</td> </tr> </table>	200 40 502 DP	anthrazitmetallic	1 Stange/3 m	Karton/21 m inkl. 7 Profil-Verbinder + Befestigungs-Set	51,20 €/m	200 40 503 DP
200 40 502 DP	anthrazitmetallic	1 Stange/3 m	Karton/21 m inkl. 7 Profil-Verbinder + Befestigungs-Set				51,20 €/m
200 40 503 DP	alumetallic						

ProFin® DP30 Außenecke 90° 	<ul style="list-style-type: none"> ■ Dichtgeschweißt 						
	<table border="1"> <tr> <td>200 40 512 DP</td> <td>anthrazitmetallic</td> <td rowspan="2">1 Stück</td> <td rowspan="2">Karton/10 Stück inkl. 20 Profil-Verbinder + Befestigungs-Set</td> <td rowspan="2">70,01 €/Stück</td> </tr> <tr> <td>200 40 513 DP</td> <td>alumetallic</td> </tr> </table>		200 40 512 DP	anthrazitmetallic	1 Stück	Karton/10 Stück inkl. 20 Profil-Verbinder + Befestigungs-Set	70,01 €/Stück
200 40 512 DP	anthrazitmetallic	1 Stück	Karton/10 Stück inkl. 20 Profil-Verbinder + Befestigungs-Set	70,01 €/Stück			
200 40 513 DP	alumetallic						

ProFin® DP30 Außenecke 135° 	<ul style="list-style-type: none"> ■ Dichtgeschweißt 						
	<table border="1"> <tr> <td>200 40 712 DP</td> <td>anthrazitmetallic</td> <td rowspan="2">1 Stück</td> <td rowspan="2">Karton/10 Stück inkl. 20 Profil-Verbinder + Befestigungs-Set</td> <td rowspan="2">73,49 €/Stück</td> </tr> <tr> <td>200 40 713 DP</td> <td>alumetallic</td> </tr> </table>		200 40 712 DP	anthrazitmetallic	1 Stück	Karton/10 Stück inkl. 20 Profil-Verbinder + Befestigungs-Set	73,49 €/Stück
200 40 712 DP	anthrazitmetallic	1 Stück	Karton/10 Stück inkl. 20 Profil-Verbinder + Befestigungs-Set	73,49 €/Stück			
200 40 713 DP	alumetallic						

ProFin® DP30 Innenecke 90° 	<ul style="list-style-type: none"> ■ Dichtgeschweißt 						
	<table border="1"> <tr> <td>200 40 532 DP</td> <td>anthrazitmetallic</td> <td rowspan="2">1 Stück</td> <td rowspan="2">-</td> <td rowspan="2">73,49 €/Stück</td> </tr> <tr> <td>200 40 533 DP</td> <td>alumetallic</td> </tr> </table>		200 40 532 DP	anthrazitmetallic	1 Stück	-	73,49 €/Stück
200 40 532 DP	anthrazitmetallic	1 Stück	-	73,49 €/Stück			
200 40 533 DP	alumetallic						

Systemkomponenten | Seite 104



DiProtec® AB-K
Butyl-Abdichtungsband Kunststoff für Schnelldichtbahn



DiProtec® AB-V
Butyl-Abdichtungsband Vlies für mineralische Dichtschlämme



DiProtec® KSK-AB
für Kaltselbstklebebahn

Zubehör für alle ProFin® Basisprofile

	Art. Nr.	Ausführung	Verkaufs- einheit	logistische Einheit	empf. VK-Preis zzgl. MwSt.
--	----------	------------	----------------------	------------------------	-------------------------------

Zubehör für ProFin® DP Basisprofile

ProFin® DP11/21/30 Aufkantungsclips 	<ul style="list-style-type: none"> Zur Verkleidung der Aufkantungsstöße bei den ProFin® DP11 / DP21 / DP30 Profilen (nicht erforderlich beim Einsatz von ProFin® BL Aufsteck-Blenden) 				
	208 80 132 FA	anthrazitmetallic, 11 mm	1 Stück	-	4,11 €/Stück
	208 80 133 FA	alumetallic, 11 mm			
	208 80 152 VE	anthrazitmetallic, 21 mm			
	208 80 153 VE	alumetallic, 21 mm			
	208 80 162 DP	anthrazitmetallic, 30 mm			
	208 80 163 DP	alumetallic, 30 mm			



ProFin® DP Profilverbinder 	<ul style="list-style-type: none"> Verbindet und verblendet die Stöße der ProFin® DP Profile Hinweis: im Lieferumfang der Profile bereits enthalten: je Stange 1 Profilverbinder inklusive, je Ecke 2 Profilverbinder inklusive 45 mm breit 				
	208 80 402 PV	anthrazitmetallic	1 Stück	-	5,95 €/Stück
	208 80 403 PV	alumetallic			



Zubehör für ProFin® BL Aufsteck-Blenden



ProFin® BL-R 25/R 45/R 65 Blendenverbinder 	<ul style="list-style-type: none"> Verbindet und verblendet die Stöße der ProFin® BL-R Aufsteck-Blenden Hinweis: im Lieferumfang der Blenden bereits enthalten: je Stange 1 Blendenverbinder inklusive, je Ecke 2 Blendenverbinder inklusive 45 mm breit 				
	201 70 832 BL	anthrazitmetallic, 25 mm	1 Stück	-	5,64 €/Stück
	201 70 833 BL	alumetallic, 25 mm			
	201 70 862 BL	anthrazitmetallic, 45 mm			
	201 70 863 BL	alumetallic, 45 mm			
	201 70 882 BL	anthrazitmetallic, 65 mm			
	201 70 883 BL	alumetallic, 65 mm			

Balkonblende als Verlängerung für alle ProFin® Randprofile Verblendet Balkon-Stirnseiten

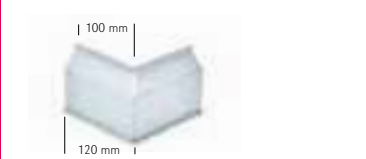

	Art. Nr.	Ausführung	Verkaufseinheit	logistische Einheit	empf. VK-Preis zzgl. MwSt.
--	----------	------------	-----------------	---------------------	----------------------------

ProFin® BB-90 Balkonblende 90 mm Höhe 	<ul style="list-style-type: none"> Zur Verlängerung der Profilschenkel aller ProFin® Profile um 43 mm auf insgesamt 90 mm Pro Stange inkl. 1 ProRin® Profilverbinder mit Schrauben Material: Aluminium pulverbeschichtet 		 1-3 Stangen  ab 4 Stangen		
	200 60 352 BB	anthrazitmetallic	1 Stange/ 2,25m	-	29,11 €/m
	200 60 353 BB	alumetallic			

ProRin® RB Außenecke 90° 	<ul style="list-style-type: none"> Inkl. 2 ProRin® RB Profilverbinder mit Schrauben 				
	208 81 712 RB	anthrazitmetallic	1 Stück	-	59,04 €/Stück
	208 81 713 RB	alumetallic			

ProRin® RB Außenecke 135° 	<ul style="list-style-type: none"> Inkl. 2 ProRin® RB Profilverbinder mit Schrauben 				
	208 81 722 RB	anthrazitmetallic	1 Stück	-	61,30 €/Stück
	208 81 723 RB	alumetallic			

Zubehör für ProFin® BB



ProFin® RB Profilverbinder 	<ul style="list-style-type: none"> Inkl. Schrauben verbinden die Profilstöße der ProFin® BB Balkonblenden, bereits im Lieferumfang bei ProFin® BB enthalten 45 mm breit 				
	208 81 702 RB	anthrazitmetallic	1 Stück	-	6,05 €/Stück
	208 81 703 RB	alumetallic			



Beschichtungsprofil zur Montage auf dem Estrich

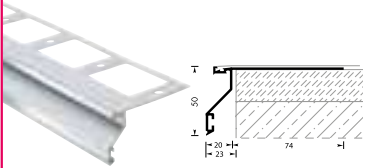

Sichere, saubere Randabschlüsse bei Balkonbeschichtungen.



	Art. Nr.	Ausführung	Verkaufseinheit	logistische Einheit	empf. VK-Preis zzgl. MwSt.
--	----------	------------	-----------------	---------------------	----------------------------

Für alle Profile gilt: je Stange 1 Profilverbinder + Befestigungs-Set inklusive, je Ecke 2 Profilverbinder + Befestigungs-Set inklusive

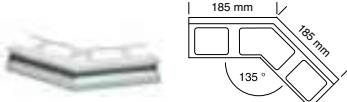

ProFin® BP Beschichtungsprofil 	<ul style="list-style-type: none"> ■ Randabschluss für Balkonbeschichtungen ■ Montage auf dem Gefälleestrich mit nachfolgender Beschichtung ■ Material: Aluminium, pulverbeschichtet ■ Verkrallungsrille für gute Haftung der Beschichtung im Kantenbereich ■ Aufkantung für sauberen Randabschluss und gegen Überlaufen der Beschichtung ■ Als Randabschluss mit Bahnenabdichtungen nach DIN 18531 T1-4, in Kombination mit Folienverbundblech ■ Mit Einhangtasche zum Einhängen der ProFin® Balkonrinnen 		 1-3 Stangen  ab 4 Stangen	
	200 30 902 BP	anthrazitmetallic	1 Stange/3 m	Karton/30 m inkl. 10 Profil-Verbinder + Befestigungs-Set
200 30 903 BP	alumetallic			

ProFin® BP Außenecke 90° 	<ul style="list-style-type: none"> ■ Dichtgeschweißt 				
	200 30 912 BP	anthrazitmetallic	1 Stück	Karton/10 Stück inkl. 20 Profil-Verbinder + Befestigungs-Set	70,01 €/Stück
200 30 913 BP	alumetallic				

ProFin® BP Außenecke 135° 	<ul style="list-style-type: none"> ■ Dichtgeschweißt 				
	200 30 922 BP	anthrazitmetallic	1 Stück	Karton/10 Stück inkl. 20 Profil-Verbinder + Befestigungs-Set	73,49 €/Stück
200 30 923 BP	alumetallic				

ProFin® BP Innenecke 90° 	<ul style="list-style-type: none"> ■ Dichtgeschweißt 				
	200 30 932 BP	anthrazitmetallic	1 Stück	-	73,49 €/Stück
200 30 933 BP	alumetallic				

Zubehör für ProFin® BP Profile



ProFin® DP Profilverbinder 	<ul style="list-style-type: none"> ■ Verbindet und verblendet die Stöße der ProFin® BP Profile ■ Hinweis: im Lieferumfang der Profile bereits enthalten: je Stange 1 Profilverbinder inklusive, je Ecke 2 Profilverbinder inklusive ■ 45 mm breit 				
	208 80 402 PV	anthrazitmetallic	1 Stück	-	5,95 €/Stück
208 80 403 PV	alumetallic				

Beschichtungsprofil zur Montage im Estrich

Sichere, saubere Randabschlüsse bei Balkonbeschichtungen.

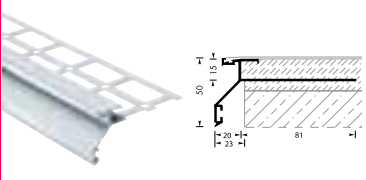

	Art. Nr.	Ausführung	Verkaufseinheit	logistische Einheit	empf. VK-Preis zzgl. MwSt.
--	----------	------------	-----------------	---------------------	----------------------------

Für alle Profile gilt: je Stange 1 Profilverbinder + Befestigungs-Set inklusive, je Ecke 2 Profilverbinder + Befestigungs-Set inklusive

ProFin® BE Beschichtungs-Estrichprofil 	Wie ProFin® BP Beschichtungsprofil, aber ■ Zur Einbettung in den Gefälleverbundestrich mit nachfolgender Balkonbeschichtung				
	200 10 623 BE	alumetallic	1 Stange/3 m	Karton/30 m inkl. 10 Profil-Verbinder + Befestigungs-Set	47,25 €/m

ProFin® BE Außenecke 90° 	■ Dichtgeschweißt				
	200 10 633 BE	alumetallic	1 Stück	Karton/10 Stück inkl. 20 Profil-Verbinder + Befestigungs-Set	58,73 €/Stück

Zubehör für ProFin® BE Profile

ProFin® DP Profilverbinder 	■ Verbindet und verblendet die Stöße der ProFin® BE Profile ■ Hinweis: im Lieferumfang der Profile bereits enthalten: je Stange 1 Profilverbinder inklusive, je Ecke 2 Profilverbinder inklusive ■ 45 mm breit				
	208 80 402 PV	anthrazitmetallic	1 Stück	-	5,95 €/Stück
	208 80 403 PV	alumetallic			

CHECKLISTE BALKON-/TERRASSEN-PLANUNG

Kunde / Projekt



Objekt-Art Balkon Terrasse Dachterrasse/Treppe¹

Untergrund
 gebunden ungebunden

Estrich
 vorhanden nicht vorhanden

Abdichtung vorhanden einbauen nicht benötigt

Untergrundgefälle vorhanden
 nicht vorhanden..... Untergrundgefälle ausführen oder Belagsgefälle ausführen

Freie Belagsränder vorhanden..... Balkonrinne einbauen
 nicht vorhanden..... Bodenabläufe/Brüstungsspeier vorhanden oder einbauen

Maße Außenfläche _____ cm

Konstruktionshöhe _____ mm Höhe Oberkante vorhandener Untergrund (Abdichtung, Estrich, Schotter, Wärmedämmung) bis maximale Höhe an der Türschwelle

Tür(en) _____ mm Breite _____ mm Laibungstiefe

Bodentiefe Fenster _____ mm Breite _____ mm Laibungstiefe

Belagsart Keramikelemente (ab 20 mm Dicke) keramische Fliese (ab 8 mm Dicke)
 Naturwerksteinplatten (ab 30 mm Dicke) Betonwerksteinplatten (ab 40 mm Dicke)
 Natur-/Betonwerksteinpflaster (ab 60 mm Dicke)

Maße Belagselemente _____ mm Länge _____ mm Breite _____ mm Dicke

Verlegeart fest verklebt auf Stelzlagern*
 lose auf Kies/Splitt* auf Rahmensystem* *Fugen offen geschlossen

Verlegemuster Kreuzfuge Verband

Verlegerichtung längs quer

¹ Bei einer Dachterrasse davon ausgehen, dass sich darunter ein abgeschlossener Raum befindet.

Passendes Entwässerungssystem, Materialliste und Verlegeplan konfigurieren auf **Kosy.Gutjahr.com**



GUTJAHR Balkonrinnen- und Fallrohrsystem

Gezielte, regelgerechte
Randentwässerung von
Balkonen.

**Die wertbeständige Komplett-
lösung aus Aluminium.**



Das intelligente Komponenten-System

ProRin® – das komplette Alu-Rinnen- und Fallrohrsystem sorgt für eine gezielte Oberflächenentwässerung gemäß DIN 1986-100.

Die Systemkomponenten wurden als Bausatz konzipiert. Die ProRin® BR Balkonrinnen lassen sich ohne Löten und ohne Kleben einfach in die Profiltaschen der ProFin® Profile einhängen. Die Komplettentwässerung über Fallrohre erfolgt schnell und sauber über das steckbare ProRin® AL Fallrohr-System aus Aluminium.

ProRin® ist das erste Fallrohrsystem aus pulverbeschichtetem Aluminium. Das macht es besonders leicht, optisch hochwertig und vor allem dauerhaft wertbeständig. Zudem entwässert es dadurch gezielt und regelgerecht und ist zusammen mit den anderen ProRin® Systemkomponenten eine optimale Komplettlösung.

Nicht regelgerechte Balkonentwässerung schafft Probleme!

Unkontrolliert ablaufendes Wasser kann schnell zum Reklamations- oder Sanierungsfall werden. Schmutzwasser, das ungehindert an den Stirnseiten der Balkonkragplatte abläuft, hinterlässt hässliche, unansehnliche Schmutzfahnen. Die Bausubstanz wird nachhaltig geschädigt und Nachbarn in darunterliegenden Stockwerken werden belästigt.

Vorteile

- **Wertbeständig:**
Hochwertiges pulverbeschichtetes Aluminiumsystem
- **Einfach:**
Durch vorgefertigte Systemkomponenten im Baukastensystem
- **Sauber:**
Kein Löten, kein Kleben dank intelligenter Verbindungstechnik
- **Clever:**
Spart gewerkeübergreifende Koordination, da Belag und Montage des Balkonrinnensystems von einem Gewerk auszuführen sind



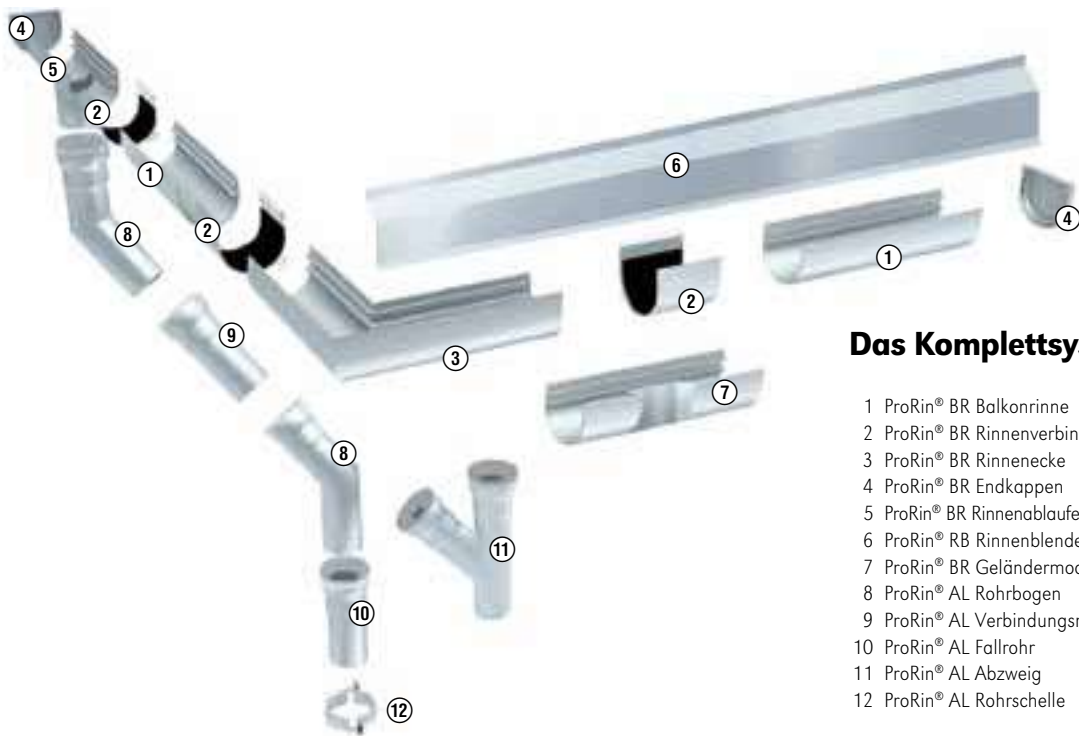

Das Komplettsystem

- 1 ProRin® BR Balkonrinne
- 2 ProRin® BR Rinnenverbinder
- 3 ProRin® BR Rinnenecke
- 4 ProRin® BR Endkappen
- 5 ProRin® BR Rinnenablaufelement
- 6 ProRin® RB Rinnenblende
- 7 ProRin® BR Geländermodul
- 8 ProRin® AL Rohrbogen
- 9 ProRin® AL Verbindungsrohr
- 10 ProRin® AL Fallrohr
- 11 ProRin® AL Abzweig
- 12 ProRin® AL Rohrschelle



Das ProRin® Rinnensystem wird einfach in die Profiltaschen der GUTJAHR Randprofile eingehängt und mit Arretierclipsen gesichert. Mit den ProRin® Rinnenverbindern werden die Rinnen einfach, schnell und sicher miteinander verbunden. Löten oder Kleben entfällt. Die kompakten Ausmaße des Systems ermöglichen den Einsatz auch bei geringen Abständen zwischen Balkonkragplatte und Geländerpfosten. ProRin® BR/AL ist vielseitig einsetzbar und bietet Komplettsysteme sowohl für die Entwässerung über Fallrohre als auch mit Speiern.

Aluminium-Balkonrinnensystem für die Kompletentwässerung.

	Art. Nr.	Ausführung	Verkaufseinheit	logistische Einheit	empf. VK-Preis zzgl. MwSt.
--	----------	------------	-----------------	---------------------	----------------------------

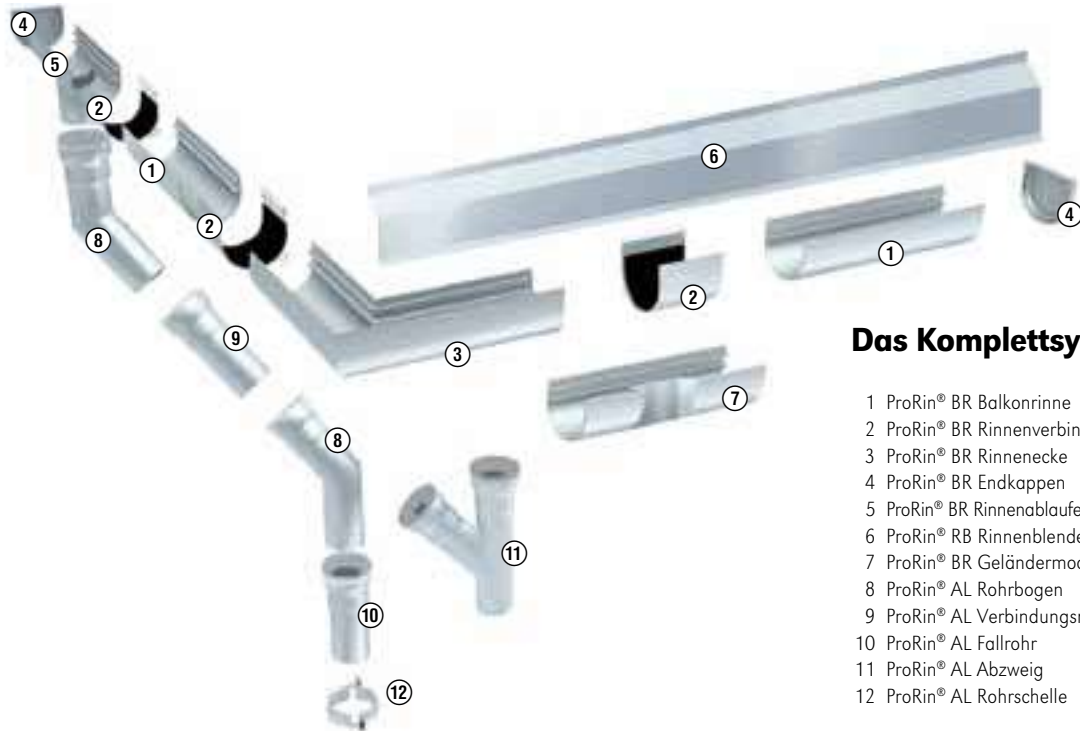

Das Komplettsystem

- 1 ProRin® BR Balkonrinne
- 2 ProRin® BR Rinnenverbinder
- 3 ProRin® BR Rinnenecke
- 4 ProRin® BR Endkappen
- 5 ProRin® BR Rinnenablaufelement
- 6 ProRin® RB Rinnenblende
- 7 ProRin® BR Geländermodul
- 8 ProRin® AL Rohrbogen
- 9 ProRin® AL Verbindungsrohr
- 10 ProRin® AL Fallrohr
- 11 ProRin® AL Abzweig
- 12 ProRin® AL Rohrschelle

ProRin® BR Balkonrinne



- Halbrundrinne für allseitige, komplette Wasserabführung von Balkonen
- Material: Aluminium, pulverbeschichtet
- Hängbar in ProFin® Profilsystem und ProRin® Rinnenblenden
- Einbautiefe: ca. 75 mm – inkl. Arretierclipsen



200 50 202 BR	anthrazitmetallisch	1 Stange/3 m	Karton/30 m	37,77 €/m
200 50 203 BR	aluminium			

ProRin® BR Rinnenecke 90°



- Dichtgeschweißt – inkl. Arretierclipsen



200 50 232 BR	anthrazitmetallisch	1 Stück	Karton/10 St.	70,01 €/Stück
200 50 233 BR	aluminium			

ProRin® BR Rinnenecke 135°



- Dichtgeschweißt – inkl. Arretierclipsen



200 50 332 BR	anthrazitmetallisch	1 Stück	Karton/10 St.	88,56 €/Stück
200 50 333 BR	aluminium			

ProRin® BR Innenecke 90°



- Dichtgeschweißt – inkl. Arretierclipsen



200 50 342 BR	anthrazitmetallisch	1 Stück	-	88,56 €/Stück
200 50 343 BR	aluminium			

	Art. Nr.	Ausführung	Verkaufseinheit	logistische Einheit	empf. VK-Preis zzgl. MwSt.
ProRin® BR Rinnenablaufelement DN 50 	<ul style="list-style-type: none"> ■ Dichtgeschweißt ■ Ablaufstutzen Ø 50 mm ■ inkl. Arretierclipsen 				
	200 50 242 BR	anthrazitmetallic	1 Stück	-	62,53 €/Stück
200 50 243 BR	alumetallic				
ProRin® BR Geländermodul 200 mm 	<ul style="list-style-type: none"> ■ Dichtgeschweißt - inkl. Arretierclipsen ■ Rinnenelement mit Einbuchtung 20 x 50 mm (t x b) zur Montage zwischen Kragplatte und Geländerpfosten ■ ermöglicht Einsatz der ProRin® BR Balkonrinne für Einbautiefen ≥ 55 mm ■ Hinweis: Verringert den Entwässerungsquerschnitt partiell um ca. 40% 				
	200 50 252 BR	anthrazitmetallic	1 Stück	-	70,01 €/Stück
200 50 253 BR	alumetallic				
ProRin® BR Rinnenablaufeckelement DN50 	<ul style="list-style-type: none"> ■ Dichtgeschweißt ■ Ablaufstutzen Ø 50 mm ■ inkl. Arretierclipsen 				
	200 50 272 BR	anthrazitmetallic	1 Stück	-	136,33 €/Stück
200 50 273 BR	alumetallic				
ProRin® BR Speier 	<ul style="list-style-type: none"> ■ Zum Aufstecken auf ProRin® BR Rinnenablaufelement und Ablaufeckelement ■ Inkl. 2 selbstschneidende Edelstahlschrauben zur Befestigung 				
	200 50 282 BR	anthrazitmetallic	1 Stück	-	98,40 €/Stück
200 50 283 BR	alumetallic				
ProRin® BR Endkappe 	<ul style="list-style-type: none"> ■ Aus UV-beständigem Kunststoff ■ Verklebbar mit DiProtec® FIX-MSP (siehe Seite 99) 				
	200 50 212 BR	anthrazit	1 Stück	-	7,79 €/Stück
200 50 213 BR	alu				
ProRin® BR Rinnenverbinder 	<ul style="list-style-type: none"> ■ Inkl. Dichtung ■ Breite 65 mm 				
	200 50 222 BR	anthrazitmetallic	1 Stück	-	27,27 €/Stück
200 50 223 BR	alumetallic				

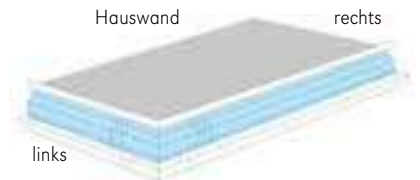

Umlaufendes Aluminium-Rinnenblendensystem

passend für alle ProFin® Randprofile.

	Art. Nr.	Ausführung	Verkaufs- einheit	logistische Einheit	empf. VK-Preis zzgl. MwSt.
ProRin® RB Rinnenblende 90 mm Höhe 	<ul style="list-style-type: none"> Zum Einbau des ProRin® RB Rinnensystems im Gefälle Blende wird an Längs- und Kopfseiten eingesetzt, an der Fallrohrseite ist die ProRin® RB Schrägblende zu montieren Pro Stange inkl. 2 Rinnenhalterungen und 1 ProRin® RB Profilverbinder mit Schrauben alternativ Verkleben der Rinnen- und Gefälleblenden mit DiProtec® FIX-MSP (siehe Seite 99) 			1-3 Stangen ab 4 Stangen	
	200 60 552 RB	anthrazitmetallisch	1 Stange/2,25 m	-	45,25 €/m
200 60 553 RB	alumetallisch				
ProRin® RB Außenecke 90° 	<ul style="list-style-type: none"> Inkl. 2 ProRin® RB Profilverbinder mit Schrauben 				
	208 81 712 RB	anthrazitmetallisch	1 Stück	-	59,04 €/Stück
208 81 713 RB	alumetallisch				
ProRin® RB Außenecke 135° 	<ul style="list-style-type: none"> Inkl. 2 ProRin® RB Profilverbinder mit Schrauben 				
	208 81 722 RB	anthrazitmetallisch	1 Stück	-	61,30 €/Stück
208 81 723 RB	alumetallisch				
ProRin® RB Schrägblende - rechts 90/125 mm Höhe 	<ul style="list-style-type: none"> Einbau in Verbindung mit ProRin® RB Rinnenblende Profil wird an der Fallrohrseite eingesetzt (wenn Fallrohr rechts) Pro Stange inkl. 2 Rinnenhalterungen 			1-3 Stangen ab 4 Stangen	
	200 60 362 RB	anthrazitmetallisch	1 Stange/2,25 m	-	52,58 €/m
200 60 363 RB	alumetallisch				
ProRin® RB Schrägblende - links 90/125 mm Höhe 	<ul style="list-style-type: none"> Einbau in Verbindung mit ProRin® RB Rinnenblende Profil wird an der Fallrohrseite eingesetzt (wenn Fallrohr links) Pro Stange inkl. 2 Rinnenhalterungen 			1-3 Stangen ab 4 Stangen	
	200 60 372 RB	anthrazitmetallisch	1 Stange/2,25 m	-	52,58 €/m
200 60 373 RB	alumetallisch				
Zubehör für ProRin® RB ProRin® RB Profilverbinder 	<ul style="list-style-type: none"> Inkl. Schrauben Verbindet die Profilstöße der ProRin® RB Rinnenblende, bereits im Lieferumfang bei ProRin® RB enthalten 				
	208 81 702 RB	anthrazitmetallisch	1 Stück	-	6,05 €/Stück
208 81 703 RB	alumetallisch				

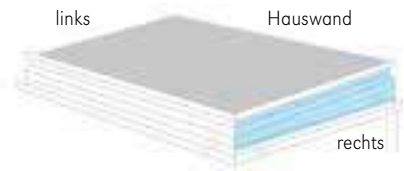

Aluminium-Gefälleblendensystem/Direkteinhang

passend für alle ProFin® Randprofile.

	Art. Nr.	Ausführung	Verkaufs- einheit	logistische Einheit	empf. VK-Preis zzgl. MwSt.
ProRin® GB Gefälleblende – rechts 50/105 mm Höhe 	200 60 382 GB	anthrazitmetallic	1 Stange/2,25 m	-	52,58 €/m
	200 60 383 GB	alumetallic			

- Zum Einbau des ProRin® GB Rinnensystems im Gefälle an der Fallrohrseite (wenn Fallrohr rechts)
- An Längs- und Kopfseiten wird die ProRin® BR Rinne direkt in das Balkonrandprofil eingehängt
- Pro Stange inkl. 2 Rinnenhalterungen



ProRin® GB Gefälleblende – links 50/105 mm Höhe 	200 60 392 GB	anthrazitmetallic	1 Stange/2,25 m	-	52,58 €/m
	200 60 393 GB	alumetallic			

- Zum Einbau des ProRin® GB Rinnensystems im Gefälle an der Fallrohrseite (wenn Fallrohr links)
- An Längs- und Kopfseiten wird die ProRin® BR Rinne direkt in das Balkonrandprofil eingehängt
- Pro Stange inkl. 2 Rinnenhalterungen



Zubehör für ProRin® RB/GB

ProRin® RB Rinnenhalteset 	■ Hinweis – 2 Rinnenhalter inkl. Schrauben und Rinnenaussteifung – bereits im Lieferumfang bei ProRin® RB/GB enthalten			-	35,79 €/Beutel
	208 80 540	alu	Beutel/2 Stück		

Systemzubehör

DiProtect® FIX-MSP Spezial-Dichtstoff MS Polymer schwarz 	■ Lösemittelfrei – silikonfrei – spannungsausgleichend ■ Auf leicht feuchten Untergründen einsetzbar ■ Stärkste Klebkraft und perfekte Anhaftung an Metall, Holz, Polystyrolkunststoffen und pulverbeschichteten Profilen sowie auf mineralischen Untergründen			-	20,71 €/Stück
	Einsatzbereiche:				
	■ Als Montageklebstoff zur Fixierung der äußeren Beläge auf der TerraMaxx® RS Schubsicherung, auf dem TerraMaxx® RS Randabschlusshalter und auf dem TerraMaxx® TSL Randträger ■ Verklebung der ProRin® Rinnenblenden mit den ProFin® Systemprofilen ■ Einkleben von keramischen Belägen in die IndorTec® FLEXDRAIN Fliesenmulde und in die befliesbare IndorTec® FLEXDRAIN-ID-TILE				
500 30 110 FX	Kartusche, 310 ml, schwarz	1 Stück/Kartoninhalt 20 Stück	-	20,71 €/Stück	
500 30 120 FX	Schlauchbeutel, 580 ml, schwarz	1 Stück/Kartoninhalt 12 Stück	-	30,90 €/Stück NEU	

Aluminium-Fallrohrsystem für die Kompletentwässerung.

	Art. Nr.	Ausführung	Verkaufs- einheit	logistische Einheit	empf. VK-Preis zzgl. MwSt.
--	----------	------------	----------------------	------------------------	-------------------------------

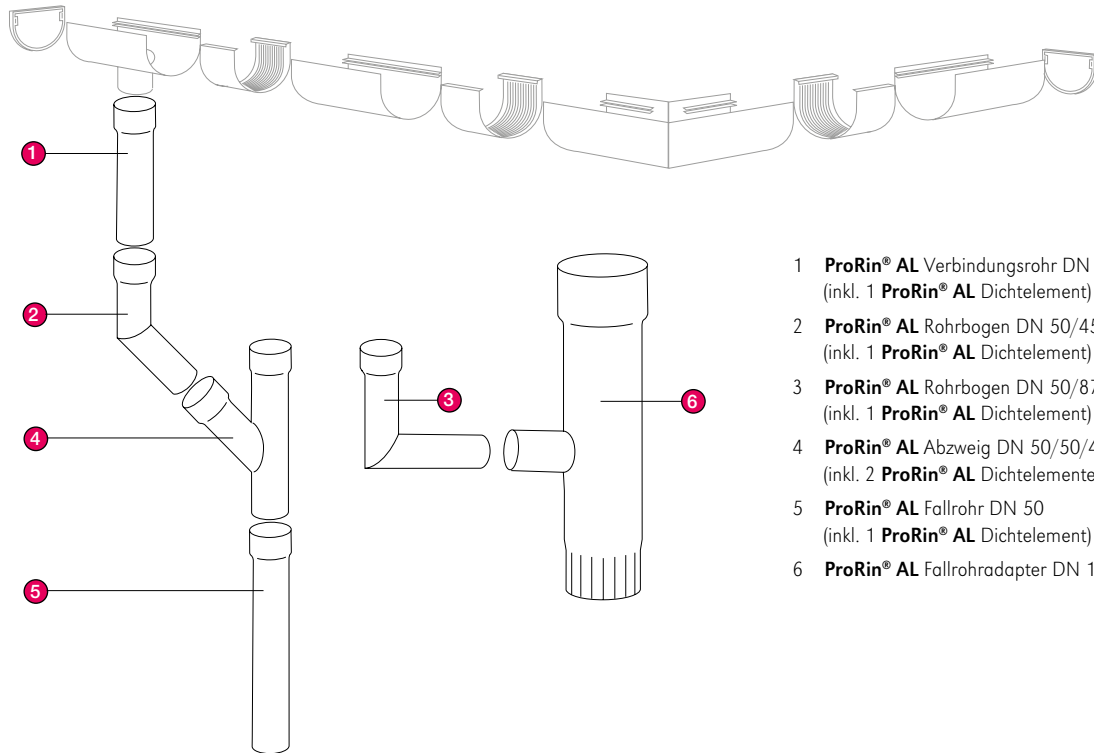



- 1 **ProRin® AL** Verbindungsrohr DN 50
(inkl. 1 **ProRin® AL** Dichtelement)
- 2 **ProRin® AL** Rohrbogen DN 50/45°
(inkl. 1 **ProRin® AL** Dichtelement)
- 3 **ProRin® AL** Rohrbogen DN 50/87°
(inkl. 1 **ProRin® AL** Dichtelement)
- 4 **ProRin® AL** Abzweig DN 50/50/45°
(inkl. 2 **ProRin® AL** Dichtelementen)
- 5 **ProRin® AL** Fallrohr DN 50
(inkl. 1 **ProRin® AL** Dichtelement)
- 6 **ProRin® AL** Fallrohradapter DN 100



ProRin® AL Rohrbogen DN 50/45° 	<ul style="list-style-type: none"> ■ Aluminium, pulverbeschichtet ■ Inkl. Dichtelement 				
	200 50 712 AL	anthrazitmetallisch	1 Stück	-	70,73 €/Stück
	200 50 713 AL	alumetallisch			



ProRin® AL Rohrbogen DN 50/87° 	<ul style="list-style-type: none"> ■ Aluminium, pulverbeschichtet ■ Inkl. Dichtelement 				
	200 50 722 AL	anthrazitmetallisch	1 Stück	-	70,73 €/Stück
	200 50 723 AL	alumetallisch			



ProRin® AL Verbindungsrohr DN 50 	<ul style="list-style-type: none"> ■ Aluminium, pulverbeschichtet ■ Inkl. Dichtelement, Länge 50 cm ■ Ablaufleistung: 2,5 l/s 				
	200 50 732 AL	anthrazitmetallisch	1 Stück	-	55,97 €/Stück
	200 50 733 AL	alumetallisch			

	Art. Nr.	Ausführung	Verkaufs- einheit	logistische Einheit	empf. VK-Preis zzgl. MwSt.
--	----------	------------	----------------------	------------------------	-------------------------------

ProRin® AL Fallrohr DN 50 	<ul style="list-style-type: none"> ■ Aluminium, pulverbeschichtet ■ Inkl. Dichtelement, Länge 2 m 			 1-3 Stück  ab 4 Stück	
	200 50 742 AL	anthrazitmetallic	1 Stück	-	113,78 €/Stück
	200 50 743 AL	alumetallic			

ProRin® AL Abzweig DN 50/50/45° 	<ul style="list-style-type: none"> ■ Aluminium, pulverbeschichtet ■ Inkl. Dichtelement 				
	200 50 752 AL	anthrazitmetallic	1 Stück	-	116,85 €/Stück
	200 50 753 AL	alumetallic			

ProRin® AL Rohrschelle DN 50 mit Anschlussgewinde M8 	<ul style="list-style-type: none"> ■ Zum Befestigen von ProRin® Fallrohren an WDVS-Fassaden ■ Durch Verschrauben mit bauseitiger Gewindestange M8 				
	200 50 862 AL	anthrazitmetallic	1 Stück	-	18,66 €/Stück
	200 50 863 AL	alumetallic			

ProRin® AL Fallrohradapter DN 100/50/87° 	<ul style="list-style-type: none"> ■ Zum Anschluss an bestehende Fallrohre ■ Inkl. 1 Dichtelement 				
	200 50 781 AL	Zinklech	1 Stück	-	151,70 €/Stück

GUTJAHR Abdichtungssysteme

Die DiProtec®
Abdichtungssysteme.
Schnell und sicher verlegen.



Mit den DiProtec® Abdichtungssystemen bietet GUTJAHR einen weiteren, wichtigen Baustein für sichere und schadensfreie Balkon- und Terrassenbeläge – aber auch für Treppen und unterwohnte Flächen.

Diese Abdichtungssysteme sind speziell auf die GUTJAHR Verlegesysteme abgestimmt. Hierbei wurde besonders Wert auf Sicherheit, Verlegefreundlichkeit und Qualität gelegt.

DiProtec® SDB wurde für die Kombination mit den dünn-schichtigen Watec® Drainagen, allen AquaDrain® Drainagen und TerraMaxx® Systemen entwickelt. Sie wird lose verlegt und ist dadurch nicht nur zeitsparend in der Verarbeitung, sondern auch einsetzbar auf feuchten oder haftungsfeindlichen Untergründen.

DiProtec® KSK ist unter allen AquaDrain® Drainagen und TerraMaxx® Systemen einsetzbar und gewährleistet aufgrund eines speziellen Materialmixes eine optimale Planlage.

Mit der innovativen Generation von **DiProtec® AB** Dichtbändern werden Abdichtungen sicher und unkompliziert an GUTJAHR Randprofile angeschlossen.

Mit der **DiProtec® FLK-PRO** 1K-Flüssigkunststoff-Abdichtung lassen sich Flächen auf Balkonen, (Dach-)Terrassen und Treppen sicher abdichten und knifflige Anschlussdetails sicher im System ausführen.

Die **DiProtec® DRAIN** Bodenabläufe und Brüstungsspeier komplettieren unsere Abdichtungssysteme und ermöglichen eine Entwässerung aus einer Hand.

DiProtec® SDB Schnelldichtbahn

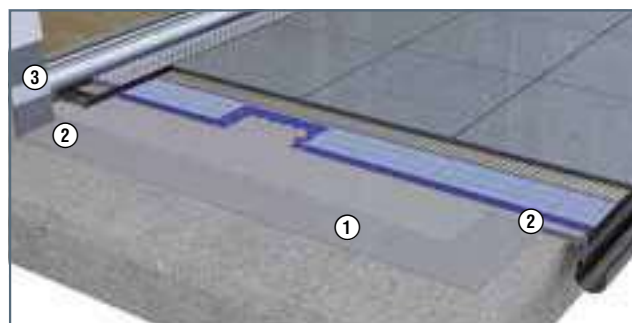

- 1 DiProtec® SDB Schnelldichtbahn
- 2 DiProtec® AB-K Kunststoff-Abdichtungsband
- 3 DiProtec® AB-V Vlies-Abdichtungsband

DiProtec® FLK- PRO Flüssigkunststoff



- 1 DiProtec® FLK-PRO Flüssigkunststoff
- 2 DiProtec® FLK-V Systemvlies



DiProtec® SDB

Lose verlegte, hochreißfeste Kunststoff-Schnelldichtbahn für eine schnelle, sichere und einfache Verlegung.

Vorteile

- **Schnelle Verlegung.**
DiProtec® SDB wird lose verlegt – Untergrundvorbereitung, Grundierung und Trocknungszeiten entfallen dadurch.
- **Integriertes unterseitiges Dampfdruckausgleichsvlies.** Dadurch auch bei feuchten Untergründen oder alten Fliesenbelägen einsetzbar.
- **Einfach und sicher.** Stoßverbindung, Profilanschluss und Wandanschluss mit selbstklebenden Systemdichtbändern. Direkter Anschluss an GUTJAHR Systemprofile möglich ohne vorheriges Anspachteln der Profilstöße.
- **Einsetzbar als Bahnenabdichtung unter allen AquaDrain® und Watec® Drainagen, sowie unter TerraMaxx® Systemen.**

DiProtec® KSK

Bitumen-Kaltselbstklebebahn – speziell für den Einsatz auf Balkonen und Terrassen optimiert.

Vorteile

- **Optimale Planlage und beste Stabilität.**
Durch speziellen Materialmix.
- **Selbstklebend für eine leichte Verarbeitung.**
Doppelseitig silikonisiertes Abreißpapier verhindert ungewolltes Verkleben der Bahnen untereinander.
- **Einsetzbar als Bahnenabdichtung unter allen AquaDrain® Drainagen und TerraMaxx® Systemen.**
- **Abdichtung gemäß DIN 18531-5 für erdberührte Terrassen, Balkone, Loggien und Laubengänge.**

DiProtec® FLK-PRO

1-komponentige Flüssigkunststoff-Abdichtung für großflächige Anwendungen und Details.

Vorteile









- **1-komponentig mit hoher Lagerstabilität bis zu 9 Monate.**
- **Alkalibeständig und diffusionsoffen.**
- **Perfekte Anbindung der DiProtec® SDB Schnelldichtbahn** an Geländerpfeifen, Durchdringungen, Bodenabläufe, Türflansche, unterschiedliche Materialien, z.B. Holz, Kunststoff, Metall, Bitumen.
- **Abdichtung von Balkonen, (Dach-)Terrassen und Außentritten.**

DiProtec® SDB

Lose verlegte, hochreißfeste Kunststoff-Schnelldichtbahn für Balkone und Terrassen in Kombination mit Watec® und AquaDrain® Drainagen.



DiProtec® SDB ist eine hochwertige, lose verlegte Dichtbahn, die eine schnelle und einfache Verlegung ermöglicht. Eine aufwändige Untergrundvorbereitung und Grundierung ist hier nicht notwendig. Intelligente Verbindungstechnik durch vorgefertigte Systemdichtbänder macht die Verlegung nicht nur schnell, sondern auch sicher. DiProtec® SDB ist ideal in Kombination mit dem armierten Dünnschicht-Drainsystem WatecDrain® KP+. Sie ist aber auch mit allen AquaDrain® Drainagen und mit den TerraMaxx® Systemen einsetzbar.

	Art. Nr.	Ausführung	Verkaufseinheit	logistische Einheit	empf. VK-Preis zzgl. MwSt.
DiProtec® SDB Schnelldichtbahn 		<ul style="list-style-type: none"> Material: lose verlegte, hochreißfeste Kunststoffbahn mit matter Oberfläche Unterseitig vlieskaschiert zum Dampfdruckausgleich Einsetzbar mit allen AquaDrain® und Watec® Drainagen, sowie unter TerraMaxx® Systeme Zum Abdichten von frei auskragenden Balkonen und Laubengängen sowie von erdberührten Terrassen 		1-2 Rolle  ab 3 Rollen 	
	500 50 101 SD	Rollen, 1 x 10 m	Rollen/10 m ²	Palette/150 m ²	34,44 €/m ²
DiProtec® AB-K Butyl Abdichtungsband Kunststoff 		<ul style="list-style-type: none"> Material: Unterseite Butyl (selbstklebend); Oberseite Kunststoff Zum Abdichten von Stoßverbindungen und Wand-/Bodenanschlüssen Zum Abdichten der Stöße zwischen DiProtec® SDB und ProFin® Randprofilen 			
	500 50 114 AB	Rollen, Oberseite Kunststoff, Breite 150 mm	Rollen/20 m	-	8,61 €/m
DiProtec® AB-K Innenecke DiProtec® AB-K Außenecke 		<ul style="list-style-type: none"> Material: Unterseite Butyl (selbstklebend); Oberseite Kunststoff Erleichtert die Verarbeitung durch vorgefertigte Ecken Auch einsetzbar beim DiProtec® KSK System 			
	500 50 115 AB	vorgefertigte Innenecke 90° 150 x 150 mm	Karton/2 Stück	-	27,57 €/Stück
	500 50 116 AB	vorgefertigte Außenecke 90° 150 x 150 mm			
DiProtec® AB-V Butyl-Abdichtungsband Vlies 		<ul style="list-style-type: none"> Material: Unterseite Butyl (selbstklebend); Oberseite Vlies Als Haftgrund auf der Unterseite der AquaDrain® VARIO+ Kastenrinne Als Wandanschluss, wenn Sockelbereich verputzt/verfliesen soll Zum Anschluss von mineralischen Abdichtungen an ProFin® Randprofile Einsatz bei der Verlegung von Fliesen und Platten im Verbund mit mineralischen Dichtschlämmen 			
	500 50 112 AB	Rollen, Oberseite Vlies, neue Breite mit Vliesüberstand 170 mm	Rollen/20 m	-	8,61 €/m

Bitumen-Kaltselbstklebebahn

für Balkone und Terrassen in Kombination mit AquaDrain® Flächendrainagen.

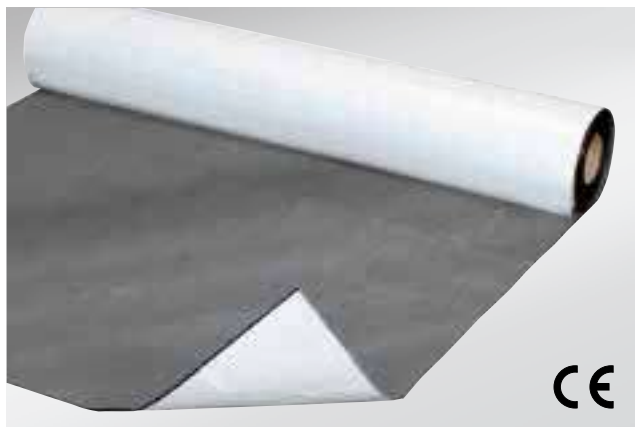

DiProtec® KSK ist eine Bitumen-Kaltselbstklebebahn, die speziell für den Einsatz auf Balkonen und Terrassen optimiert wurde. Spezielle Materialeigenschaften beugen Faltenbildung vor und stellen eine optimale Planlage sicher. Das doppelseitige Silikonpapier verhindert das ungewollte Verkleben der Bahnen untereinander. Ein spezieller Primer sperrt nachrückende Feuchtigkeit aus dem Untergrund und verhindert ein Ausbluten des Bitumens.





DiProtec® KSK ist einsetzbar mit allen AquaDrain® Drainagen und mit den TerraMaxx® Systemen.

	Art. Nr.	Ausführung	Verkaufseinheit	logistische Einheit	empf. VK-Preis zzgl. MwSt.				
DiProtec® KSK Kaltselbstklebebahn 	<ul style="list-style-type: none"> Material: Kaltbitumen mit speziellem Materialmix; selbstklebend Zum Abdichten gemäß DIN 18531-5 Einsetzbar mit allen AquaDrain® Drainagen und TerraMaxx® Systemen CE Kennzeichen 	Rollen, 1 x 10 m	Rollen/10 m ²	Palette/240m ²	1-2 Rolle 				
					ab 3 Rollen 				
500 10 101 KS					19,42 €/m ²				
DiProtec® KSK-AB Abdichtungsband 	<ul style="list-style-type: none"> Material: Kaltbitumen mit speziellem Materialmix für erhöhte Reißfestigkeit; selbstklebend Zum Abdichten von Stoßverbindungen und Wand-/Bodenanschlüssen Zum Abdichten der Stöße zwischen DiProtec® KSK und ProFin® DP 11 Randprofilen Doppelseitig silikonisiertes Papier vermindert ungewolltes Verkleben der Bahnen untereinander 	Rollen, Breite 250 mm	Rollen/10 m	-					
					500 10 112 KS				9,17 €/m
DiProtec® PR-ZE 	<ul style="list-style-type: none"> Nach Aushärtung nicht mehr anlösbar (reemulgierbar), dadurch kein Durchbluten des Bitumens Auch bei leicht feuchten Untergründen einsetzbar - tiefenwirkende Verfestigung bis 2 cm Eindringtiefe vermindert Saugfähigkeit und vermindert nachrückende Feuchtigkeit Verbrauch bei normalen Untergründen 100-200 ml/m² (Richtwert) 	1 l Gebinde	1 Gebinde 1 l	-	1-4 Gebinde 				
					500 20 122 PR				26,75 €/l Auslauf
					500 20 121 KS	5 l Gebinde	1 Gebinde 5 l	-	22,45 €/l
DiProtec® AB-V Butyl-Abdichtungsband Vlies 	<ul style="list-style-type: none"> Material: Unterseite Butyl (selbstklebend); Oberseite Vlies Als Haftgrund auf der Unterseite der AquaDrain® VARIO+ Kastenrinne Als Wandanschluss, wenn Sockelbereich verputzt/verfliesen soll Zum Anschluss von mineralischen Abdichtungen an ProFin® Randprofile Einsatz bei der Verlegung von Fliesen und Platten im Verbund mit mineralischen Dichtschlämmen 	Rollen, Oberseite Vlies, neue Breite mit Vliesüberstand 170 mm	Rollen/20 m	-					
					500 50 112 AB				8,61 €/m

Die 1-komponentige Flüssigkunststoff-Abdichtung für großflächige Anwendungen und Details.

Für Balkone, (Dach-)Terrassen und Außentreppen.



	Art. Nr.	Ausführung	Verkaufseinheit	logistische Einheit	empf. VK-Preis zzgl. MwSt.
<p>DiProtec® FLK-PRO 1K-Flüssigkunststoff</p>  <p>Verbrauch: 3,2 kg/m²</p> <ul style="list-style-type: none"> ■ 1-komponentig, mit hoher Lagerstabilität (bis zu 9 Monate) ■ Alkalibeständig und diffusionsoffen ■ abP für Bauwerksabdichtungen ■ Perfekte Anbindung der DiProtec® SDB Schnelldichtbahn an: Geländerpfosten, Durchdringungen, Bodenabläufe, Türflansche, unterschiedliche Materialien, z.B. Holz, Kunststoff, Metall, Bitumen ■ Abdichtung tiefer gelegter Linienentwässerungen (z.B. vor Brüstungen) ■ Lösemittelfrei und umweltschonend - EMICODE EC 1 PLUS zertifiziert 	510 10 700 FL	6 kg Gebinde	1 Gebinde	-	34,90 €/kg
<p>DiProtec® FLK Booster</p>  <p>Verbrauch: 70 ml/6 kg</p> <ul style="list-style-type: none"> ■ Beschleuniger für den DiProtec® FLK-PRO Flüssigkunststoff ■ Lösemittel- und Weichmacherfrei ■ Beschleunigt die DiProtec® FLK-PRO Verarbeitung (regenfest nach 30 min, überarbeitbar nach max. 1,5 Stunden) 	510 80 810 FL	60 ml Gebinde	1 Gebinde	-	23,50 €/Gebinde
<p>DiProtec® PR-KM 1K-Primer</p>  <p>Verbrauch: 80-100 ml/m²</p> <ul style="list-style-type: none"> ■ Grundierung und Reinigung von haftungskritischen Kunststoff- und Metalluntergründen ■ Kein Anschleifen notwendig ■ 1-Komponenten Primer 	500 20 110 PR	250 ml Gebinde	1 Gebinde	-	55,90 €/Gebinde
<p>DiProtec® PR-MU 2K-Primer</p>  <p>Verbrauch: 300-400 g/m²</p> <ul style="list-style-type: none"> ■ Grundierung auf saugenden, mineralischen Untergründen wie Beton/Estrich/Holz ■ 2-Komponenten Primer 	500 20 100 PR	2 x 2,5 kg Knetbeutel	1 Gebinde	-	59,90 €/kg

Anbindung an Balkonrandprofile und bestehende Abdichtungen











Treppenabdichtung



Abdichtung kritischer Details





	Art. Nr.	Ausführung	Verkaufseinheit	logistische Einheit	empf. VK-Preis zzgl. MwSt.
DiProtec® FLK Reiniger 	<ul style="list-style-type: none"> ■ Reiniger und Verdünnungsmittel für Werkzeuge ■ Zur Vorbereitung vor dem Grundieren von nichtsaugenden Untergründen (DiProtec® SDB/KSK, Metalle und Kunststoffe) 		 NEU		
	510 80 811 FL	1 l Gebinde	1 Gebinde	-	33,50 €/Gebinde
DiProtec® FLK-V 15/20/30/50 Systemvlies 	<ul style="list-style-type: none"> ■ 110 g/m²; Spezialvlies in den Breiten 15, 20, 30 und 50 cm, Längen 20, 60 m ■ Als Schichtstärkenkontrolle und zur Armierung von DiProtec® FLK-Pro Flüssigkunststoff 		 NEU		
	510 80 815 VL	Breite 150 mm	Rolle/60 m	-	1,70 €/m
	510 80 820 VL	Breite 200 mm	Rolle/60 m	-	2,30 €/m
	510 80 830 VL	Breite 300 mm	Rolle/20 m	-	3,40 €/m
	510 80 850 VL	Breite 500 mm	Rolle/20 m	-	5,60 €/m
DiProtec® FLK-V Vliesinnenecke / Vliesaußenecke 	<ul style="list-style-type: none"> ■ 110 g/m² Spezialvlies QNG zertifiziert ■ Sehr emissionsarm, reißfest ■ Saubere Kanten, Zuschneiden entfällt ■ Als Schichtstärkenkontrolle 		 NEU		
	510 80 810 VL	Innenecke	1 Stück	-	8,30 €/Stück
	510 80 811 VL	Außenecke	1 Stück	-	8,30 €/Stück
DiProtec® FLK-AV Anschlussvliesmanschette 	<ul style="list-style-type: none"> ■ Anschlussmanschette aus PP-Vlies ■ Zur sicheren Anbindung von DiProtec® FLK Abdichtungen an (Geländer-) Pfosten, Fallrohre, Bodenabläufe 		 NEU		
	510 80 801 FL	500 x 500 mm	1 Stück	-	8,20 €/Stück



DiProtec® DRAIN

	Art. Nr.	Ausführung	Verkaufseinheit	logistische Einheit	empf. VK-Preis zzgl. MwSt.
--	----------	------------	-----------------	---------------------	----------------------------

DiProtec® DRAIN-BA Bodenabläufe



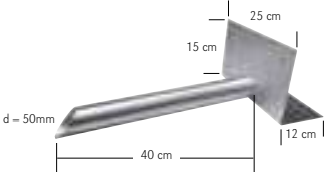

<p>DiProtec® DRAIN-BA Bodenablauf DN 50 senkrecht</p>  <p>140 mm</p>	<ul style="list-style-type: none"> ■ Bodenablauf aus Kunststoff (ABS) ■ Erhältlich mit Ablaufquerschnitt DN 50 (Ablaufleistung 2,5 l/s) ■ Flanschdurchmesser 305 mm, Einlaufquerschnitt = 150 mm Ø (Außen) 				
		580 10 150 BA	Kunststoff DN 50, Abgang senkrecht	1 Stück	-

DiProtec® DRAIN-BR Brüstungsspeier

<p>DiProtec® DRAIN-BR Brüstungsspeier</p>  <p>d = 50mm 40 cm 15 cm 25 cm 12 cm</p>	<ul style="list-style-type: none"> ■ Edelstahl, Werkstoff Nr. 1.4301, gebeizt ■ Zur Entwässerung von Brüstungsbalkonen ■ Speierrohr Ø 50 mm, bauseits abhängbar ■ Einsatz in der Abdichtungsebene 				
		200 50 293 BR	Edelstahl, gebürstet, 25 x 15 cm (B x H)	1 Stück	-

	Art. Nr.	Ausführung	Verkaufs- einheit	logistische Einheit	empf. VK-Preis zzgl. MwSt.
--	----------	------------	----------------------	------------------------	-------------------------------

DiProtec® FIX Spezial-Dichtkleber

<p>DiProtec® FIX-MSP Spezial-Dichtstoff MS Polymer schwarz</p> 	<ul style="list-style-type: none"> ■ Lösemittelfrei – silikonfrei – spannungsausgleichend ■ Auf leicht feuchten Untergründen einsetzbar ■ Stärkste Klebekraft und perfekte Anhaftung an Metall, Holz, Polystyrolkunststoffen und pulverbeschichteten Profilen sowie auf mineralischen Untergründen <p>Einsatzbereiche:</p> <ul style="list-style-type: none"> ■ Als Montageklebstoff zur Fixierung der äußeren Beläge auf AquaDrain® FS Fixierplatte, sowie auf der TerraMaxx® RS Schubsicherung, dem TerraMaxx® RS Randabschlusshalter und auf dem TerraMaxx® TSL Randträger ■ Verklebung der ProRin® Rinnenblenden mit den ProFin® Systemprofilen ■ Einkleben von keramischen Belägen in die IndorTec® FLEXDRAIN Fliesenmulde und in die befleisbare IndorTec® FLEXDRAIN-ID-TILE 		500 30 110 FX	Kartusche, 310 ml, schwarz	1 Stück/Karton- inhalt 20 Stück	-	20,71 €/Stück
<p>DiProtec® FIX-MSP Dicht-Klebstoff MS Polymer schwarz 580 ml Schlauchbeutel</p> 	<ul style="list-style-type: none"> ■ Lösemittelfrei – silikonfrei – spannungsausgleichend ■ Auf leicht feuchten Untergründen einsetzbar ■ Stärkste Klebekraft und perfekte Anhaftung an Metall, Holz, Polystyrolkunststoffen und pulverbeschichteten Profilen sowie auf mineralischen Untergründen <p>Einsatzbereiche:</p> <ul style="list-style-type: none"> ■ Als Montageklebstoff zur Fixierung der äußeren Beläge auf AquaDrain® FS Fixierplatte, sowie auf der TerraMaxx® RS Schubsicherung, dem TerraMaxx® RS Randabschlusshalter und auf dem TerraMaxx® TSL Randträger ■ Verklebung der ProRin® Rinnenblenden mit den ProFin® Systemprofilen ■ Einkleben von keramischen Belägen in die IndorTec® FLEXDRAIN Fliesenmulde und in die befleisbare IndorTec® FLEXDRAIN-ID-TILE 		500 30 120 FX	Schlauchbeutel, 580 ml, schwarz	1 Stück/Karton- inhalt 12 Stück	-	30,90 €/Stück

NEU

MorTec® DRAIN-ZE Zementärer Drainmörtel

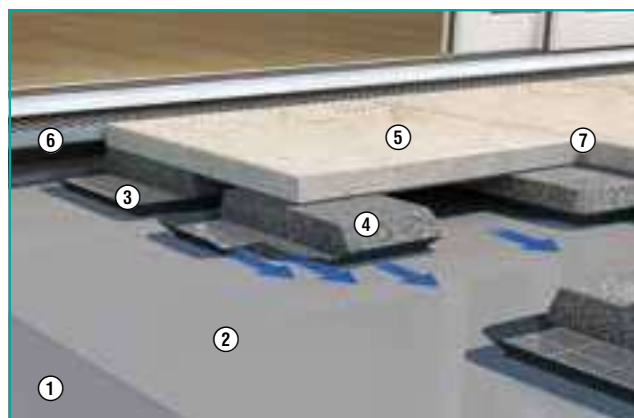

- 1 DiProtec® SDB Schnelldichtbahn
- 2 AquaDrain® TR armierte Trennlage
- 3 TerraMaxx® DS Drain-Stelzlager
- 4 MorTec® DRAIN-ZE, zementärer Drainmörtel
- 5 Naturstein/Betonwerkstein, Keramikelement
- 6 AquaDrain® FLEX Drainrost
- 7 Offenfugig, alternativ geschlossene Fugen: mit MorTec® SOFT

MorTec® DRAIN-ZE

MorTec® DRAIN-ZE ist ein zementärer Drainmörtel zum Einsatz auf TerraMaxx® DS Drainstelzlagern, auf AquaDrain® EK und HU-EK Flächendrainagen, sowie auf AquaDrain® SD Stufendrainagen.

Vorteile

■ Trockenfertigmörtel:

Durch die Werksmischung ist eine Konsistenz im Mischungsverhältnis sichergestellt. Dadurch in der Verarbeitung sicher und schneller als Baustellenmischungen. Additive verbessern die Verarbeitungs- und Produkteigenschaften.

■ Hydrophobe Eigenschaften:

Verhindert das Auswaschen von Bindemitteln bei wasser-durchlässigen Fugen.

■ Sicher:

MorTec® DRAIN-ZE unterstützt in Kombination mit den Drainagen die schnelle Entwässerung und beschleunigt das Abtrocknen von Natursteinbelägen. Das Komplettsystem mit AquaDrain® Drainrosten gewährleistet zudem die optimale Entwässerung des Türanschlussbereiches.

Einsatzbereich

Für fest verlegte Naturwerksteine sowie Keramik und Betonwerkstein auf AquaDrain® Flächendrainagen und Stufendrainagen.

Für die aufgestellte Verlegung auf TerraMaxx® DS Drainstelzlagern.

Untergrund/Belag

Untergrund-Anforderung: Druckstabil;
bei Wärmedämmungen: DAA dh

Geeignete Untergründe:

- Erdberührende Terrassen, Dachterrassen, Loggien, frei auskragende Balkone, Außentreppe
- Alte Fliesenbeläge/alte Beschichtungen

Gefälle: Mind. 1 % bei Verlegung auf AquaDrain® EK

Abdichtung: alle Abdichtungsarten möglich.

Alle geeigneten Beläge für den Außenbereich:

- siehe Technische Datenblätter von TerraMaxx® DS, AquaDrain® EK, HU-EK und AquaDrain® SD

Aufbauhöhe inkl. Belag:









Bei Verlegung auf AquaDrain® EK, 8 mm:

- ab 68 mm (Fliesen)
- ab 80 mm (Naturstein)

Systemprofil: ProFin® DP + ProFin® BL-R

System-Drainrost: AquaDrain® FLEX

MorTec® DRAIN-ZE

	Art. Nr.	Ausführung	Verkaufs- einheit	logistische Einheit	empf. VK-Preis zzgl. MwSt.
MorTec® DRAIN-ZE zementärer Drainmörtel 		<ul style="list-style-type: none"> ■ Trockenfertigmörtel zur Erstellung drainfähiger Lastverteil- und Bettungsschichten mit TerraMaxx® DS, AquaDrain® EK, AquaDrain® HU-EK und AquaDrain® SD ■ Verbesserte Rezeptur mit hydrophoben Eigenschaften ■ Zur Vermeidung von Frostschäden und stauwasserbedingten Ausblühungen ■ Für die sichere Verlegung von Naturstein, Keramik und Betonwerksteinen ■ In Verbindung mit MorTec® SOFT auch für Großformate ohne Formatbegrenzung ■ Verbrauch 16 kg/m²/cm 		 1 Sack  ab 2 Säcken	
	400 40 101 ZE	Sack/25 kg	1 Sack	Palette/42 Sack	25,11 €/Sack
TerraMaxx® PF-FM Spezial-Fixiermasse 		<ul style="list-style-type: none"> ■ Als Haft-/ Kontaktschicht bei der Frisch-in-frisch-Verlegung mit MorTec® DRAIN Drainmörtelsystemen. ■ Zur sicheren Verlegung von Naturstein- und Keramikbelägen auf erhärteten Tragschichten aus MorTec® DRAIN Drainmörtelsystemen. ■ zementäre, kunststoffvergütete Spezial-Rezeptur ■ ausblühungsfrei, wasserabweisend ■ schnell trocknend durch kristalline Wasserbindung ■ Verbrauch: 3,9 l/m² bei einer Zahnung von 10 x 10 x 10 mm. 1,2 kg/m² je mm Auftragsstärke 		 1 Sack  ab 2 Säcken	
	401 14 014 TM	Sack/25 kg	1 Sack	Palette/40 Sack	101,99 €/Sack
MorTec® Universal Reinigungstücher 		<ul style="list-style-type: none"> ■ Feuchte PP-Tücher zur Entfernung von nicht ausgehärteten Dichtstoff-, Harz und Klebstoffrückständen sowie Fett, Öl, Teer, Graphit, Wachs auf glatten und porösen Oberflächen (Kunststoffen) ■ Mit Vitamin E und Aloe Vera – Dermatologisch getestet mit „Sehr gut“ ■ Eimer wiederverschließbar 		 bis 4 Stück  ab 4 Stück	NEU
	400 30 500 SO	72 abrissperforierte Tücher im Eimer	1 Eimer	-	32,90 €/Eimer

MorTec® DRAIN-EP Dünnschichtiges EP-Drainmörtelsystem

MorTec® DRAIN-EP

MorTec® DRAIN-EP ist ein dünn-schichtiges Epoxidharz-Drainmörtelsystem für den Einsatz in Kombination mit den AquaDrain® EK und AquaDrain® HU-EK Flächen- sowie der AquaDrain® SD Stufendrainage für fest verlegte Naturwerksteine und keramische Beläge auf Balkonen und (Dach-)Terrassen.

Vorteile

■ Dünnschichtig:

Reduziert die erforderliche Aufbauhöhe um mind. 25 mm im Vergleich zu zementären Drainmörtel-Systemen (ca. 50-70 mm Aufbauhöhe). Es ist damit ideal für die Sanierung oder bei fehlenden Aufbauhöhen.

■ Sicher:

MorTec® DRAIN-EP unterstützt in Kombination mit den Drainagen die schnelle Entwässerung und beschleunigt das Abtrocknen von Natursteinbelägen. Das Komplettsystem mit AquaDrain® Drainrosten gewährleistet zudem die optimale Entwässerung des Türanschlussbereiches.

Einsatzbereich

Für fest verlegte Naturwerksteine sowie Keramik und Betonwerkstein auf AquaDrain® Flächen- und Stufendrainagen.

Untergrund/Belag

Untergrund-Anforderung: Druckstabil;
bei Wärmedämmungen: DAA dh

Geeignete Untergründe:

- Erdberührende Terrassen, Dachterrassen, Loggien, frei auskragende Balkone, Außentreppe
- Alte Fliesenbeläge/alte Beschichtungen

Gefälle: Mind. 1 % bei Verlegung auf AquaDrain® EK

Abdichtung: alle Abdichtungsarten möglich, außer Bitumenschweißbahnen

Alle geeigneten Beläge für den Außenbereich:

- siehe Technisches Datenblatt von AquaDrain® EK

Aufbauhöhe inkl. Belag:

Bei Verlegung auf AquaDrain® EK, 8 mm:

- ab ca. 43 mm (Fliesen)
- ab ca. 52 mm (Naturstein)
- bei Großformaten ab 60 mm (Naturstein)

Systemprofil: ProFin® DP11 mit Blende BL-R 25

Systemdrainrost: AquaDrain® TM, AquaDrain® VARIO+

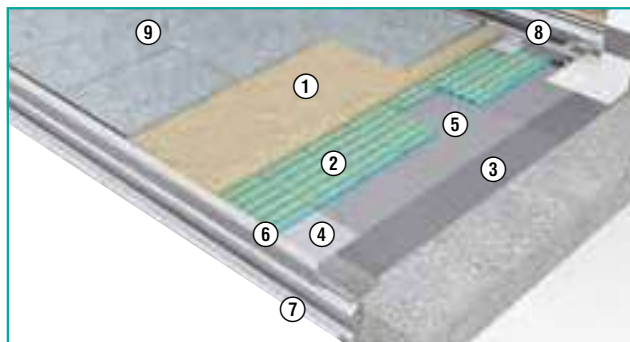

- | | |
|--|--|
| 1 MorTec® DRAIN-EP Drainmörtel | 6 ProFin® DP11 Drainprofil und ProFin® BL-R 25 Aufsteck-Blende |
| 2 AquaDrain® EK Flächendrainage | 7 ProRin® BR Balkonrinne |
| 3 DiProtec® SDB Schnell-Dichtbahn | 8 AquaDrain® TM Drainrost |
| 4 DiProtec® AB-K Butyl-Abdichtungsband | 9 MorTec® SOFT Die Fuge aus der Tube |
| 5 AquaDrain® TR, armierte Trennlage | |

MorTec® DRAIN-EP







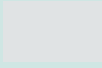

	Art. Nr.	Ausführung	Verkaufs- einheit	logistische Einheit	empf. VK-Preis zzgl. MwSt.
MorTec® DRAIN-EP Bindemittel in der Dose 		<ul style="list-style-type: none"> ■ Bindemittel auf Epoxidharzbasis bestehend aus Komponente A (Harz, 0,7 kg) und Komponente B (Härter, 0,3 kg) ■ In Kombination mit MorTec® DRAIN-DK Drainkorn ist ein Drainmörtelaufbau mit nur 25 mm Dicke auf AquaDrain® EK, AquaDrain® HU-EK bzw. AquaDrain® SD Stufendrainagen herstellbar ■ Bereits nach ca. 3 Std. regenfest; spart Zeit, keine Mischfehler - kein Abwiegen mehr der einzelnen Komponenten ■ Mischungsverhältnis: 1 kg MorTec® DRAIN-EP pro 25 kg MorTec® DRAIN-DK Drainkorn ■ Bei 25 mm Dicke sind pro qm ca. 1,6 kg Bindemittel erforderlich 			
	400 20 101 EP	1 kg in der Dose	Gebinde/1 kg	-	64,68 €/kg
	400 20 110 EP	10 kg (10 x 1 kg-Dose im Karton)	Gebinde/10 kg	-	56,48 €/kg
MorTec® DRAIN-DK Drainkorn 		<ul style="list-style-type: none"> ■ Spezialfilterquarz in Anlehnung an EN 12904; feuergetrocknet und vorgemischt, Körnung 2 - 3,2 mm ■ Bestmögliche Drainagefunktion und höchste Festigkeit im Gesamtsystem mit MorTec® DRAIN-EP ■ Bei 25 mm Dicke sind pro qm ca. 40 kg Drainkorn erforderlich 		 1 Sack  ab 2 Säcken	
	400 10 121 DK	Sack/25 kg	1 Sack	Palette / 40 Sack	1,32 €/kg
TerraMaxx® PF-FM Spezial-Fixiermasse 		<ul style="list-style-type: none"> ■ Als Haft-/ Kontaktschicht bei der Frisch-in-frisch-Verlegung mit MorTec® DRAIN Drainmörtelsystemen. ■ Zur sicheren Verlegung von Naturstein- und Keramikbelägen auf erhärteten Tragschichten aus MorTec® DRAIN Drainmörtelsystemen. ■ zementäre, kunststoffvergütete Spezial-Rezeptur ■ ausblühungsfrei, wasserabweisend ■ schnell trocknend durch kristalline Wasserbindung ■ Verbrauch: 3,9 l/m² bei einer Zahnung von 10 x 10 x 10 mm. 1,2 kg/m² je mm Auftragsstärke 		 1 Sack  ab 2 Säcken	
	401 14 014 TM	Sack/25 kg	1 Sack	Palette/40 Sack	101,99 €/Sack
MorTec® Universal Reinigungstücher 		<ul style="list-style-type: none"> ■ Feuchte PP-Tücher zur Entfernung von nicht ausgehärteten Dichtstoff, Harz und Klebstoffrückständen sowie Fett, Öl, Teer, Graphit, Wachs auf glatten und porösen Oberflächen (Kunststoffen) ■ Mit Vitamin E und Aloe Vera - Dermatologisch getestet mit „Sehr gut“ ■ Eimer wiederverschließbar 		 bis 4 Stück  ab 4 Stück	
	400 30 500 SO	72 abrisssperforierte Tücher im Eimer	1 Eimer	-	32,90 €/Eimer

NEU

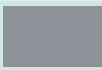
Kleber / Mörtel

MorTec® SOFT Die Fuge aus der Tube

Spezialfugenfüllstoff mit Feinkornstruktur für elastische, spannungsreduzierte Fugen bei großformatigen Außenbelägen und Verbundverlegungen

	Art. Nr.	Ausführung	Verkaufseinheit	logistische Einheit	empf. VK-Preis zzgl. MwSt.
MorTec® SOFT Die Fuge aus der Tube 		<ul style="list-style-type: none"> ■ Alternativer Fugenfüllstoff zur Ausbildung elastischer, spannungsreduzierter Fugen für geklebte, punktweise fixierte oder auf dem TerraMaxx® RS Rahmensystem aufgebrachte Beläge ■ Für Beläge aus Keramik, Naturstein, Betonwerkstein ohne Formatbegrenzung ■ Fugenkammern müssen frei gekratzt werden ■ Einsetzbar nur in Verbindung mit Drainagesystemen: <ul style="list-style-type: none"> - AquaDrain® EK, AquaDrain® FS, AquaDrain® HU-EK - bei TerraMaxx® PF, DS, TSL und RS - Watec®Drain KP+ ■ 1 Kartusche ergibt 12,5 m Fuge bei einem Fugenquerschnitt von 5 mm x 5 mm = 25 mm² 			
	400 30 104 SO	 sandbeige-matt, 310 ml Kartusche	1 Stück/ Kartoninhalt 20 Stück	-	22,95 €/Stück
	400 30 105 SO	 steingrau-matt 310 ml Kartusche			
	400 30 106 SO	 zementgrau-matt, 310 ml Kartusche			
	400 30 107 SO	 anthrazit-matt, 310 ml Kartusche			
MorTec® SOFT Die Fuge aus der Tube 580 ml Schlauchbeutel 		<ul style="list-style-type: none"> ■ Alternativer Fugenfüllstoff zur Ausbildung elastischer, spannungsreduzierter Fugen für geklebte, punktweise fixierte oder auf dem TerraMaxx® RS Rahmensystem aufgebrachte Beläge ■ Für Beläge aus Keramik, Naturstein, Betonwerkstein ohne Formatbegrenzung ■ Fugenkammern müssen frei gekratzt werden ■ Einsetzbar nur in Verbindung mit Drainagesystemen: <ul style="list-style-type: none"> - AquaDrain® EK, AquaDrain® FS, AquaDrain® HU-EK - bei TerraMaxx® PF, DS, TSL und RS - Watec®Drain KP+ ■ 1 Schlauchbeutel ergibt 23,4 lfm Fuge bei einem Fugenquerschnitt von 5 mm x 5 mm = 25 mm² 			
	400 30 115 SO	 steingrau-matt Schlauchbeutel 580 ml	1 Stück/ Kartoninhalt 12 Stück	-	35,60 €/Stück
	400 30 116 SO	 zementgrau-matt Schlauchbeutel 580 ml			
MorTec® SOFT Glättmittel 		<ul style="list-style-type: none"> ■ Zum Glätten von MorTec® SOFT Fuge ■ Geeignet für Keramik, Natur- und Betonwerkstein ■ Wässrige Lösung ■ Hautschonend, dermatologisch getestet ■ Nur unverdünnt anwenden ■ 500 ml Sprühflasche, einfacher, anwenderfreundlicher 			
	400 30 120 SO	MorTec® SOFT Glättmittel	1L Gebinde	-	16,90 €/Gebinde
400 30 130 SO	MorTec® SOFT Glättmittel	500 ml Sprühflasche	-	21,60 €/Sprühflasche	

DIGITALE SERVICES

für noch mehr Unterstützung
bei der Planung und Ausführung.

ARCHITEKTURSERVICE

Planungsservice und ArcNews
Architektur-Newsletter

➤ Gutjahr.com/architektur

MEDIATHEK

- Ausschreibungstexte
- Planungs- und Ausführungsdetails
- Produktprospekte
- Technische Daten
- Verlegeanleitungen
- Gewährleistungen
- CAD-Daten

➤ Gutjahr.com/mediathek

AKADEMIE

Weiterbildung – von Experten
für Experten

➤ Gutjahr.com/akademie

VIDEOS

Ausführliche Produktvideos
und Tutorials informieren
über die wichtigsten
Produkteigenschaften und
zeigen Schritt für Schritt die
richtige Verlegung.

➤ Gutjahr.com/mediathek

TERRASSEN-KONFIGURATOR

Erfahren Sie mit wenigen Klicks, welche Produkte
für Ihre spezielle Einbausituation optimal geeignet
sind und in welchen Mengen sie benötigt werden.

➤ Kosy.Gutjahr.com

DIGITALES HANDBUCH

➤ Gutjahr.com/planungsordner

➤ GUTJAHR.com

Entkopplungen, komplette Duschrinnen- und Flächenheizsysteme

Mit den IndorTec® Systemen bieten wir sichere, energetisch gut durchdachte Lösungen für den Innenbereich, die zu mehr Sicherheit, Komfort und schadensfreien Konstruktionen beitragen, vorallem auf kritischen Untergründen und bei geringen Aufbauhöhen.



IndorTec® THERM-W

Warmwasser-Fußbodenheizung – Dünnschichtiges, reaktionsschnelles Trockenbausystem

IndorTec® Therm-W ist die Warmwasser-Fußbodenheizung ohne Estrich. Der Belag wird schnell aufgeheizt und wertvolle Energie gespart. Das System ist leichtgewichtig und die sonst üblichen Trocknungszeiten des Estrichs entfallen. Dadurch und aufgrund der geringen Aufbauhöhe von unter 30 mm ist das System die perfekte Lösung für die Sanierung. Das alu-kaschierte Universal-Heizelement gewährleistet eine gleichmäßige Wärmeverteilung und erleichtert den Einbau. Einsetzbar mit Keramik, Naturstein, Parkett, PVC oder Teppich.



IndorTec® THERM-E/C

Elektro-Heizungen zum Heizen, Entkoppeln und Abdichten auf der Fläche und als Carbon-Wandheizung

Dank Spezialgeometrie ist die IndorTec® THERM-E Elektro-Flächenheizung ausgesprochen einfach und schnell zu verlegen. 38 % weniger Hohlraum als andere Systeme sorgen für eine hohe Energieeffizienz, denn die Wärme bleibt in der Belagskonstruktion. Zudem verhindert die Matte Knicke im Heizkabel und ermöglicht aufgrund ihrer offenen Struktur ein schnelles Ausspachteln mit nur „einem Wisch“. Die IndorTec® THERM-C Carbon-Wandheizung ergänzt das Komplettsystem perfekt als Zusatzheizung oder als unsichtbarer Handtuchwärmer.

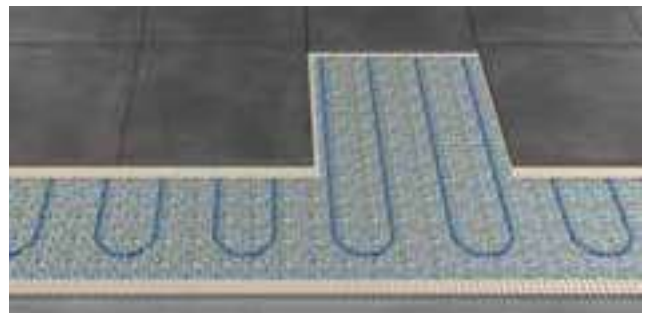



IndorTec® FLEXDRAIN-ID

Flexibel ablägbare, extrem flache Design-Duschrinne

Durch das rahmenlose Design ist die Duschrinne aus gebürstetem Edelstahl individuell ablängbar bis auf 400 mm und geeignet für extrem niedrige Aufbauhöhen ab 20 mm. Die variablen Ablauftöpfe ermöglichen zudem flexible Einbausituationen auch direkt an der Wand. Dank der hohen Ablaufleistung können auch Duschsysteme mit Komfort- und Wellnessfunktion umgesetzt werden. Die neue Generation der IndorTec® FLEXDRAIN Duschrinnen aus hochwertig gebürstetem Edelstahl oder PVD-Veredelt in Anthrazit und Bronze, macht die Gestaltung barrierefreier Duschen individuell, flexibel und einfach wie nie.



IndorTec® FLEXBONE-VA/2E

Die neue Form der Sicherheit

IndorTec® FLEXBONE ist ein einzigartig sicheres Entkopplungssystem für die Verlegung von Keramik und Naturstein auf kritischen Untergründen. Die patentierte Knochenstruktur und ihre einzigartigen Vorteile machen IndorTec® FLEXBONE zum leistungsstarken und verlässlichen „Rückgrat“ des Belages – gerade bei großformatigen oder hochbelasteten Belägen.



IndorTec® FLEXBONE-2E ist die Zeitspar-Entkopplung, die ohne Verbund mit dem Untergrund (also schwimmend) verlegt wird. IndorTec® FLEXBONE-VA ist als Verbundentkopplung die ideale Lösung für hochbelastbare Beläge und Großformate, sowie für den Einsatz in Feuchträumen.

Das schwimmend verlegte Entkopplungssystem

zur Entlüftung und Entkopplung von Belägen im Innenbereich.

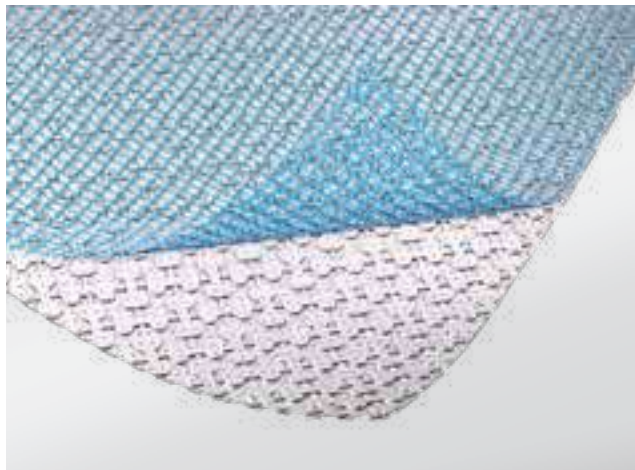

IndorTec® FLEXBONE-2E schwimmend verlegete Entkopplungsmatte für haftungsfeindliche Untergründe (z.B. Linoleum) mit Gittergewebe-Armierung

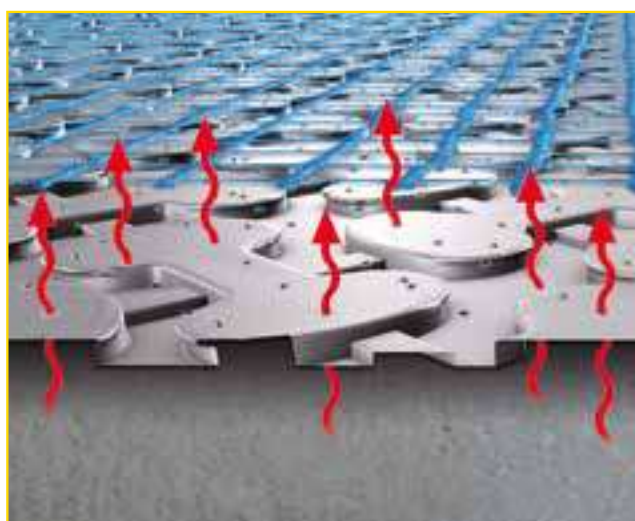

Restfeuchte im Untergrund verteilt sich gleichmäßig im Kanalsystem und kann durch die Perforationen der Matte über die Belagsfugen ablüften.

IndorTec® FLEXBONE-2E spart bei der Verlegung von Keramik und Naturstein im Innenbereich Zeit und Geld. Denn IndorTec® FLEXBONE-2E ist das einzige Entkopplungssystem, das entlüftet und entkoppelt, ohne mit dem Untergrund verklebt zu werden. Dank schwimmender Verlegung auch als Wechselbelag und auf haftungsfeindlichen Untergründen einsetzbar.

Vorteile



- **Bis zu 50 % Zeitersparnis durch schwimmende Verlegung ohne Verklebung mit dem Untergrund:** Untergrundvorbereitung, Grundierung und Verklebung der Matten mit dem Untergrund entfallen.
- **Keine Risse, Belagsablösungen oder -aufwölbungen im Fliesen- oder Natursteinbelag:** dank sicherer Entlüftung und Entkopplung vom Untergrund.
- **Vermeidet Feuchtestau:** durch gleichmäßige, horizontale und vertikale Entlüftung von Restfeuchte in der Unterkonstruktion über Luftkanalsysteme und Perforationen in der Matte.
- **Einsatz auch auf haftungsfeindlichen Untergründen:** durch armierten Belagsträger, der eine eigenständige Belagsschale ergibt.
- **Ideal für Wechselbeläge,** da durch die 100%ige Entkopplung ein Austausch ohne Schädigung des Untergrundes möglich ist.
- **Praxisbewährt – als System seit über 15 Jahren im Einsatz.**

Geeignete Untergründe

- haftungsfeindliche Untergründe z. B.
 - PVC, Linoleum, etc.
 - alte Farbanstriche
 - Mischuntergründe
- auf jungen, zu feuchten Zementestrichen
- gerissenen Heizestrichen
- Gussasphalt
- auf jungen, zu feuchten Calciumsulfatestrichen
- auf beheizten Fußbodenkonstruktionen
- auf Holzuntergründen und Trockenestrichen

Formatvorgaben

- keramische Beläge/Naturstein mit mindestens 20 cm Kantenlänge (bei Holzuntergründen)
- Belagsdicken: Feinsteinzeug mind. 8 mm, Steinzeugfliesen mind. 10 mm, Naturstein mind. 15 mm
- Klebverbrauch zum Ausspachteln der Matte: ca. 1,75 l/m²

	Art. Nr.	Ausführung	Verkaufs- einheit	logistische Einheit	empf. VK-Preis zzgl. MwSt.
IndorTec® FLEXBONE-2E Entkopplungssystem 		<ul style="list-style-type: none"> Material: Perforierte, speziell geformte, unverrottbare Kunststoffolie (PP), ca. 3 mm Stärke. Oberseitig mit einer Gittergewebe-Armierung Armirtes Tragsystem für die lose Verlegung von Keramik- und Natursteinverlegung im Innenbereich Einsatz auch auf haftungsfeindlichen Untergründen und als Wechselboden möglich Mit Einsatz der AquaDrain® TR, armierte Trennlage auch als Wiederaufnahmeboden bei zu schützenden Bestandsuntergründen einsetzbar 			1 Rolle  ab 2 Rollen/ Karton/Palette 
	600 21 120 ZE	Rollen, 3 mm, 20,00 x 1,00 m	Rolle/20 m ²	Palette/120 m ²	20,81 €/m ²
	600 21 102 ZE	Platten, 3 mm, 2,00 x 1,00 m	Karton/10 m ²	Palette/120 m ²	22,03 €/m ²

Zubehör

AquaDrain® UB Universalband 	<ul style="list-style-type: none"> 3-in-1 Band einsetzbar als Stoßabdeckung, Bewegungsfugenband und als Fugenabdeckstreifen Überdeckt die Fugen der Entkopplungs- und Trägermatten Mittige Perforierung zum Abtrennen 				
	108 80 208 UB	Rollen, Breite 60 mm (2 x 30mm)	Rolle/25 m	-	3,59 €/m

Watec® ST Stoßarmierung 	<ul style="list-style-type: none"> Selbstklebend Deckt Ansätze zu benachbarten IndorTec® FLEXBONE-2E Rollen/Platten ab 				
	108 80 205 ST	Rollen, Breite 100 mm	Rolle/25 m	-	3,96 €/m

AquaDrain® RD Randdämmstreifen mit SK-Fuß 	<ul style="list-style-type: none"> Mit selbstklebendem Fuß Verhindert kraftschlüssiges Einspannen des Belages Einbau zwischen aufgehenden Bauteilen und IndorTec® FLEXBONE-2E Einfaches Zuschneiden auf benötigte Höhe durch Schnittlinien im Abstand von 10 mm 				
	108 80 303 RD	Rollen, 80 x 40 x 8 mm (H x B x D)	Rolle/20 m	-	4,01 €/m

AquaDrain® Drainmattenschere 	<ul style="list-style-type: none"> Robustes und praktisches Werkzeug zum einfachen und exakten Zuschneiden aller AquaDrain®, IndorTec® FLEXBONE, IndorTec® THERME/C und Watec® Drainrollen/-platten sowie DiProtec® SDB Schnelldichtbahn 				
	108 80 801 DS	Edelstahl mit gummierten Griffen	1 Stück	-	79,17 €/Stück

AquaDrain® TR armierte Trennlage 	<ul style="list-style-type: none"> Zum Schutz bei Bestandsuntergründen und Wechselböden unter der IndorTec® FLEXBONE-2E Optimierte Planlage durch Gittergewebearmierung Material: PE Dicke: ca. 0,2 mm 				
	108 80 104 TR	Rolle, 1 x 50 m	Rolle/50m ²	-	2,48 €/m ²

Die hochbelastbare Verbundentkopplung und Abdichtung für höher belastete Flächen und großformatige Beläge im Innenbereich.

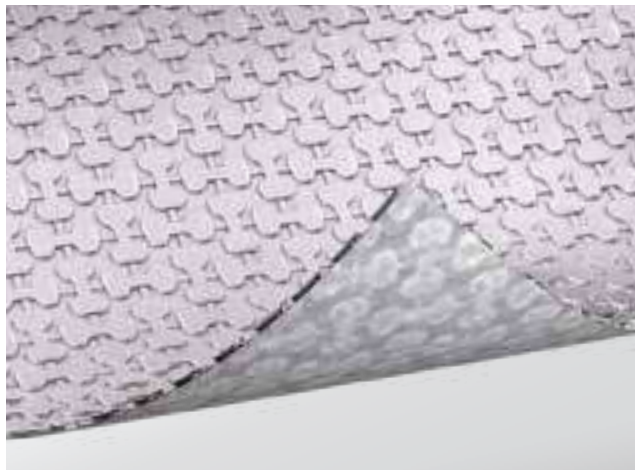



IndorTec® FLEXBONE-VA Verbundentkopplung mit unterseitig aufkaschiertem Vlies

IndorTec® FLEXBONE-VA mit unterseitigem Vlies ist ein hochleistungsfähiges Verbund-Entkopplungssystem mit hervorragender Haftscher- und Haftzugfestigkeit. Dadurch ist das System in der Lage, selbst starke Bewegungen aus kritischen Untergründen ebenso wie hohe dynamische Kräfte von oben problemlos abzubauen. IndorTec® FLEXBONE-VA bietet ein Maximum an Sicherheit für die Verlegung hochbelasteter Beläge, Großformate und in Verbindung mit Spachtelmassen. Auch einsetzbar als Verbundabdichtung in Nassräumen.

Vorteile

- **Hochleistungsentkopplung mit Bestwerten (MPA Wiesbaden):** perfekt für die Verlegung von Großformaten und für hochbelastbare Flächen
- **Sichere Entkopplung durch patentierte Knochenstruktur:**
 - höhere Verformbarkeit und dadurch bessere Pufferung von Bewegungen aus dem Untergrund
 - exzellente Haftscherfestigkeit (um bis zu 75 % höher als herkömmliche Entkopplungsmatten), die problemlos Horizontalverformungen im Untergrund von bis zu 1,5 mm ermöglicht
- **Hervorragende Verkrallung des Klebers dank GripLock Technologie:** bietet zusätzliche Sicherheitsreserven bei höheren Lasten
- **Dampfdruckausgleich:** durch kommunizierende Kanäle auf der Unterseite der Entkopplungsmatte
- **Sehr guter Lastabtrag:** durch Aufstandsfläche von über 50%
- **Als geprüfte Verbundabdichtung:** mit aufeinander abgestimmten und geprüften Systemkomponenten ARDEX 7 + 8 inkl. Zubehör (z.B. Dichtband Ardex SK 12). In Verbindung mit Spachtelmassen auch für Beläge wie Mehrschichtparkett, textile und elastische Beläge einsetzbar

90 % Zeitersparnis mit Entkopplungsmatten auf jungem Zementestrich

Wartezeit bis Belegreife	
Schwimmender Zementestrich mit Entkopplungsmatte IndorTec® Flexbone-VA	3 Tage 
Schwimmender Zementestrich ohne Entkopplungsmatte	28+ Tage 



Gemäß DIN 18157 sind Fliesenarbeiten auf schwimmend verlegtem Estrich nicht vor 28 Tagen auszuführen. Bei Einsatz der IndorTec® FLEXBONE-VA ist eine Verlegung schon nach Begehrbarkeit des Estrichs möglich (2-3 Tage).

Geeignete Untergründe im Innenbereich



- auf jungen, zu feuchten Zementestrichen
- auf jungen, zu feuchten Calciumsulfatestrichen
- auf gerissenen (Heiz-)Estrichen
- auf Holzuntergründen und Trockenestrichen



Formatvorgaben



- keramische Beläge/Naturstein mit mindestens 5 cm Kantenlänge
- Belagsdicken: Geeignet sind Beläge, wie sie vom Belaghersteller für den jeweiligen Anwendungsbereich ausgelobt sind. Orientierung gibt das für Deutschland gültige ZDB Merkblatt
- Klebverbrauch zum Ausspachteln der Matte: ca. 1,75 l/m²

	Art. Nr.	Ausführung	Verkaufs- einheit	logistische Einheit	empf. VK-Preis zzgl. MwSt.
IndorTec® FLEXBONE-VA Verbundentkopplung/-abdichtung 		<ul style="list-style-type: none"> Material: Speziell geformte, unverrottbare Kunststoffolie (PP), ca. 3 mm Stärke. Unterseitig mit einem werkseitig aufkaschiertem Verkrallungsvlies Tragsystem für großformatige Beläge aus Keramik/Naturstein, Mehrschicht-Parkett, sowie textile und elastische Beläge Auch als Feuchtraumabdichtung einsetzbar 			1 Rolle  ab 2 Rollen/ Karton/Palette 
	600 20 120 FB	Rollen, 3 mm, 20,00 x 1,00 m	Rolle/20 m ²	Palette/120 m ²	15,50 €/m ²
	600 20 106 FB	Platten, 3 mm, 0,80 x 1,00 m	Karton/20 m ²	Palette/160 m ²	16,32 €/m ²

Zubehör

AquaDrain® RD Randdämmstreifen mit SK-Fuß 		<ul style="list-style-type: none"> Mit selbstklebendem Fuß Verhindert kraftschlüssiges Einspannen des Belages Einbau zwischen aufgehenden Bauteilen und IndorTec® FLEXBONE-VA Einfaches Zuschneiden auf benötigte Höhe durch Schnittlinien im Abstand von 10 mm 				
	108 80 303 RD	Rollen, 80 x 40 x 8 mm (H x B x D)	Rolle/20 m	-	4,01 €/m	

AquaDrain® UB Universalband 		<ul style="list-style-type: none"> 3-in-1 Band einsetzbar als Stoßabdeckung, Bewegungsfugenband und als Fugenabdeckstreifen Überdeckt die Fugen der Entkopplungs- und Trägermatten Mittige Perforierung zum Abtrennen 				
	108 80 208 UB	Rollen, Breite 60 mm (2 x 30 mm)	Rolle/25 m	-	3,59 €/m	

AquaDrain® Drainmattenschere 		<ul style="list-style-type: none"> Robustes und praktisches Werkzeug zum einfachen und exakten Zuschneiden aller AquaDrain®, IndorTec® FLEXBONE, IndorTec® THERME/C und Watec® Drainrollen/-platten sowie DiProtec® SDB Schnelldichtbahn 				
	108 80 801 DS	Edelstahl mit gummierten Griffen	1 Stück	-	79,17 €/Stück	

Entdecken Sie auch unsere Handwerker-Tools ab Seite 136

Warmwasser-Fußbodenheizung

Ohne Estrich – reaktionsschnell, dünn-schichtig, leichtgewichtig

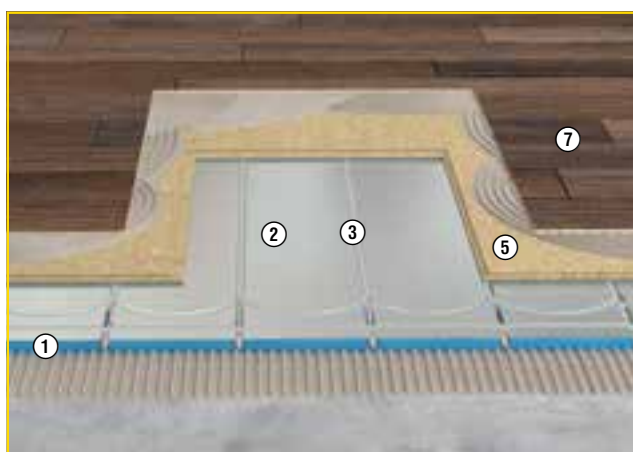
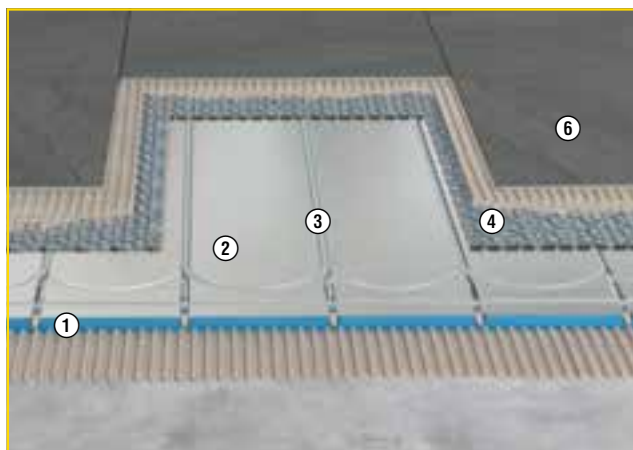
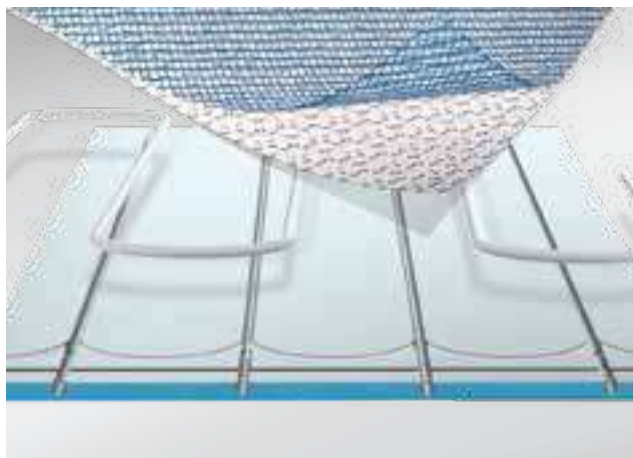

Das IndorTec® THERM-W Komplettsystem

- 1 XPS-Heizelement, ≥ 400 kPa, 25mm Dicke
- 2 Alu Kaschierung zur Wärmeverteilung - werkseitig aufgebracht
- 3 Heizrohr in einer 16 mm Führung
- 4 IndorTec® THERM-W Entkopplungsmatte selbstklebend
- 5 IndorTec® THERM-W TUB 10 Trockenunterbodenelement
- 6 Fliese/Naturstein im Dünnbett
- 7 Bodenbelag: Vinyl, PVC, Teppich, Linoleum, Mehrschicht-Parkett

IndorTec® THERM-W besteht durch seine geringe Aufbauhöhe von nur 28 mm inkl. Dämmung. Das Trockenbausystem gewährleistet eine schnelle Erwärmung des Belages, da das Aufheizen dicker Estrichschichten entfällt. Ein Universal-Heizelement für die gesamte Rohrführung sorgt für einen einfachen, schnellen Einbau.

Vorteile

- **Trockenbausystem ohne Estrich** – extrem schnelle Verlegung, Trocknungs-Wartezeiten entfallen, deutlich reduziertes Gewicht.
- **Universal-Heizelement** – ein Heizelement für die gesamte Rohrführung vereinfacht die Verarbeitung
- **Ab nur 28 mm Systemhöhe** optimal für die Sanierung.
- **Gleichmäßige Belagerwärmung** dank werkseitig aufgebracht Alu-Kaschierung
- **Reaktionsschnell und energiesparend**, denn das Aufheizen dicker Estrichschichten entfällt.
- **Optimale Nutzung moderner Heiztechnik und regenerativer Energien wie Wärmepumpen oder Solartechnik** durch niedrige Vorlauftemperatur/effektive Heizleistung.
- **Hoher Komfort durch wärmedämmendes, druckstabiles XPS und verbesserter Trittschalleigenschaft.**

Verarbeitungsinformationen

Einsatzbereich:

- Flächen der Kategorien A1, A2, A3, B1, D1 gemäß DIN EN 1991-1-1 (z. B. Wohn- und Aufenthaltsräume, Büroflächen)
- Brandverhalten nach EN 13501-1: E

Geeignete Untergründe:

- Rohbetondecken
- Zement-, Calciumsulfat-, Gussasphaltestriche
- Holzunterkonstruktionen

Untergrund-Anforderung:

- eben, druckfest, tragfähig, durchbiegungsfrei und frei von haftungsfeindlichen Mitteln und Oberflächen

Beläge:

- im System auf IndorTec® THERM-W Entkopplungsmatte selbstklebend
 - Fliesen: mind. 8 mm dick
 - Naturstein: mind. 20 mm dick
 - Mindestformat 20 x 20 cm
- im System auf IndorTec® THERM-W TUB 10 Trockenunterbodenelement
 - Vinyl, PVC, Teppich, Linoleum oder Mehrschicht-Parkett

Aufbauhöhe inkl. Belag:

- Fliesen: ab ca. 43 mm
- Naturstein: ab ca. 53 mm
- Parkett: ab ca. 47 mm

	Art. Nr.	Ausführung	Verkaufs- einheit	logistische Einheit	empf. VK-Preis zzgl. MwSt.
--	----------	------------	----------------------	------------------------	-------------------------------

Keramik und Naturstein

Die angegebenen Richtpreise sind ohne Verschnitt und Anpassung. Als Richtwert empfehlen wir 5 % Verschnittkosten einzukalkulieren.
Die angegebenen Richtpreise sind inkl. Verlegeplan.

	Systemelemente XPS alukaschiert für Beläge aus Keramik, Fliesen und Naturstein			
	<p>IndorTec® THERM-W Fußboden-Heizsystem für Warmwasserbetrieb, wärme- und trittschalldämmend, für Wohn- und Nutzflächen mit einer Belastung bis 2,0 kN/m², bestehend aus folgenden wesentlichen Komponenten:</p> <ul style="list-style-type: none"> ■ Alu kaschiertes XPS-Heizelement ≥ 400 kPa, inkl. Rohrführung, L/B/H 1200/600/25 mm, geklappt auf Transport-Format 600 x 600 mm ■ Füllelement für unbeheizte Flächen oder als Zusatzdämmung, L/B/H 1200/600/25 mm ■ Heizrohre (16 x 2 mm, Verlegeabstand 150 mm) inkl. Klemmringverschraubung und Winkelrohrspange ■ Belagträger- und Entkopplungsplatte, Höhe 3 mm, selbstklebend ■ Zubehör 			
Als Planungsgrundlage erhalten Sie hier einen Quadratmeter Richtpreis.				
80AG25FNTW	IndorTec® THERM-W Flächen- heizungssystem XPS 25 mm für Beläge aus Keramik, Fliesen und Naturstein	m ²	-	172,00 €/m ² *

Multilayer-Bodenbeläge und Teppiche

Die angegebenen Richtpreise sind ohne Verschnitt und Anpassung. Als Richtwert empfehlen wir 5 % Verschnittkosten einzukalkulieren.
Die angegebenen Richtpreise sind inkl. Verlegeplan.

	Systemelemente XPS alukaschiert für geeignete Beläge wie Vinyl, Teppich, Linoleum oder Mehrschicht-Parkett			
	<p>IndorTec® THERM-W Fußboden-Heizsystem für Warmwasserbetrieb, wärme- und trittschalldämmend, für Wohn- und Nutzflächen mit einer Belastung bis 2,0 kN/m², bestehend aus folgenden wesentlichen Komponenten:</p> <ul style="list-style-type: none"> ■ Alukaschierte XPS-Heizelemente ≥ 400 kPa, inkl. Rohrführung, L/B/H 1200/600/25 mm, geklappt auf Transport-Format 600 x 600 mm ■ Füllelement für unbeheizte Flächen oder als Zusatzdämmung, L/B/H 1200/600/25 mm ■ Heizrohre (16 x 2 mm, Verlegeabstand 150 mm) inkl. Klemmringverschraubung und Winkelrohrspange ■ Trockenunterbodenelemente, 2lagig, Höhe 10 mm (6 mm + 4 mm), selbstklebend, L/B 1200/600 mm ■ Zubehör 			
Als Planungsgrundlage erhalten Sie hier einen Quadratmeter Richtpreis.				
80AG25PATW	IndorTec® THERM-W Flächen- heizungssystem XPS 25 mm für Multilayer-Bodenbeläge und Teppich	m ²	-	219,00 €/m ² *

* Bei Bedarf kann eine Heizlastberechnung nach DIN EN 12831 erstellt werden.

Die 3-in-1 Elektro-Flächenheizung

Heizung, Entkopplung und Abdichtung in einem

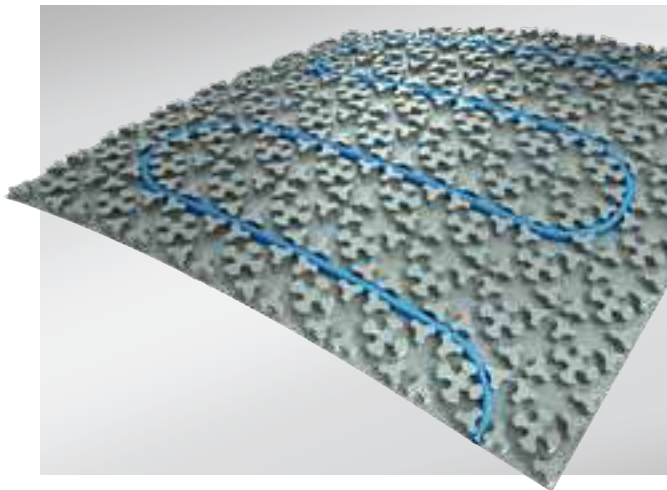

Das IndorTec® THERM-E Komplettsystem

- 1 IndorTec® THERM-E Trägermatte
- 2 IndorTec® THERM-E Heizkabel
- 3 IndorTec® THERM-E TD Touchscreen-Thermostat EU, 230 V, IndorTec® THERM-E TM+ Manuelles Display-Thermostat EU, 230 V oder IndorTec® THERM-E TS Smart Thermostat EU, 230 V
- 4 Fliese/Naturstein/Holz/Laminat sowie textile und elastische Beläge

IndorTec® THERM-E ist eine ausgesprochen einfach und schnell zu verlegende Elektro-Flächenheizung. Dank optimaler Planlage, ist die Trägermatte extrem schnell verlegt. Die Spezialgeometrie mit 38 % weniger Hohlraum als bei alternativen Systemen sorgt für hohe Energieeffizienz. Die Heizkabel werden zudem hohlraumfrei von Spachtelmassen/Fliesenklebern ummantelt. Zudem verhindert die Mattengeometrie ein Knicken im Heizkabel und ermöglicht aufgrund ihrer offenen Struktur ein schnelles Ausspachteln mit nur „einem Wisch“.

Vorteile

- **Flächenheizung, hochbelastbare Verbundentkopplung und Abdichtung für Nassräume in einem Produkt.**
- **Schnelle Aufheizung des Belags:**
 - weil Heizkabel vollflächig von Kleber ummantelt werden.
 - weil 38 % weniger Lufthohlraum aufgewärmt werden müssen.
- **Einheitlicher Heizkabel-Querschnitt in jeder Länge** und muffenlose Verbindungstechnik garantieren höchsten Verlegekomfort und Funktionssicherheit.
- **Einfache Verarbeitung** dank optimaler Planlage und präzisem Einrasten der Heizkabel in der Trägermatte.
- **Zeitersparnis**, da „mit einem Wisch“ ausgespachtelt.

Verarbeitungsinformationen

Einsatzbereich:

- Zum Beheizen/Temperieren von Bodenbelägen auf unbeheizten und beheizten Untergründen.

Geeignete Untergründe:

- Auf gerissenen Estrichen
- Auf Holzuntergründen und Trockenestrichen
- Auf Hohlraumböden
- Auf Mischuntergründen
- Auf Gussasphaltestrichen
- Auf jungen, noch zu feuchten Zementestrichen
- Auf jungen, noch zu feuchten Calciumsulfatestrichen

Untergrund-Anforderung:

- Untergründe müssen eben, druckfest, tragfähig und durchbiegungsfrei sein. Als Abdichtung von Feucht- und Nassräumen müssen die Stöße/Anschlüsse mit Dichtkleber und Dichtbändern überarbeitet werden.

Beläge:

- Ideal für großformatige Beläge aus Keramik/Naturstein
- In Verbindung mit Spachtelmassen auch einsetzbar mit Mehrschichtparkett, sowie mit textilen und elastischen Belägen
- Geeignet sind Beläge, wie sie vom Belaghersteller für den jeweiligen Anwendungsbereich ausgelobt sind. Orientierung gibt das für Deutschland gültige ZDB Merkblatt
- Belagsmaterialien, die bei einseitigem Wasserkontakt zum Schüsseln bzw. Wölben neigen, sind nicht geeignet

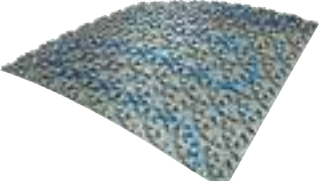
	Art. Nr.	Ausführung	Verkaufs- einheit	logistische Einheit	empf. VK-Preis zzgl. MwSt.
IndorTec® THERM-E Trägermatte 		<ul style="list-style-type: none"> Material: Speziell geformte, unverrottbare Kunststoffolie (PP). Unterseitig mit einem werkseitig aufkaschiertem Vlies. Ideal für großformatige Beläge aus Keramik/Naturstein, Holz/Laminat, sowie textile und elastische Beläge Trägersystem für Heizkabel, Verbundentkopplung und Feuchtraumabdichtung in Einem Spannungsausgleichend, dampfdruckausgleichend 			
	820 10 100 TE	Platte 6 mm, 0,98 x 0,79 m	Platte á 0,77 m ²	Palette/120 m ²	22,73 €/m ²
	820 10 101 TE	Rolle 6 mm, 0,98 x 12,75 m	Rolle á 12,5 m ²	Palette/75 m ²	20,27 €/m ²











IndorTec® THERM-E Wärmebarriere 		<ul style="list-style-type: none"> Druckfeste und Feuchteresistente Wärmebarriere aus 3-schichtigem PET, vlieskaschiert für eine gute Haftung zum Untergrund. Erhöht die Heizleistung und die Abstrahlung und verbessert somit die Wärmeabgabe in den Belag; bildet zeitgleich eine Barriere zu kalten Untergründen (z. B. Keller) Dünnschichtige Entkopplung bei kritischen Untergründen. optimierter Materialmix, daher einfaches Zuschneiden mit dem Cuttermesser 			
	820 10 150 TE	Platte 2 mm, 1,00 x 0,60 m	Platte á 0,60 m ²	Palette/240 m ²	18,39 €/m ²

IndorTec® THERM-E Heizkabel 		<ul style="list-style-type: none"> VDE-geprüft: IEC 60800:2009 Schutzart IPX7 Für Netzspannung 230 V Widerstandstoleranz -5%/+10% Mindestverlegetemperatur 5°C Einheitlicher Kabelquerschnitt bei allen Längen Lieferung auf verlegefreundlichen Kabeltrommeln Kalt-/Warmübergang nahtlos/ohne Muffe, wasserdicht 						
	Lieferbare Heizkabel, 230 V							
	Artikel Nr.	Kabellänge m	Fläche m ²	Leistung Watt	Gesamt- widerstand Ohm (Ω)	Verkaufs- einheit	logistische Einheit	empf. VK-Preis zzgl. MwSt.
	810 12 301 TE	12,07	1,40	138	383,95	1 Stück	-	188,10 €/Stück
	810 12 302 TE	17,66	2,00	207	256,07	1 Stück	-	221,54 €/Stück
	810 12 303 TE	23,77	2,60	275	192,06	1 Stück	-	248,71 €/Stück
	810 12 304 TE	29,87	3,30	345	153,53	1 Stück	-	293,65 €/Stück
	810 12 305 TE	35,97	3,90	413	128,05	1 Stück	-	337,54 €/Stück
	810 12 306 TE	41,56	4,50	482	109,72	1 Stück	-	377,25 €/Stück
	810 12 307 TE	47,67	5,10	555	95,34	1 Stück	-	429,50 €/Stück
	810 12 308 TE	53,77	5,80	619	85,49	1 Stück	-	478,61 €/Stück
	810 12 309 TE	59,87	6,30	690	76,63	1 Stück	-	508,92 €/Stück
	810 12 310 TE	71,57	7,50	831	63,70	1 Stück	-	585,20 €/Stück
	810 12 311 TE	83,77	8,80	972	54,45	1 Stück	-	687,61 €/Stück
	810 12 312 TE	95,47	10,00	1108	47,74	1 Stück	-	782,71 €/Stück
	810 12 313 TE	107,67	11,30	1228	43,07	1 Stück	-	858,99 €/Stück
	810 12 314 TE	119,37	12,40	1385	38,20	1 Stück	-	941,55 €/Stück
	810 12 315 TE	133,80	14,00	1544	34,25	1 Stück	-	1.050,23 €/Stück
	810 12 316 TE	155,70	16,00	1798	29,43	1 Stück	-	1.232,06 €/Stück
	810 12 317 TE	173,50	18,00	1993	26,55	1 Stück	-	1.352,23 €/Stück
	810 12 318 TE	193,70	20,00	2239	23,63	1 Stück	-	1.502,71 €/Stück
	810 12 319 TE	227,00	23,00	2618	20,20	1 Stück	-	1.747,24 €/Stück
810 12 320 TE	244,50	25,00	2810	18,83	1 Stück	-	1.877,87 €/Stück	
810 12 321 TE	266,30	27,00	3070	17,23	1 Stück	-	2.041,93 €/Stück	

IndorTec® THERM-E

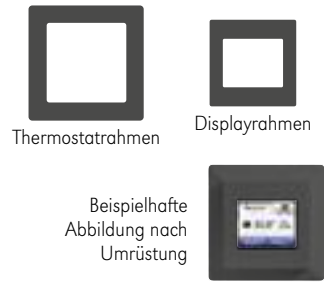

	Art. Nr.	Ausführung	Verkaufseinheit	logistische Einheit	empf. VK-Preis zzgl. MwSt.
--	----------	------------	-----------------	---------------------	----------------------------



Steuerung



<p>IndorTec® THERM-E TS Smart Thermostat inkl. Bodenfühler</p>  <p>WiFi</p> <p>Works with Google Home</p> <p>Compatible with Amazon Alexa</p>	<ul style="list-style-type: none"> ■ Programmierbares Touchscreen Thermostat, 100-240 V AC, 50/60 Hz ■ Inkl. WiFi - Bedienung über App möglich. ■ Optional Sprachsteuerung über Amazon Alexa oder Google Assistant ■ Inkl. Boden- und Raumfühler, NTC (12 KΩ), 3 m lang ■ Geeignet für alle Belagsarten ■ Abmessungen (H/B/T): 84/84/40 mm (21,8 mm Tiefe) ■ Unterputzmontage ■ Funkfrequenz : 2,4 GHz ■ WIFI: IEEE 802.11 b/g/n - 2.4 GHz ■ Sicherheitsstandard: WPA/WPA2 		<p>820 12 306 TE</p> <p>Smart Thermostat EU, 230 V</p> <p>1 Stück</p> <p>-</p> <p>309,32 €/Stück</p>
<p>IndorTec® THERM-E TD Touchscreen Thermostat inkl. Bodenfühler</p> 	<ul style="list-style-type: none"> ■ Programmierbares Touchscreen Thermostat, 100-240 V AC, 50/60 Hz ■ Inkl. Boden- und Raumfühler, NTC (12 KΩ), 3 m lang ■ Geeignet für alle Belagsarten ■ Abmessungen (H/B/T): 84/84/40 mm (21,8 mm Tiefe) ■ Unterputzmontage 		<p>820 12 301 TE</p> <p>Touch-Thermostat EU, 230 V</p> <p>1 Stück</p> <p>-</p> <p>213,18 €/Stück</p>
<p>IndorTec® THERM-E TM+ Manuelles Display-Thermostat inkl. Bodenfühler</p> 	<ul style="list-style-type: none"> ■ Manuelles Display-Thermostat, 230 -240 V AC, 50/60 Hz ■ On/Off-Regler erfüllt die Ökodesign-Richtlinie ■ Inkl. Boden- und Raumfühler, NTC (12 KΩ), 3 m lang ■ Geeignet für Fliesen, Steinzeug, Keramik und Naturstein ■ Abmessungen (H/B/T): 84/84/40 mm (20 mm Tiefe) ■ Unterputzmontage 		<p>820 12 305 TE</p> <p>Manueller Display-Thermostat EU, 230 V</p> <p>1 Stück</p> <p>-</p> <p>147,82 €/Stück</p>
<p>IndorTec® THERM-E BA Blendenset anthrazit</p>  <p>Thermostatrahmen</p> <p>Displayrahmen</p> <p>Beispielhafte Abbildung nach Umrüstung</p>	<ul style="list-style-type: none"> ■ Als Set - bestehend aus Rahmen und Blende ■ Zum Umrüsten der Thermostate IndorTec® THERM-E TS Smart und IndorTec® THERM-E TD 		<p>820 12 307 TE</p> <p>IndorTec® THERM-E BA Blendenset anthrazit</p> <p>1 Stück</p> <p>-</p> <p>44,94 €/Stück</p>
<p>IndorTec® THERM-E BF Bodenfühler</p> 	<ul style="list-style-type: none"> ■ In Kombination mit den Thermostaten IndorTec® THERM-E TD und IndorTec® THERM-E TS Smart einsetzbar ■ NTC (12 KΩ) ■ Die Bodenfühler werden mit den System-Thermostaten verbunden und gewährleisten die Einhaltung der zulässigen Oberflächentemperatur von Bodenbelägen. 		<p>820 12 303 TE</p> <p>schwarz, 3 m lang</p> <p>1 Stück</p> <p>-</p> <p>41,75 €/Stück</p>

	Art. Nr.	Ausführung	Verkaufs- einheit	logistische Einheit	empf. VK-Preis zzgl. MwSt.
--	----------	------------	----------------------	------------------------	-------------------------------









Zubehör

AquaDrain® RD Randdämmstreifen mit SK-Fuß 	<ul style="list-style-type: none"> Mit selbstklebendem Fuß Verhindert kraftschlüssiges Einspannen des Belages Einbau zwischen aufgehenden Bauteilen und IndorTec® FLEXBONE-VA Einfaches Zuschneiden auf benötigte Höhe durch Schnittlinien im Abstand von 10 mm 			
	108 80 303 RD	Rollen, 80 x 40 x 8 mm (H x B x D)	Rolle/20 m	-

AquaDrain® UB Universalband 	<ul style="list-style-type: none"> 3-in-1 Band einsetzbar als Stoßabdeckung, Bewegungsfugenband und als Fugenabdeckstreifen Überdeckt die Fugen der Entkopplungs- und Trägermatten Mittige Perforierung zum Abtrennen 			
	108 80 208 UB	Rollen, Breite 60 mm (2 x 30mm)	Rolle/25 m	-

AquaDrain® Drainmattenschere 	<ul style="list-style-type: none"> Robustes und praktisches Werkzeug zum einfachen und exakten Zuschneiden aller AquaDrain®, IndorTec® FLEXBONE, IndorTec® THERM-E/C und Watec® Drainrollen/-platten sowie DiProtec® SDB Schnelldichtbahn 			
	108 80 801 DS	Edelstahl mit gummierten Griffen	1 Stück	-

Komplettset

IndorTec® THERM-E Komplettset   TD + TS Smart  oder   	<ul style="list-style-type: none"> Wählen Sie Ihr individuelles THERM-E-Paket aus mit Smart Thermostat oder Touch Thermostat (inkl. Boden- und Raumfühler, NTC (12 KΩ), 3 m lang) Inklusive 1 Stück Unterputzdose, 1 Stück Hohlwanddose und 3 m Leerrohr  1 Set  ab 2 Sets					
	Artikel Nr.	Anzahl Platten	Entkoppelte Fläche in m ²	Beheizte Fläche in m ²	Verkaufseinheit	logistische Einheit
mit IndorTec® THERM-E TD Touchscreen Thermostat						
810 13 301 TD	3	2,3 m ²	1,4 m ²	1 Stück	-	419,05 €/Stück
810 13 303 TD	5	3,9 m ²	2,6 m ²	1 Stück	-	505,78 €/Stück
810 13 304 TD	6	4,6 m ²	3,3 m ²	1 Stück	-	560,12 €/Stück
810 13 305 TD	7	5,4 m ²	3,9 m ²	1 Stück	-	617,60 €/Stück
810 13 306 TD	8	6,2 m ²	4,5 m ²	1 Stück	-	668,80 €/Stück
810 13 307 TD	10	7,7 m ²	5,1 m ²	1 Stück	-	749,27 €/Stück
mit IndorTec® THERM-E TS Smart Thermostat						
810 13 301 TW	3	2,3 m ²	1,4 m ²	1 Stück	-	483,84 €/Stück
810 13 303 TW	5	3,9 m ²	2,6 m ²	1 Stück	-	570,57 €/Stück
810 13 304 TW	6	4,6 m ²	3,3 m ²	1 Stück	-	624,91 €/Stück
810 13 305 TW	7	5,4 m ²	3,9 m ²	1 Stück	-	684,48 €/Stück
810 13 306 TW	8	6,2 m ²	4,5 m ²	1 Stück	-	734,64 €/Stück
810 13 307 TW	10	7,7 m ²	5,1 m ²	1 Stück	-	816,15 €/Stück

Die Carbon-Wandheizung

Flexibel einsetzbar, dünn-schichtig, reaktionsschnell



IndorTec® THERM-C ist eine patentierte, dünn-schichtige Niedervolt-Wandheizung, die multifunktional unter Fliesen und Putzsystemen eingesetzt werden kann. Dank werkseitig montierter Zuleitung ist eine schnelle Verarbeitung und der einfache Anschluss ohne zusätzliche Elektroinstallation möglich. Vor allem in der Sanierung kann die Wandheizung jederzeit ohne großen Aufwand nachgerüstet werden. Die Steuerung von IndorTec® THERM-C erfolgt mit einem programmierfähigen, digitalen Touch-Thermostat.

Vorteile

- **Dünn-schichtiger Aufbau:** Daher schnelle Reaktionszeit und hohe, gleichmäßige Wärmeabgabe
- **Geringe Einbauhöhe:** Ermöglicht einfaches Nachrüsten bei der Sanierung wie auch im Neubau
- **Flexible Installation im Wandbereich, als unsichtbarer Handtuchwärmer oder als Zusatzheizung** (z.B. in der Dusche)
- **Vlieskaschierte und haftungsoptimierte Carbon-Folie** für den sicheren Einsatz unter Fliesen und Putzsystemen
- **Individuell kürzbar**
- **Im Komplettsset**
- **Einfacher Anschluss ohne zusätzliche Elektroinstallation:** dank werkseitig montierter Zuleitung an der Heizfolie

Verarbeitungsinformationen

Einsatzbereich:

- Zum Beheizen/Temperieren im Wandbereich (z. B. Dusche) und/oder als unsichtbarer Handtuchwärmer

Geeignete Untergründe:

- Mauerwerk, Ständerwände mit Holz oder Gipskarton, alte Wandbeläge

Untergrund-Anforderung:

- Untergründe müssen eben und tragfähig sein







Beläge:

- Ideal für Beläge aus Keramik/Naturstein, Spachtelmassen und Putzsysteme



Das IndorTec® THERM-C Komplettsystem

- 1 IndorTec® THERM-C PET Folie
- 2 Zuleitung zum Transformator
- 3 IndorTec® THERM-C Transformator
- 4 Zuleitung vom Transformator zum Thermostat
- 5 IndorTec® THERM-E TD Touchscreen-Thermostat EU, 230 V, mit Schaltrelais
- 6 Temperaturfühler

	Art. Nr.	Ausführung	Verkaufs- einheit	logistische Einheit	empf. VK-Preis zzgl. MwSt.	
IndorTec® THERM-C Carbon-Wandheizungsset 		Set, bestehend aus <ol style="list-style-type: none"> ① PET- Folie mit Carbonfasern, beidseitig vliesbeschichtet mit werkseitig montierter Zuleitung, 2,20 m x 0,59 m; 0,4 mm dick ② Sicherheitstransformator 300 W, 230 V AC 50/60 Hz - 24 V AC 12,5 A, IP 56, CE-Kennzeichen, nach EN 61558-2-6 und Europäischer Niederspannungsrichtlinie 2014/35/EU, RoHS 2011/65/EU ③ Zwillingsanschlussleitung, 2 x 2,5 mm² in 10 m Länge zum individuellen Kürzen. Das Kabel und die passenden Verbinder verbinden die Heizfolie mit dem Transformator ④ Thermostat Touch TD siehe Seite 126, inkl. Temperaturfühler ⑤ Schaltrelais: 1 Wechsler potenzialfrei, 10 A/250 V stromsparendes, platzsparend in Unterputz- oder Hohlwanddose zu installieren <p>Für größere Wandflächen, auf Anfrage optional verfügbar.</p>		 1-3 Set  ab 4 Sets		
	830 10 100 TC	Wandheizungsset 1,32 m ²	1 Stück	-	998,00 €/Set	
IndorTec® THERM-E Wärmebarriere 		<ul style="list-style-type: none"> ■ Druckfeste und Feuchteresistente Wärmebarriere aus 3-schichtigem PET, vlieskaschiert für eine gute Haftung zum Untergrund ■ Erhöht die Heizleistung und die Abstrahlung und verbessert somit die Wärmeabgabe in den Belag; bildet zeitgleich eine Barriere zu kalten Untergründen (z. B. Keller) ■ optimierter Materialmix, daher einfaches Zuschneiden mit dem Cuttermesser 				
	820 10 150 TE	Platte 2 mm, 1,00 x 0,60 m	Platte à 0,60 m ²	Palette/240 m ²	18,39 €/m ²	
AquaDrain® Drainmattenschere 		<ul style="list-style-type: none"> ■ Robustes und praktisches Werkzeug zum einfachen und exakten Zuschneiden aller AquaDrain®, IndorTec® FLEXBONE, IndorTec® THERM-E/C und Watec® Drainrollen/-platten sowie DiProtec® SDB Schnelldichtbahn 				
	108 80 801 DS	Edelstahl mit gummierten Griffen	1 Stück	-	79,17 €/Stück	

Flexibel ablängbare, ultra flache Design-Duschrinne für einzigartige Gestaltungsfreiheit.

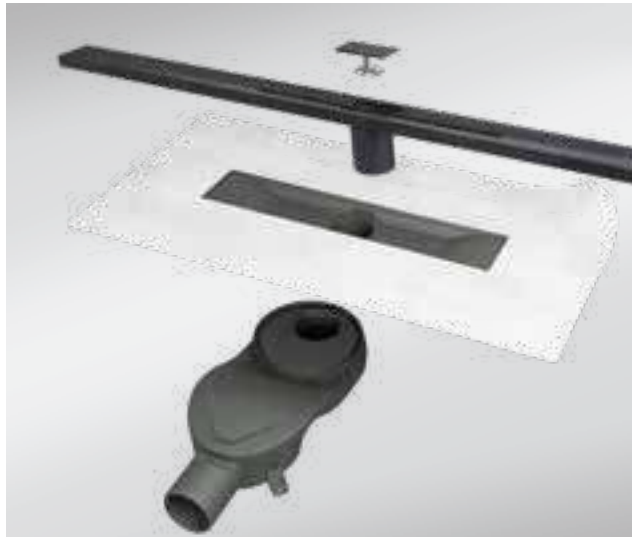

Das IndorTec® FLEXDRAIN-ID Duschrinnensystem aus hochwertigem Edelstahl macht die Gestaltung barrierefreier Duschen so individuell, flexibel und einfach wie nie. Dank rahmenlosem Design ist die Duschrinne individuell ablängbar. Mit den flexibel wählbaren und verstellbaren Ablauftöpfen und einer Aufbauhöhe ab 20 mm (senkrecht) bzw. 60 mm (waagrecht) ist das System für nahezu jede Einbausituation geeignet. Zudem ermöglicht der schmale Andichtflansch, mit werkseitig angebrachter Dichtmanschette, auch einen Einbau direkt an der Wand, was oftmals von der Bauherrschaft gewünscht wird.

Vorteile

- **Maximale Flexibilität durch Ablängbarkeit**
bis auf 400 mm – dank rahmenlosem Design.
- **Maximale Designfreiheit**
dank stufenlos höhenverstellbarer Edelstahlaufgabe –
dadurch geeignet für Beläge bis 30 mm Höhe.
 - erhältlich in Edelstahl gebürstet, anthrazit oder bronze
 - mit integriertem Rinnengefälle und reinigungsfreundlichem Edelstahl-Haarsieb.
- **Geringe Aufbauhöhe**
individuell anpassbar durch in der Höhe kürzbaren Grundkörper:
 - 60 – 100 mm (waagerechter, niedriger Ablauftopf)
 - 80 – 120 mm (waagerechter, hoher Ablauftopf)
 - ab 20 mm (senkrechter Ablauftopf)
- **Erhältlich mit drei Ablauftöpfen**
um unterschiedliche Einbausituationen und Anforderungen zu erfüllen. Niedrige Bauweise mit integriertem Geruchsverschluss.
- **Einfach und Sicher – auch direkt an der Wand**
dank Grundkörper mit schmalem Andichtflansch und einer Estrichabziehlehre für den Einbau mittig in der Duschfläche oder an der Wand. Maximale Sicherheit durch werkseitig thermisch verschweißte Dichtmanschette.
- **Erhältlich in vier Längen:**
800 / 1.000 / 1.200 / 1.600 mm

	Art. Nr.	Ausführung Einbauhöhe x Länge	Verkaufs- einheit	logistische Einheit	empf. VK-Preis zzgl. MwSt.
--	----------	----------------------------------	----------------------	------------------------	-------------------------------

IndorTec® FLEXDRAIN-ID Duschrinnen-System

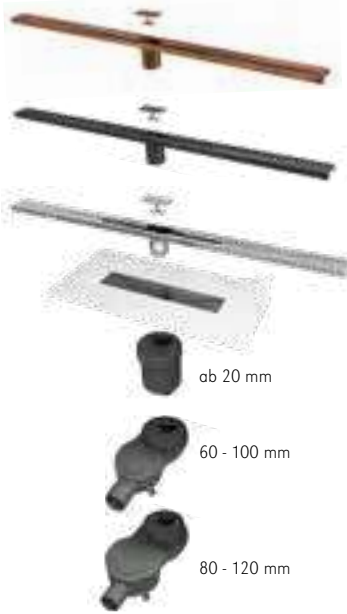

Einbauhöhen:

Ablauf nach vorne

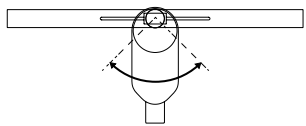
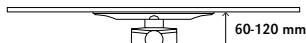

Ablauf seitlich

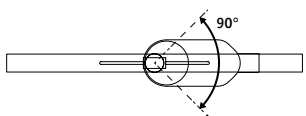
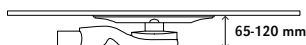

- Material: Grundkörper PP, Auflage Edelstahl Werkstoff Nr.1.4301 gebürstet
- Ablängbare Edelstahlauflage mit integriertem Gefälle und rückseitigem Vlies zum einfachen Verkleben mit dem Untergrund (kürzbar bis 400 mm)
- Integriertes, herausnehmbares Edelstahl-Haarsieb
- 4 Längen: 800 mm / 1.000 mm / 1.200 mm / 1.600 mm, Breite: 50 mm
- 3 Ablauftöpfe mit normgerechtem DN50 Anschluss: senkrecht für Aufbauhöhe ab 20 mm, waagrecht 60 - 100 mm bzw. 80 - 120 mm - Ablauftöpfe in alle Richtungen verstellbar
- Sperrwasserhöhe bis 50 mm
- Grundkörper mit werkseitiger Dichtmanschette, thermisch verschweißt
- Mitgeliefertes Zubehör: Reinigungsbürste und Heber für Haarsiebabdeckung



Ablaufleistung, gemäß DIN EN 1253

Ablauftyp	Flacher Ablauftopf 60 - 100 mm		Hoher Ablauftopf 80 - 120 mm		Senkrechter Ablauftopf ab 20 mm
Einbauhöhe*	60 mm	100 mm	80 mm	120 mm	20 mm
Wasseranstauhöhe 10 mm	0,27 l/s	0,31 l/s	0,29 l/s	0,34 l/s	0,54 l/s
Wasseranstauhöhe 20 mm	0,49 l/s	0,59 l/s	0,57 l/s	0,68 l/s	0,90 l/s
Sperrwasserhöhe	30 mm		50 mm		32 mm

*siehe Bild, Einbauhöhen

Edelstahl gebürstet

614 80 150 ID	ab 20 x 800 mm (Sperrwasserhöhe 32 mm)	1 Stück	-	490,98 €/Stück
614 80 160 ID	60 - 100 x 800 mm (Sperrwasserhöhe 30 mm)			
614 80 180 ID	80 - 120 x 800 mm (Sperrwasserhöhe 50 mm)			
614 10 150 ID	ab 20 x 1.000 mm (Sperrwasserhöhe 32 mm)	1 Stück	-	538,13 €/Stück
614 10 160 ID	60 - 100 x 1.000 mm (Sperrwasserhöhe 30 mm)			
614 10 180 ID	80 - 120 x 1.000 mm (Sperrwasserhöhe 50 mm)			
614 12 150 ID	ab 20 x 1.200 mm (Sperrwasserhöhe 32 mm)	1 Stück	-	585,28 €/Stück
614 12 160 ID	60 - 100 x 1.200 mm (Sperrwasserhöhe 30 mm)			
614 12 180 ID	80 - 120 x 1.200 mm (Sperrwasserhöhe 50 mm)			
614 16 150 ID	ab 20 x 1.600 mm (Sperrwasserhöhe 32 mm)	1 Stück	-	670,35 €/Stück
614 16 160 ID	60 - 100 x 1.600 mm (Sperrwasserhöhe 30 mm)			
614 16 180 ID	80 - 120 x 1.600 mm (Sperrwasserhöhe 50 mm)			

Edelstahl anthrazit – PVD-Veredelt

614 12 151 ID	ab 20 x 1.200 mm (Sperrwasserhöhe 32 mm)	1 Stück	-	779,00 €/Stück
614 12 161 ID	60 - 100 x 1.200 mm (Sperrwasserhöhe 30 mm)			
614 12 181 ID	80 - 120 x 1.200 mm (Sperrwasserhöhe 50 mm)			

Edelstahl bronze – PVD-Veredelt

614 12 152 ID	ab 20 x 1.200 mm (Sperrwasserhöhe 32 mm)	1 Stück	-	779,00 €/Stück
614 12 162 ID	60 - 100 x 1.200 mm (Sperrwasserhöhe 30 mm)			
614 12 182 ID	80 - 120 x 1.200 mm (Sperrwasserhöhe 50 mm)			

Zubehör für IndorTec® FLEXDRAIN-ID

IndorTec® FLEXDRAIN GP Gefälleprofil

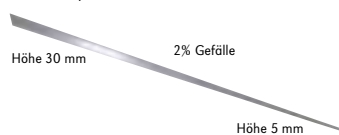

- Material: 2 mm Edelstahl gebürstet
- Zur Verkleidung der seitlichen Wangen von bodengleichen Duschen
- Verklebung mit DiProtect® FIX-MSP, siehe Seite 109



610 10 125 FD	Edelstahl gebürstet, 1,25 m	1 Stück	-	43,26 €/Stück
---------------	-----------------------------	---------	---	---------------

Befliesbare, flexibel kürzbare Duschrinnen-Edelstahlauflage für unsichtbare, rahmenloser Fliesenoptik – mit verdeckter Entwässerung.





Dank IndorTec® FLEXDRAIN-ID TILE ist die Integration einer Duschrinne in barrierefreie Duschen jetzt nahezu unsichtbar möglich. Die Edelstahlauflage ist komplett befliesbar und dank ihres rahmenlosen Designs trotzdem individuell ablängbar. Das ist einzigartig! Mit den flexibel wählbaren und verstellbaren Ablauftöpfen und einer Aufbauhöhe ab 20 mm (senkrecht) bzw. 60 mm (waagrecht) ist das System für nahezu jede Einbausituation geeignet. Zudem ermöglicht der schmale Andichtflansch, mit werkseitig angebrachter Dichtmanschette, auch einen Einbau direkt an der Wand, was oftmals von der Bauherrschaft gewünscht wird.

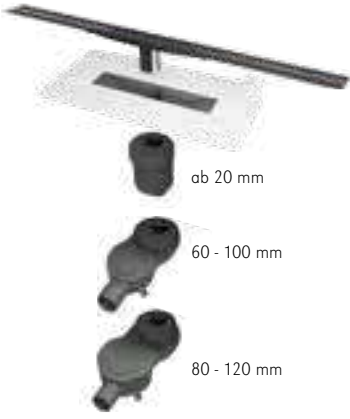

Vorteile

- **Komplett individuell befliesbar**
 - Keine Einschränkung der Belagsdicke
 - Einbauhöhe 3 mm über Abdichtungsebene, somit auch für Kleinformate oder Mosaik geeignet
- **Maximale Flexibilität durch Ablängbarkeit**
 - Bis auf 400 mm ablängbar – dank rahmenlosem Design.
- **Maximale Designfreiheit**
 - Kein reflektierendes Edelstahl, dank verdeckter Entwässerungskanäle mit integriertem Gefälle, in Graphit-metallic
- **Geringe Einbauhöhe**
 - Individuell anpassbar durch in der Höhe kürzbaren Grundkörper:
 - 60 – 100 mm (waagerechter, niedriger Ablauftopf)
 - 80 – 120 mm (waagerechter, hoher Ablauftopf)
 - ab 20 mm (senkrechter Ablauftopf)
- **Erhältlich mit drei Ablauftöpfen**
 - Erfüllt unterschiedliche Einbausituationen und Anforderungen. Niedrige Bauweise mit integriertem Geruchsverschluss
- **Einfach und Sicher – auch direkt an der Wand**
 - Dank Grundkörper mit schmalem Andichtflansch und einer Estrichabziehlehre für den Einbau mittig oder an der Wand. Maximale Sicherheit durch werkseitig thermisch verschweißte Dichtmanschette.
- **Einbau mit oder ohne zweite Entwässerungsebene möglich**
- **Erhältlich in 1.200 x 70 mm**

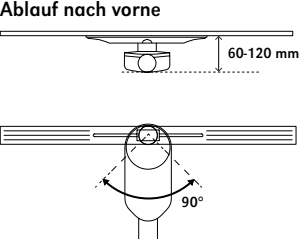
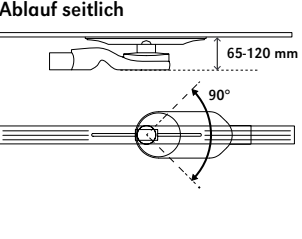

	Art. Nr.	Ausführung Einbauhöhe x Länge	Verkaufs- einheit	logistische Einheit	empf. VK-Preis zzgl. MwSt.																															
IndorTec® FLEXDRAIN-ID TILE Duschrinnen-System 		<ul style="list-style-type: none"> Material: Grundkörper PP, Auflage Edelstahl V2A Befliesbare, ablängbare Edelstahlauflage in Graphit-Metallic mit integriertem Gefälle und rückseitigem Vlies zum einfachen Verkleben mit dem Untergrund Integriertes, befliesbares Edelstahl-Haarsieb mit Haarfänger Abmessung: Länge 1.200 mm (auf bis zu 400 mm ablängbar), Breite 70 mm 3 Ablauftöpfe mit normgerechtem DN50 Anschluss: senkrecht für Aufbauhöhe ab 20 mm, waagrecht 60 - 100 mm bzw. 80 - 120 mm - Ablauftöpfe in alle Richtungen drehbar Sperrwasserhöhe bis 50 mm Grundkörper mit werkseitiger Dichtmanschette, thermisch verschweißt Mitgeliefertes Zubehör: Reinigungsbürste und Heber für Haarsiebabdeckung 		1-4 Stück  ab 5 Stück 	NEU																															
	Einbauhöhen																																			
	Ablaufleistung, gemäß DIN EN 1253 (bei beidseitiger Entwässerungsöffnung von mind. 5 mm)	<table border="1"> <thead> <tr> <th>Ablauftyp</th> <th colspan="2">Flacher Ablauftopf 60 - 100 mm</th> <th colspan="2">Hoher Ablauftopf 80 - 120 mm</th> <th>Senkrechter Ablauftopf</th> </tr> </thead> <tbody> <tr> <td>Einbauhöhe*</td> <td>60 mm</td> <td>100 mm</td> <td>80 mm</td> <td>120 mm</td> <td>20 mm</td> </tr> <tr> <td>Wasseranstauhöhe 10 mm</td> <td>0,55 l/s</td> <td>0,63 l/s</td> <td>0,56 l/s</td> <td>0,63 l/s</td> <td>0,75 l/s</td> </tr> <tr> <td>Wasseranstauhöhe 20 mm</td> <td>0,60 l/s</td> <td>0,74 l/s</td> <td>0,66 l/s</td> <td>0,76 l/s</td> <td>1,11 l/s</td> </tr> <tr> <td>Sperrwasserhöhe</td> <td colspan="2">30 mm</td> <td colspan="2">50 mm</td> <td>32 mm</td> </tr> </tbody> </table>				Ablauftyp	Flacher Ablauftopf 60 - 100 mm		Hoher Ablauftopf 80 - 120 mm		Senkrechter Ablauftopf	Einbauhöhe*	60 mm	100 mm	80 mm	120 mm	20 mm	Wasseranstauhöhe 10 mm	0,55 l/s	0,63 l/s	0,56 l/s	0,63 l/s	0,75 l/s	Wasseranstauhöhe 20 mm	0,60 l/s	0,74 l/s	0,66 l/s	0,76 l/s	1,11 l/s	Sperrwasserhöhe	30 mm		50 mm		32 mm	
	Ablauftyp	Flacher Ablauftopf 60 - 100 mm		Hoher Ablauftopf 80 - 120 mm		Senkrechter Ablauftopf																														
Einbauhöhe*	60 mm	100 mm	80 mm	120 mm	20 mm																															
Wasseranstauhöhe 10 mm	0,55 l/s	0,63 l/s	0,56 l/s	0,63 l/s	0,75 l/s																															
Wasseranstauhöhe 20 mm	0,60 l/s	0,74 l/s	0,66 l/s	0,76 l/s	1,11 l/s																															
Sperrwasserhöhe	30 mm		50 mm		32 mm																															
	614 12 153 ID	ab 20 x 1.200 mm (Sperrwasserhöhe 32 mm)	1 Stück	-																																
	614 12 163 ID	60 - 100 x 1.200 mm (Sperrwasserhöhe 30 mm)	1 Stück	-	439,00 €/Stück																															
	614 12 183 ID	80 - 120 x 1.200 mm (Sperrwasserhöhe 50 mm)	1 Stück	-																																

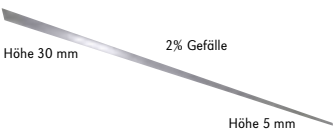
Zubehör für IndorTec® FLEXDRAIN-ID

IndorTec® FLEXDRAIN GP Gefälleprofil 	<ul style="list-style-type: none"> Material: 2 mm Edelstahl gebürstet Zur Verkleidung der seitlichen Wangen von bodengleichen Duschen Verklebung mit DiProtec® FIX-MSP, siehe Seite 109 					
	610 10 125 FD	Edelstahl gebürstet, 1,25 m	1 Stück	-	43,26 €/Stück	
DiProtec® FIX-MSP Spezial-Dichtstoff MS Polymer schwarz 	<ul style="list-style-type: none"> Lösemittelfrei - silikonfrei - spannungsausgleichend Auf leicht feuchten Untergründen einsetzbar Stärkste Klebkraft und perfekte Anhaftung an Metall, Holz, Polystyrolkunststoffen und pulverbeschichteten Profilen sowie auf mineralischen Untergründen 					
	Einsatzbereiche:	<ul style="list-style-type: none"> Verkleben von Naturstein und keramischen Belägen auf die IndorTec® FLEXDRAIN-ID TILE Edelstahlaufgabe Einkleben von Naturstein und keramischen Belägen in die IndorTec® FLEXDRAIN Fliesenmulde Als Montageklebstoff zur Fixierung der äußeren Beläge auf AquaDrain® FS Fixierplatte, sowie auf der TerraMaxx® RS Schubsicherung, dem TerraMaxx® RS Randabschlusshalter und auf dem TerraMaxx® TSL Randträger Verklebung der ProRin® Rinnenblenden mit den ProFin® Systemprofilen 				
	500 30 110 FX	Kartusche, 310 ml, schwarz	1 Stück/Kartoninhalt 20 Stück	-	20,71 €/Stück	
500 30 120 FX	Schlauchbeutel, 580 ml, schwarz	1 Stück/Kartoninhalt 12 Stück	-	30,90 €/Stück	NEU	

Duschrinnen-System mit zweiter Entwässerungsebene und innovativer integrierter Andichttechnologie.

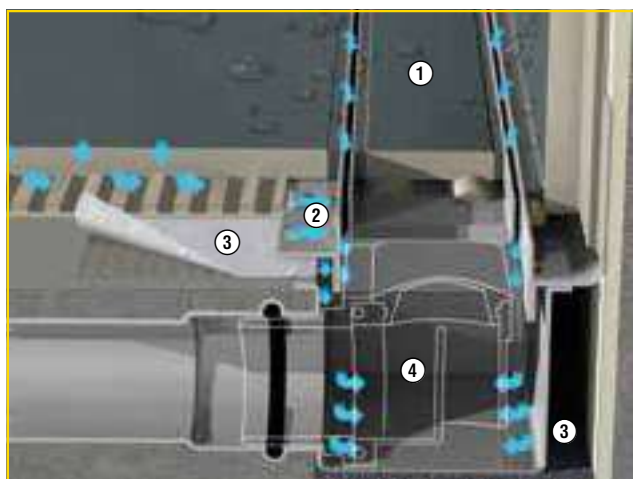

- 1 2-in-1 Wendeauflage
- 2 Zweite Entwässerungsebene: Edelstahl-Drainrahmen mit verdeckten Entwässerungsschlitz
- 3 Edelstahl-Rinnenkörper mit werkseitig aufgebrachter Dichtmanschette mit 11 mm schmalen Klebeflansch
- 4 Ab 62 mm bei waagrechtem Anschluss an Flexrohr (0,5 l/s Ablaufleistung)

IndorTec® FLEXDRAIN ist ein innovatives, ultraflaches Duschrinnen-System, das über eine einzigartige zweite Entwässerungsebene verfügt. Dadurch wird über die Fugen in die Konstruktion eindringendes Sickerwasser sicher in die Duschrinne abgeführt und Schäden durch Sickerwasser-Stau werden verhindert.

Vorteile



- **Maximale Sicherheit durch zweite Entwässerungsebene.**
Führt auch Sickerwasser in der Konstruktion sicher ab.
- **Maximale Flexibilität reduziert Variantenvielfalt.**
 - durch werkseitig aufgebrachte Dichtmanschette mit schmalen Klebeflansch - ermöglicht universellen Einsatz auch im Eck- und Wandbereich.
 - durch Wendeauflage, die sowohl als Fliesenmulde wie auch als Edelstahlabdeckung einsetzbar ist.
 - durch integrierten Fixbau-Adapter.
- **Bauhöhe 62 mm**, Ablaufleistung 0,5 l/s für die Sanierung
- **Erhältlich in drei Längen:** 750 mm/950 mm/1150 mm und **einer Rahmenhöhe:** für Fliesen und Mosaik 11 mm.
- **Individuelle Sonderlängen** von 250 bis 1500 mm.
- **Hygienische** Edelstahlkonstruktion, integriertes Rinnengefälle zum Abfluß und reinigungsfreundlich konstruiertem Geruchsverschluß.

Systemaufbau



Bestehend aus Rinnenkörper mit Geruchsverschluß, Dichtmanschette und integriertem Fixbau-Adapter, Drainrahmen und Wendeauflage. Komplett einbaufertig vormontiert. Alle Metallteile aus hochwertigem und reinigungsfreundlichem Edelstahl.

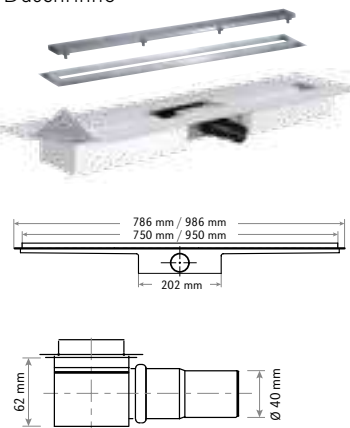

Art. Nr.	Ausführung	Verkaufs- einheit	logistische Einheit	empf. VK-Preis zzgl. MwSt.
----------	------------	----------------------	------------------------	-------------------------------



IndorTec® FLEXDRAIN mit waagrechttem Ablauf

IndorTec® FLEXDRAIN Duschrinne 	<ul style="list-style-type: none"> Material: Rinnenkörper Edelstahl, Rahmen/Wendeauflage Edelstahl gebürstet 2 Längen: 750mm/950 mm Rahmenhöhe: 11 mm für Fliesen und Mosaik (gemäß Verlegeempfehlung) Aufbauhöhe 62 mm = 0,5 l/s; Sperrwasserhöhe 30 mm Herausnehmbarer Geruchsverschluss aus hochwertigem Kunststoff - leicht zu reinigen Einbaufertig mit integriertem Fixbau-Adapter Beweglichkeit des Drainrahmens bietet entsprechende Anpassung an das Fliesenrastermaß +/- 5 mm 	1-4 Stück  ab 5 Stück 			
	610 75 111 FD	62/11 x 750 mm Für Fliesen und Mosaik	1 Stück	-	541,20 €/Stück
	610 95 111 FD	62/11 x 950 mm Für Fliesen und Mosaik	1 Stück	-	597,58 €/Stück

Zubehör für IndorTec® FLEXDRAIN

IndorTec® FLEXDRAIN FR Flexrohr 	<ul style="list-style-type: none"> Hochwertiger Kunststoff Erleichtert den Anschluss an den Ablauf, unterschiedliche Rohrbögen nicht mehr erforderlich Rohrinnenseite ist glatt, erleichtert eine gründliche Reinigung mit der Rohrreinigungsspirale Länge 750 mm, Zugang DN 40, Abgang DN 40 oder DN 50 (durch Ablängen des Endstücks) 			
610 10 130 FD	DN 40 -> DN 50, L = 750 mm	1 Stück	-	37,00 €/Stück

IndorTec® FLEXDRAIN GP Gefälleprofil 	<ul style="list-style-type: none"> Material: 2 mm Edelstahl gebürstet Zur Verkleidung der seitlichen Wangen von bodengleichen Duschen Verklebung mit DiProtec® FIX-MSP, siehe Seite 109 			
610 10 125 FD	1,25 m	1 Stück	-	43,26 €/Stück

IndorTec® FLEXDRAIN EA Eckabdichtung 	<ul style="list-style-type: none"> Zur sicheren Eindichtung bei bodengleichen Duschen Innenecken vorgefertigt linke und rechte Variante Material PE Folie, beidseitig vlieskaschiert Höhe der Abstufung = 20 mm 			
600 10 130 EA	links	1 Stück	-	16,71 €/Stück
600 10 131 EA	rechts			

Das einfache Nivelliersystem

für die sichere und schnelle Ausrichtung von Fliesen, Keramikelementen und Naturstein.



Das IndorTec® FN Nivelliersystem richtet Fliesen und Platten, auch Großformate, akkurat zueinander aus. Unebenheiten durch Überzähne gehören der Vergangenheit an. Die Anwendung ist ausgesprochen einfach in nur 3 Handgriffen: Aufstecken, Arretieren, durch Drehung fixieren. IndorTec® FN verankert sich in der offenen Fuge, dadurch verursacht es keinerlei Kratzer oder Abdrücke auf der Belagsoberfläche.

Vorteile





- **Einfaches Fliesen-Nivelliersystem** für gleichmäßig ausgerichtete Bodenbeläge.
- **Verhindert Kanten und Überstände im Belag.**
- **Verursacht keine Kratzer oder Abdrücke** auf der Belagsoberfläche.
- **Einheitliches Belagsniveau mit nur 3 Handgriffen:**
1. Aufstecken, 2. Arretieren, 3. durch Drehung Fixieren.
- **Zughauben wieder verwendbar**

Plattendicke

Variante	Fugenbreite	Plattendicke
IndorTec® FN	1,5 mm	3 - 15 mm
IndorTec® FN	2 + 3 mm	3 - 20 mm
IndorTec® FN-XT	3 mm	21 - 40 mm

Ca. Verbrauchsmenge der Gewindelaschen pro m² bei Plattengröße:

		FLIESENBREITE in cm																	
		10	15	20	25	30	35	40	45	50	55	60	65	70	80	90	100	110	120
FLIESEN-LÄNGE in cm	10	200	133	100	80	100	100	100	89	80	73	75	69	71	69	61	60	59	54
	15	133	89	67	53	44	67	67	59	53	48	50	46	48	46	41	40	39	36
	20	100	67	50	40	40	50	44	40	36	37	35	36	34	31	30	30	27	27
	25	80	53	40	32	38	40	40	36	32	29	30	28	29	28	24	24	24	24
	30	100	44	40	38	33	29	33	30	27	24	25	23	24	23	20	20	20	18
	35	100	67	50	40	29	28	29	25	23	21	21	20	20	20	17	17	17	15
	40	100	67	50	40	33	29	25	22	20	18	19	17	18	17	15	15	15	14
	45	89	59	44	36	30	25	22	20	18	16	17	15	16	15	14	13	13	12
	50	80	53	40	32	27	23	20	18	16	15	15	14	14	14	12	12	12	11
	55	73	48	36	29	24	21	18	16	15	13	14	13	13	12	11	11	11	10
	60	75	50	37	30	25	21	19	17	15	14	13	12	12	11	10	10	10	9
	65	69	46	35	28	23	20	17	15	14	13	12	11	11	11	9	9	9	8
	70	71	48	36	29	24	20	18	16	14	13	12	11	10	10	9	9	8	8
	80	69	45	34	28	23	20	17	15	14	12	11	11	10	9	8	8	7	7
	90	61	41	31	24	20	17	15	14	12	11	10	9	9	8	7	7	7	6
	100	60	40	30	24	20	17	15	13	12	11	10	9	9	8	7	6	6	5
110	59	39	30	24	20	17	15	13	12	11	10	9	8	7	7	6	5	5	
120	54	36	27	22	18	15	14	12	11	10	9	8	8	7	6	5	5	5	

	Art. Nr.	Ausführung	Verkaufs- einheit	logistische Einheit	empf. VK-Preis zzgl. MwSt.
IndorTec® FN Starterset 		<ul style="list-style-type: none"> Material: PP Komplettpaket aus Zughauben und Gewindelassen Einheitliches Belagsniveau in 3 Handgriffen: 1. Aufstecken, 2. Arretieren, 3. durch Drehung Fixieren Für Fugenbreite 1,5 mm, 2 mm und 3 mm Einsetzbar für Fliesendicken von 3 - 20 mm (3-15 mm bei einer Fugenbreite von 1,5 mm) 			
	600 90 115 FN	Starterset 1.5 100 Zughauben + 300 Gewindelassen 1,5 mm (weiß)	Set/Eimer	-	81,50 €/Set
	600 90 120 FN	Starterset 2.0 100 Zughauben + 300 Gewindelassen 2 mm (grau)	Set/Eimer	-	81,50 €/Set
	600 90 130 FN	Starterset 3.0 100 Zughauben + 300 Gewindelassen 3 mm (beige)	Set/Eimer	-	81,50 €/Set
IndorTec® FN-XT Starterset 		<ul style="list-style-type: none"> Material: PP Komplettpaket aus Zughauben und Gewindelassen Einheitliches Belagsniveau in 3 Handgriffen: 1. Aufstecken, 2. Arretieren, 3. durch Drehung Fixieren Für Fugenbreite 3 mm Einsetzbar für Plattendicken von 21-40 mm 			
	600 90 140 FN	Starterset 3.0 100 Zughauben + 300 Gewindelassen 3 mm (beige)	Set/Eimer	-	81,50 €/Set
IndorTec® FN Zughaube 		<ul style="list-style-type: none"> Material: PP Wiederverwendbar Einheitliches Belagsniveau in 3 Handgriffen: 1. Aufstecken, 2. Arretieren, 3. durch Drehung Fixieren 			
	600 90 104 FN	Zughaube schwarz/blau, 2-teilig	Beutel/100 Stück	-	0,40 €/Stück
IndorTec® FN Gewindekappe 		<ul style="list-style-type: none"> Material: PP Wiederverwendbar 			
	600 90 204 FN	Gewindekappe blau	Beutel/300 Stück	-	0,19 €/Stück
IndorTec® FN Gewindelasse 		<ul style="list-style-type: none"> Material: PP Verbrauchsartikel Für Fugenbreite 1,5 mm, 2 mm und 3 mm 			
	600 90 106 FN	Fugenbreite 1,5 mm (weiß)	Beutel/ 100 Stück Kartoninhalt 12 Beutel	-	0,24 €/Stück
	600 90 107 FN	Fugenbreite 2 mm (grau)			
	600 90 108 FN	Fugenbreite 3 mm (beige)			
	600 90 106 FX	Fugenbreite 1,5 mm (weiß)	Karton/ 2.000 Stück	-	0,17 €/Stück
	600 90 107 FX	Fugenbreite 2 mm (grau)			
600 90 108 FX	Fugenbreite 3 mm (beige)				
IndorTec® FN-XT Fliesen-Nivelliersystem Gewindelasse 		<ul style="list-style-type: none"> Material: PP Verbrauchsartikel Für IndorTec® FN-XT Nivelliersystem zum Ausgleich von Überzähnen bei Plattenbelägen im Außenbereich Fugenbreite 3 mm Für Plattendicken von 21-40 mm Einsetzbar mit TerraMaxx® PF Verlegesystem, AquaDrain® FS Fixiersystem und AquaDrain® EK und HU-EK Flächendrainagen 			
	600 90 109 FN	Fugenbreite 3mm (beige)	Beutel/ 100 Stück	-	0,24 €/Stück

Fugenabstandshalter



für einheitliche Fugenbreiten bei Wand- und Bodenfliesen.



Der IndorTec® FA Fugenabstandshalter sorgt für eine einheitliche Fugenoptik bei kalibrierten, rektifizierten Fliesen und Naturstein. Es sind Fugenbreiten von 0,5 bis 3 mm möglich. Durch Kombination von zwei Fugenabstandshaltern sind Fugenbreiten bis 6 mm möglich. Mit einer Abstufung von 0,5 mm gewährleistet der Fugenabstandshalter ein gleichmäßiges Fugenbild.

IndorTec® FA Fugenabstandshalter können nach Gebrauch wieder verwendet werden.



	Art. Nr.	Ausführung	Verkaufseinheit	logistische Einheit	empf. VK-Preis zzgl. MwSt.
IndorTec® FA Fugenabstandshalter Starterset 	600 30 201 FA	<ul style="list-style-type: none"> Material: PP Für Fugenbreiten von 0,5 - 3,0 mm Bei Kombination von zwei Fugenabstandshalter bis Fugenbreite 6 mm Wiederverwendbar Eimer mit 600 Fugenabstandshaltern Hervorragend geeignet bei kalibrierten und rektifizierten Fliesen, sowie Naturstein 	Set/Eimer	-	58,80 €/Set
IndorTec® FA Fugenabstandshalter 	600 30 200 FA	<ul style="list-style-type: none"> Material: PP Für Fugenbreiten von 0,5 - 3,0 mm Bei Kombination von zwei Fugenabstandshalter bis Fugenbreite 6 mm Wiederverwendbar Hervorragend geeignet bei kalibrierten und rektifizierten Fliesen, sowie Naturstein 	Beutel/200 Stück	-	19,95 €/Beutel

Artikelnummernliste

Artikel	Seite	Artikel	Seite	Artikel	Seite	Artikel	Seite	Artikel	Seite	Artikel	Seite
100 01 424 TS	37	108 80 104 TR	21	108 80 303 RD	121	112 20 102 PR	45	200 40 532 DP	88	200 60 352 BB	90
100 10 100 TM	35	108 80 104 TR	23	108 80 303 RD	127	112 20 103 PR	45	200 40 533 DP	88	200 60 353 BB	90
100 10 110 TM	35	108 80 104 TR	25	108 80 304 SR	73	112 20 104 PR	45	200 40 712 DP	88	200 60 362 RB	98
100 10 111 TM	35	108 80 104 TR	119	108 80 801 DS	15	112 20 108 PR	45	200 40 713 DP	88	200 60 363 RB	98
100 20 102 TS	37	108 80 119 RS	39	108 80 801 DS	25	112 20 109 PR	45	200 50 202 BR	96	200 60 372 RB	98
100 20 103 TS	35	108 80 120 RS	39	108 80 801 DS	27	112 20 110 PR	45	200 50 203 BR	96	200 60 373 RB	98
100 20 104 TS	37	108 80 127 FF	17	108 80 801 DS	31	113 10 100 PR	47	200 50 212 BR	97	200 60 382 GB	99
100 20 104 TS	45	108 80 127 FF	21	108 80 801 DS	119	200 10 333 PV	78	200 50 213 BR	97	200 60 383 GB	99
100 20 105 TS	37	108 80 127 FF	23	108 80 801 DS	121	200 10 623 BE	92	200 50 222 BR	97	200 60 392 GB	99
100 20 112 PL	37	108 80 128 FF	17	108 80 801 DS	127	200 10 633 BE	92	200 50 223 BR	97	200 60 393 GB	99
100 20 112 PL	73	108 80 128 FF	21	108 80 801 DS	129	200 22 502 VE	84	200 50 232 BR	96	200 60 552 RB	98
100 20 113 TS	37	108 80 128 FF	23	111 10 174 RS	43	200 22 503 VE	84	200 50 233 BR	96	200 60 553 RB	98
100 20 114 TS	37	108 80 130 SD	29	111 10 175 RS	43	200 22 512 VE	84	200 50 242 BR	97	200 70 203 AV	78
100 20 114 TS	45	108 80 140 FS	19	111 10 176 RS	43	200 22 513 VE	84	200 50 243 BR	97	200 70 213 AV	78
100 20 120 TS	37	108 80 205 ST	31	111 10 177 RS	43	200 22 532 VE	84	200 50 252 BR	97	200 73 103 TM	78
100 20 120 TS	45	108 80 205 ST	119	111 10 178 RS	43	200 22 533 VE	84	200 50 253 BR	97	200 73 113 TM	78
100 21 220 TS	37	108 80 208 UB	15	111 10 181 RS	43	200 22 712 VE	84	200 50 272 BR	97	201 70 832 BL	89
100 23 643 TS	37	108 80 208 UB	17	111 10 182 RS	43	200 22 713 VE	84	200 50 273 BR	97	201 70 833 BL	89
100 24 360 TS	37	108 80 208 UB	21	111 20 100 RS	39	200 30 902 BP	91	200 50 282 BR	97	201 70 862 BL	89
100 25 875 TS	37	108 80 208 UB	23	111 20 170 RS	39	200 30 903 BP	91	200 50 283 BR	97	201 70 863 BL	89
100 27 512 TS	37	108 80 208 UB	25	111 20 171 RS	39	200 30 912 BP	91	200 50 293 BR	108	201 70 882 BL	89
100 32 636 TS	37	108 80 208 UB	29	111 20 173 RS	39	200 30 913 BP	91	200 50 332 BR	96	201 70 883 BL	89
100 70 108 TT	17	108 80 208 UB	31	111 20 174 RS	39	200 30 922 BP	91	200 50 333 BR	96	202 10 160 KL	80
100 70 108 TT	33	108 80 208 UB	33	111 20 175 RS	39	200 30 923 BP	91	200 50 342 BR	96	202 10 161 KL	80
100 70 116 TT	17	108 80 208 UB	119	111 20 176 RS	40	200 30 932 BP	91	200 50 343 BR	96	202 10 180 KL	80
100 70 116 TT	33	108 80 208 UB	121	111 20 177 RS	40	200 30 933 BP	91	200 50 712 AL	100	202 10 192 KL	80
100 70 125 TT	21	108 80 208 UB	127	111 20 178 RS	40	200 31 602 FA	83	200 50 713 AL	100	202 20 110 RS	81
100 80 212 KP	31	108 80 303 RD	15	111 20 179 RS	40	200 31 603 FA	83	200 50 722 AL	100	202 20 113 RS	81
101 00 116 HB	27	108 80 303 RD	17	111 20 188 RS	39	200 31 612 FA	83	200 50 723 AL	100	202 80 160 KL	80
101 20 216 HU	23	108 80 303 RD	21	111 30 100 RS	49	200 31 613 FA	83	200 50 732 AL	100	202 80 180 KL	80
101 20 316 HU	25	108 80 303 RD	23	111 30 110 RS	49	200 31 622 FA	83	200 50 733 AL	100	202 80 192 KL	80
102 60 108 EK	15	108 80 303 RD	25	111 30 111 RS	49	200 31 623 FA	83	200 50 742 AL	101	202 80 260 KL	80
102 60 116 EK	15	108 80 303 RD	27	111 30 112 RS	49	200 31 632 FA	83	200 50 743 AL	101	202 80 280 KL	80
102 70 200 SD	29	108 80 303 RD	29	111 30 114 RS	49	200 31 633 FA	83	200 50 752 AL	101	202 80 292 KL	80
102 70 201 SD	29	108 80 303 RD	31	111 30 115 RS	50	200 40 502 DP	88	200 50 753 AL	101	202 80 301 RS	81
102 70 210 SD	29	108 80 303 RD	33	111 30 116 RS	50	200 40 503 DP	88	200 50 781 AL	101	202 80 304 RS	81
108 80 104 TR	15	108 80 303 RD	35	111 30 117 RS	49	200 40 512 DP	88	200 50 862 AL	101	202 80 305 RS	81
108 80 104 TR	17	108 80 303 RD	119	112 20 100 PR	45	200 40 513 DP	88	200 50 863 AL	101	208 80 132 FA	89

Artikel	Seite	Artikel	Seite	Artikel	Seite	Artikel	Seite	Artikel	Seite	Artikel	Seite
208 80 133 FA	89	210 72 333 BL	87	300 30 301 FR	55	300 40 400 KR	67	308 80 310 FU	74	400 30 116 SO	114
208 80 152 VE	89	210 72 362 BL	87	300 30 302 FR	55	300 40 412 KU	69	308 80 311 FU	74	400 30 120 SO	114
208 80 153 VE	89	210 72 363 BL	87	300 30 401 FR	55	300 41 400 KU	69	308 80 312 FU	74	400 30 130 SO	114
208 80 162 DP	89	210 72 382 BL	87	300 30 402 FR	55	300 60 322 AR	31	308 80 313 FU	74	400 30 500 SO	111
208 80 163 DP	89	210 72 383 BL	87	300 30 601 FR	55	300 60 323 AR	31	308 80 314 FU	74	400 30 500 SO	113
208 80 402 PV	89	210 72 432 BL	87	300 30 602 FR	55	300 70 105 SR	73	308 80 402 FR	74	400 40 101 ZE	111
208 80 402 PV	91	210 72 433 BL	87	300 30 701 FR	59	300 70 114 SR	73	308 80 405 FR	74	401 14 014 TM	33
208 80 402 PV	92	210 72 462 BL	87	300 30 702 FR	59	301 40 400 KR	67	308 80 407 TM	75	401 14 014 TM	111
208 80 403 PV	89	210 72 463 BL	87	300 30 703 FR	59	301 40 412 KU	69	308 80 408 TM	75	401 14 014 TM	113
208 80 403 PV	91	210 72 482 BL	87	300 30 704 FR	59	301 41 400 KU	69	308 80 409 FR	74	500 10 101 KS	105
208 80 403 PV	92	210 72 483 BL	87	300 30 711 FR	55	302 40 400 KR	67	308 80 441 KR	75	500 10 112 KS	105
208 80 433 PV	78	220 10 102 SP	79	300 30 712 FR	55	302 40 412 KU	69	308 80 475 KR	75	500 20 100 PR	106
208 80 540	99	220 10 103 SP	79	300 30 801 FR	59	302 41 400 KU	69	308 80 476 KR	75	500 20 110 PR	106
208 81 702 RB	90	220 10 112 SP	79	300 30 802 FR	59	303 40 400 KR	67	308 80 478 VO	75	500 20 121 KS	105
208 81 702 RB	98	220 10 113 SP	79	300 30 811 FR	59	303 40 412 KU	69	330 30 603 FR	56	500 20 122 PR	105
208 81 703 RB	90	220 10 122 SP	79	300 30 812 FR	59	303 41 400 KU	69	330 30 604 FR	56	500 30 110 FX	19
208 81 703 RB	98	220 10 123 SP	79	300 31 301 TM	65	304 22 101 VO	71	331 31 302 TM	65	500 30 110 FX	40
208 81 712 RB	90	220 10 182 SP	79	300 31 302 TM	65	304 22 102 VO	71	331 31 303 TM	65	500 30 110 FX	99
208 81 712 RB	98	220 10 183 SP	79	300 31 304 TM	65	304 22 103 VO	71	332 10 306 DR	63	500 30 110 FX	109
208 81 713 RB	90	220 10 202 SP	79	300 31 306 TM	65	304 30 401 VO	71	332 10 308 DR	63	500 30 110 FX	133
208 81 713 RB	98	220 10 203 SP	79	300 32 101 FR	55	304 30 501 VO	71	333 10 301 DR	63	500 30 120 FX	19
208 81 722 RB	90	220 10 212 SP	79	300 32 102 FR	55	304 30 510 VO	71	333 10 302 DR	63	500 30 120 FX	40
208 81 722 RB	98	220 10 213 SP	79	300 32 301 FR	55	304 33 101 VO	71	400 10 121 DK	113	500 30 120 FX	99
208 81 723 RB	90	220 10 222 SP	79	300 32 302 FR	55	304 33 105 VO	71	400 20 101 EP	113	500 30 120 FX	109
208 81 723 RB	98	220 10 223 SP	79	300 32 603 FR	55	304 34 101 VO	71	400 20 110 EP	113	500 30 120 FX	133
210 70 132 BL	86	220 10 282 SP	79	300 32 604 FR	55	304 34 102 VO	71	400 30 104 SO	33	500 50 101 SD	104
210 70 133 BL	86	220 10 283 SP	79	300 32 703 FR	60	304 80 422 VO	71	400 30 104 SO	35	500 50 112 AB	104
210 70 162 BL	86	300 10 106 DL	63	300 32 704 FR	60	304 80 423 VO	71	400 30 104 SO	114	500 50 112 AB	105
210 70 163 BL	86	300 10 108 DL	63	300 32 705 FR	60	304 80 477 VO	71	400 30 105 SO	33	500 50 114 AB	104
210 70 182 BL	86	300 10 306 DL	63	300 32 706 FR	60	304 80 478 VO	71	400 30 105 SO	35	500 50 115 AB	104
210 70 183 BL	86	300 10 308 DL	63	300 33 401 FR	56	308 80 103 LW	74	400 30 105 SO	114	500 50 116 AB	104
210 72 232 BL	86	300 30 003	75	300 33 402 FR	56	308 80 104 LW	74	400 30 106 SO	33	510 10 700 FL	106
210 72 233 BL	86	300 30 004	75	300 33 605 FR	56	308 80 110 LW	74	400 30 106 SO	35	510 80 801 FL	107
210 72 262 BL	86	300 30 014	75	300 33 606 FR	56	308 80 200 FB	74	400 30 106 SO	114	510 80 810 FL	106
210 72 263 BL	86	300 30 101 FR	55	300 33 711 FR	59	308 80 300 FU	74	400 30 107 SO	33	510 80 810 VL	107
210 72 282 BL	86	300 30 102 FR	55	300 33 712 FR	59	308 80 301 FU	74	400 30 107 SO	35	510 80 811 FL	107
210 72 283 BL	86	300 30 201 FR	55	300 34 101 FR	56	308 80 307 TM	75	400 30 107 SO	114	510 80 811 VL	107
210 72 332 BL	87	300 30 202 FR	55	300 34 102 FR	56	308 80 308 TM	75	400 30 115 SO	114	510 80 815 VL	107

Artikelnummernliste

Artikel	Seite	Artikel	Seite	Artikel	Seite
510 80 820 VL	107	614 12 152 ID	131	810 12 321 TE	125
510 80 830 VL	107	614 12 153 ID	133	810 13 301 TD	127
510 80 850 VL	107	614 12 160 ID	131	810 13 301 TW	127
580 10 150 BA	108	614 12 161 ID	131	810 13 303 TD	127
600 10 130 EA	135	614 12 162 ID	131	810 13 303 TW	127
600 10 131 EA	135	614 12 163 ID	133	810 13 304 TD	127
600 20 106 FB	121	614 12 180 ID	131	810 13 304 TW	127
600 20 120 FB	121	614 12 181 ID	131	810 13 305 TD	127
600 21 102 ZE	119	614 12 182 ID	131	810 13 305 TW	127
600 21 120 ZE	119	614 12 183 ID	133	810 13 306 TD	127
600 30 200 FA	138	614 16 150 ID	131	810 13 306 TW	127
600 30 201 FA	138	614 16 160 ID	131	810 13 307 TD	127
600 90 104 FN	19	614 16 180 ID	131	810 13 307 TW	127
600 90 104 FN	137	614 80 150 ID	131	820 10 100 TE	125
600 90 106 FN	137	614 80 160 ID	131	820 10 101 TE	125
600 90 106 FX	137	614 80 180 ID	131	820 10 150 TE	125
600 90 107 FN	137	80AG25FNTW	123	820 10 150 TE	129
600 90 107 FX	137	80AG25PATW	123	820 12 301 TE	126
600 90 108 FN	137	810 12 301 TE	125	820 12 303 TE	126
600 90 108 FX	137	810 12 302 TE	125	820 12 305 TE	126
600 90 109 FN	19	810 12 303 TE	125	820 12 306 TE	126
600 90 109 FN	137	810 12 304 TE	125	820 12 307 TE	126
600 90 115 FN	137	810 12 305 TE	125	830 10 100 TC	129
600 90 120 FN	137	810 12 306 TE	125		
600 90 130 FN	137	810 12 307 TE	125		
600 90 140 FN	137	810 12 308 TE	125		
600 90 204 FN	137	810 12 309 TE	125		
610 10 125 FD	131	810 12 310 TE	125		
610 10 125 FD	133	810 12 311 TE	125		
610 10 125 FD	135	810 12 312 TE	125		
610 10 130 FD	135	810 12 313 TE	125		
610 75 111 FD	135	810 12 314 TE	125		
610 95 111 FD	135	810 12 315 TE	125		
614 10 150 ID	131	810 12 316 TE	125		
614 10 160 ID	131	810 12 317 TE	125		
614 10 180 ID	131	810 12 318 TE	125		
614 12 150 ID	131	810 12 319 TE	125		
614 12 151 ID	131	810 12 320 TE	125		

Ihr GUTJAHR Partnerhändler:

**GUTJAHR
Systemtechnik GmbH**

Philipp-Reis-Straße 5-7
D-64404 Bickenbach
Tel.: +49 (0) 6257 9306-0
Fax: +49 (0) 6257 9306-31

info@gutjahr.com
www.gutjahr.com

Besuchen Sie uns auf



gutjahr.systemtechnik



gutjahr_systemtechnik



Gutjahr Systemtechnik GmbH



06257 930630



gutjahrbausysteme

Partner im

FACHVERBAND
FLIESEN
UND NATURSTEIN



im Zentralverband des Deutschen Baugewerbes

